

РУКОВОДСТВО ПО ЭКСПЛУАТАЦИИ



АККУМУЛЯТОРНЫЙ ОПРЫСКИВАТЕЛЬ

DSA 6Li / DSA 9Li / DSA 12Li SET
FA 16Li / FA 20Li

ОГЛАВЛЕНИЕ

Общая информация	2
Описание изделия	2
Комплектность	2
Технические характеристики	3
Общий вид изделия	4
Информация по безопасности	6
Сборка изделия	6
Эксплуатация изделия	8
Техническое обслуживание	11
Поиск неисправностей	13
Хранение и транспортировка	13
Срок службы и утилизация устройства	14
Гарантийное обслуживание	15

Производитель оставляет за собой право на внесение изменений в конструкцию, дизайн и комплектацию изделий.
Изображения в руководстве могут отличаться от реальных узлов и надписей на изделии.

**Адреса сервисных центров по обслуживанию
силовой техники DAEWOO Вы можете найти на сайте
WWW.DAEWOO-POWER.RU**

ОБЩИЕ СВЕДЕНИЯ

Благодарим Вас за приобретение продукции **DAEWOO**.

В настоящем Руководстве содержится описание техники безопасности и процедур по обслуживанию и использованию аккумуляторных опрыскивателей **DAEWOO**. Все данные в Руководстве по эксплуатации содержат самую свежую информацию, доступную к моменту печати. Просим принять во внимание, что некоторые изменения, внесенные производителем, могут быть не отражены в Руководстве по эксплуатации. Изображения и рисунки могут отличаться от реального изделия. В случае возникновения трудностей с использованием оборудования обращайтесь к информации, расположенной в конце настоящего Руководства.

Аккумуляторный опрыскиватель не сложен и удобен в эксплуатации. Его использование не требует специальной подготовки, устройство сконструировано таким образом, что оно безопасно и надежно, при обращении с ним в соответствии с Руководством по эксплуатации. Перед началом использования изделия необходимо внимательно изучить настоящее Руководство, это поможет избежать возможных травм и повреждения оборудования. Руководство по эксплуатации является частью изделия и должно быть передано покупателю при его приобретении, в случае передачи техники другому владельцу Руководство должно быть передано совместно с оборудованием.

ОПИСАНИЕ ИЗДЕЛИЯ

Аккумуляторные опрыскиватели **DAEWOO** предназначены для орошения растений от вредителей и болезней, борьбы с сорной растительностью, распыления воды, моющих средств.

Опрыскиватели **DAEWOO** сконструированы и изготовлены с использованием современных технологий, укомплектованы современными литий-ионными аккумуляторами и зарядным устройством. Оборудованы системой **START-STOP**, и снабжены дополнительными распылительными насадками, это позволяет производить обработку больших площадей садово огородных культур в короткие сроки. Возможно использование для распыления моющих средств, что значительно расширяет возможности использования данного оборудования не только для садовоогородной деятельности, но и в быту. Предназначены для личной, некоммерческой эксплуатации.

Оборудование является технически сложным товаром, не предполагающим эксплуатацию с целью извлечения коммерческой выгоды.

К СВЕДЕНИЮ ТОРГУЮЩИХ ОРГАНИЗАЦИЙ

Во время проведения процедуры купли-продажи продавец, осуществляющий торговлю, проверяет в присутствии покупателя внешний вид товара, его комплектность и работоспособность. Производит отметку в гарантийном талоне, прикладывает товарный чек, предоставляет информацию об организациях по ремонту, адреса сервисных центров и уполномоченных представителей.

Правила реализации продукции определяются предприятиями розничной торговли в соответствии с требованиями действующего законодательства. Особые условия реализации не предусмотрены.

КОМПЛЕКТНОСТЬ*

1. Опрыскиватель	1 шт.	9. Ручьятка регулировки расхода жидкости (DSA 12Li SET / FA 16Li / FA 20Li)	1 шт.
2. Крышка резервуара	1 шт.	10. Аккумулятор (DSA 6Li / DSA 9Li)	1 шт.
3. Ручьятка управления	1 шт.	(DSA 12Li SET)	2 шт.
4. Телескопическая штанга	1 шт.	11. Аккумулятор встроенный (FA 16Li / FA 20Li)	1 шт.
5. Насадки-форсунки (DSA 6 Li / DSA 9 Li)	2 шт.	12. Зарядное устройство (FA 16Li / FA 20Li)	1 шт.
6. Насадки-форсунки (DSA 12Li SET / FA 16Li / FA 20Li)	5 шт.	13. Устройство зарядное (DSA 6Li / 9Li / 12Li SET)	1 шт.
7. Ремень наплечный (DSA 6 Li / DSA 9 Li)	1 шт.	14. Руководство по эксплуатации	1 шт.
8. Ремень ранцевый (DSA 12Li SET / FA 16Li / FA 20Li)	1 шт.	15. Гарантийный талон	1 шт.

*На усмотрение производителя в некоторые модели могут быть добавлены дополнительные аксессуары и принадлежности, о чем указывается на упаковке товара или на специальном стикере.

ТЕХНИЧЕСКИЕ ХАРАКТЕРИСТИКИ

	DSA 6Li	DSA 9Li	DSA 12Li SET	FA 16Li	FA 20Li
Макс. производительность, л/мин	2,1	2,1	3,0-5,0	3,0-5,0	3,0-5,0
Объем бака, л	6	9	12	16	20
Давление, бар	4	4	1,5-5,0	1,5-5,0	1,5-5,0
Дальность распыления до, м	7	9	7	7	7
Напряжение аккумулятора, В	16	16	16	12	12
Тип аккумулятора	Li-ion	Li-ion	Li-ion	Li-ion	Li-ion
Емкость аккумулятора, А*ч	3,0	3,0	3,0	10	10
Длина шланга, м	1,2	1,2	1,2	1,2	1,2
Длина штанги, м	до 0,9	до 0,9	до 1,2	до 1,2	до 1,2
Тип ремня	на плечо	на плечо	ранцевый	ранцевый	ранцевый
Насадки, шт.	2	2	5	5	5
Вес нетто, кг	2,4	2,5	3,5	5	5,1
Габариты, мм	220x220x420	220x220x510	335x190x485	350x220x525	355x245x560

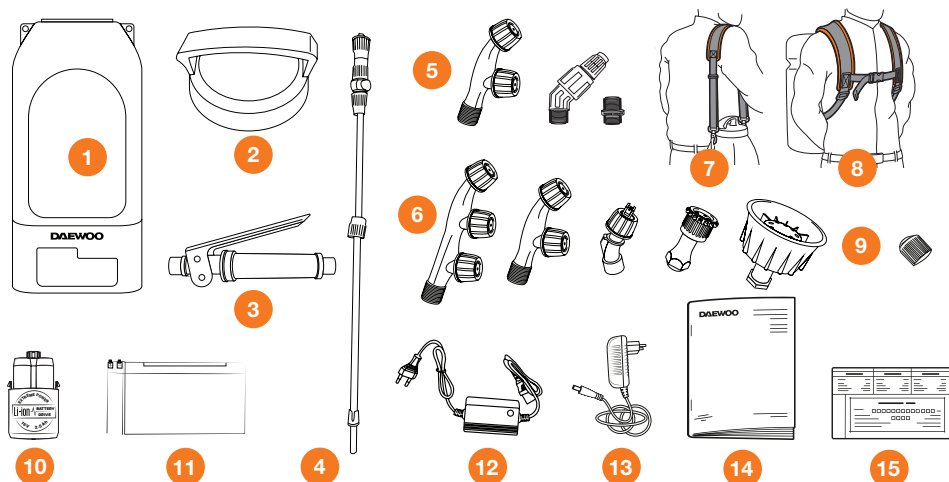

ОБЩИЙ ВИД ИЗДЕЛИЯ

DSA 6Li

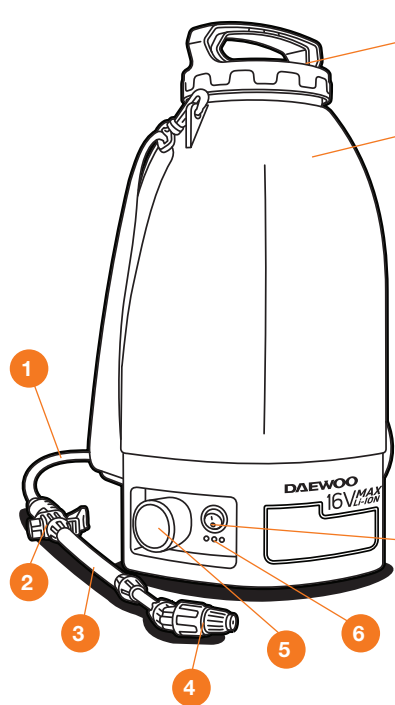

DSA 12Li SET

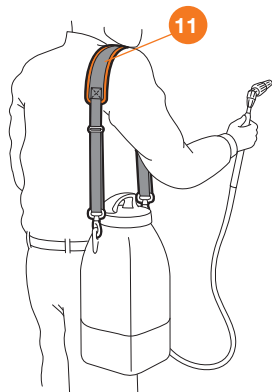
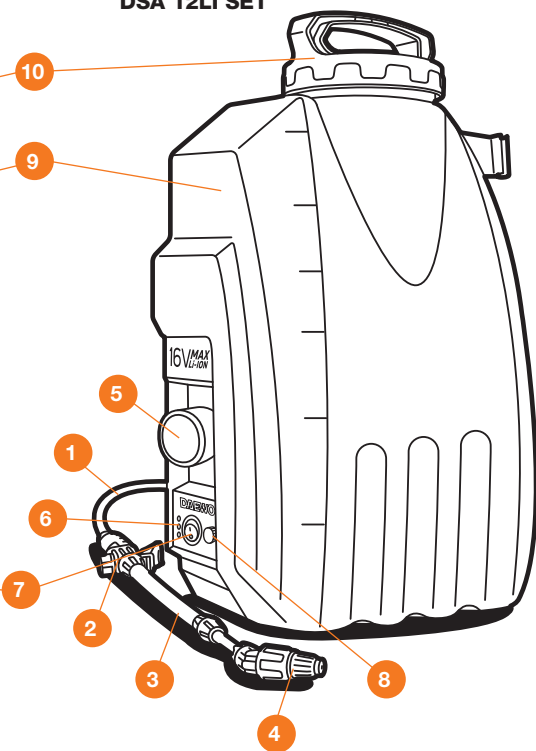

1. Шланг подачи жидкости
2. Рукоятка управления
3. Телескопическая штанга
4. Насадка-форсунка
5. Аккумулятор
6. Индикатор заряда батареи
7. Клавишный выключатель
8. Регулятор давления
9. Резервуар для жидкости
10. Крышка резервуара
11. Наплечный ремень
(DSA 6Li / DSA 9Li)
12. Ранцевый ремень
(DSA 12Li SET / FA 16Li / FA 20Li)

FA 16LI
FA 20LI

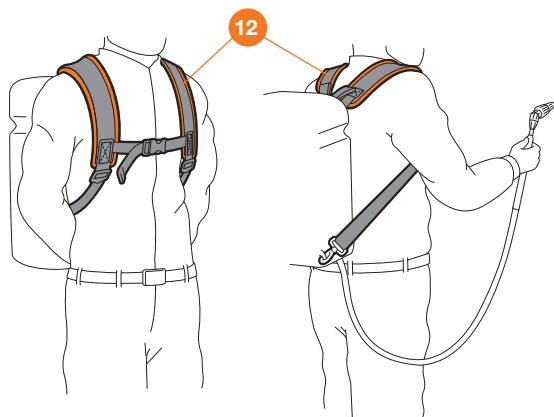
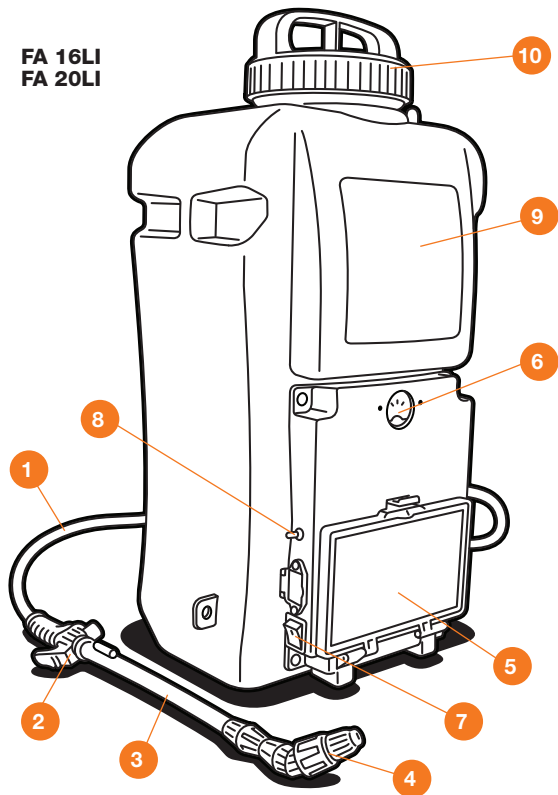

ИНФОРМАЦИЯ ПО БЕЗОПАСНОСТИ

- Неправильное использование опрыскивателя может стать причиной серьезных травм.
- Не допускайте присутствия людей или животных в зоне действия опрыскивателя.
- Запрещается использование опрыскивателя детьми и людьми с ограниченными возможностями. А также лицами в состоянии алкогольного и наркотического воздействия.
- Запрещается включать опрыскиватель без жидкости, это может привести к его поломке.
- Запрещается переворачивать опрыскиватель вверх дном, это может повредить аккумулятор.
- Запрещается эксплуатация опрыскивателя при температуре выше +45°C и ниже 0°C.
- Не используйте опрыскиватель непрерывно в течение длительного промежутка времени при высокой температуре.
- Перед каждым использованием опрыскивателя необходимо убедиться в его исправности, целостности и надежности закрепления трубки и шланга.
- Во время работы с применением химических средств всегда используйте средства индивидуальной защиты (перчатки, респиратор, специальную одежду, обувь).
- Не допускайте контакта пестицидов с кожей.
- Запрещается заливать в опрыскиватель воспламеняющиеся жидкости, кислоты и другие едкие вещества.
- Запрещается работать с опрыскивателем при сильном ветре, а также распылять жидкость против ветра.
- Не рекомендуется смешивать предыдущую жидкость с жидкостью, предназначенной для следующего применения, если они разные.
- Запрещается помещать опрыскиватель на острые предметы.
- Запрещается оставлять опрыскиватель под прямыми лучами солнца, около огня, горячих предметов и на морозе.
- Запрещается самостоятельно изменять конструкцию опрыскивателя, а также использовать его не по назначению.
- Запрещается погружать в воду электрическую часть опрыскивателя.
- Запрещается разбрызгивание веществ, содержащих твердые частицы.
- После окончания работ с ядохимикатами необходимо: сменить одежду, вымыть с мылом руки и лицо, прополоскать рот.
- Оберегайте опрыскиватель от ударов и падений.
- Не распыляйте жидкость на одном месте в течение длительного времени, чтобы предотвратить попадание слишком большого количества химического вещества на обрабатываемую поверхность.
- Не распыляйте пестициды и иные наносящие вред здоровью вещества на людей, домашних животных и продукты питания.
- При обращении с пестицидами и иными веществами, способными нанести вред здоровью человека и животных требуется строгое соблюдение инструкций по технике безопасности производителя вещества.
- Запрещается распыление едких и активных жидкостей, кислот, взрыво- и пожароопасных жидкостей.
- Не используйте опрыскиватель, если он собран не полностью или имеет повреждения. Осмотрите опрыскиватель, чтобы убедиться в его герметичности.

СБОРКА ИЗДЕЛИЯ

В момент покупки аккумуляторный опрыскиватель передается покупателю частично собранным в картонной упаковке. Аккуратно извлеките изделие и все составляющие из упаковки, проверьте комплектность.

СБОРКА DSA 6Li И DSA 9Li

1. Соберите телескопическую штангу (если она не собрана): внутреннюю трубку ❶ вставьте во внешнюю трубку ❸ со стороны рукоятки управления таким образом, чтобы металлическое стопорное кольцо ❷ находилось с задней стороны (Рис. 3).



Рис. 3

- Для присоединения распылительной регулируемой насадки **6** установите резиновую круглую прокладку **2** присоедините насадку и закрепите фиксирующей гайкой **1** (Рис. 4).
- Для присоединения двойной распылительной насадки **5** установите плоскую резиновую шайбу **4** и закрепите муфтой **3**, присоедините муфту к телескопической штанге (Рис. 4).
- Для регулировки длины телескопической штанги ослабьте фиксирующую гайку **1**, установите требуемую длину и зафиксируйте гайкой (Рис. 4).

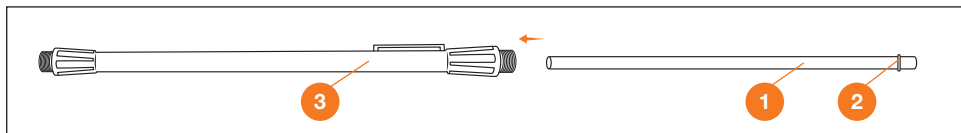

Рис. 4

ВНИМАНИЕ!

Не прикладывайте значительные усилия для перемещения телескопической штанги и не выдвигайте её более своей длины, возможно повреждение стопорного кольца.

- Присоедините телескопическую штангу **1** к рукоятке управления **2** и вкрутите её по часовой стрелке (Рис. 5).
- Присоедините рукоятку управления **1** к шлангу опрыскивателя **2** и зафиксируйте накидной гайкой **3** (Рис. 6).

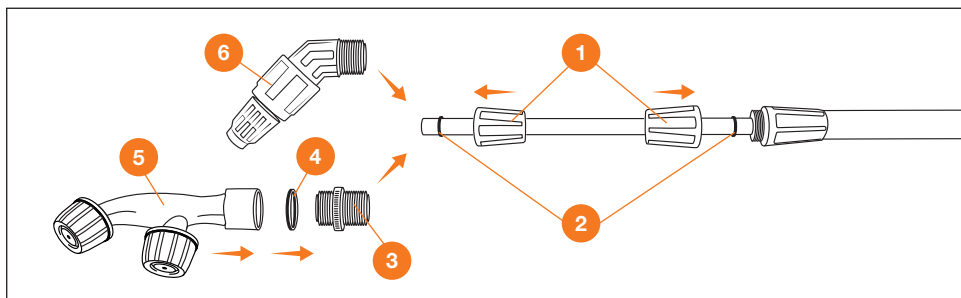

Рис. 5



Рис. 6

СБОРКА DSA 12 LI SET / FA 16LI / FA 20LI

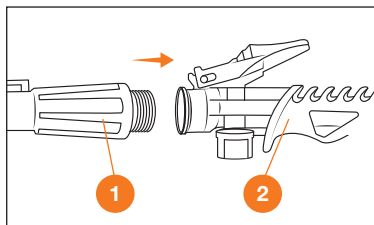
- Соберите телескопическую штангу (если она не собрана): во внешнюю трубку **1** вставьте внутреннюю трубку **4** стороной с технологическим прижимом **3**, прижмите резиновую про-

кладку 5 к соединителю 2 и накрутите цанговую гайку 6, плотно зафиксируйте. Установите требуемую длину штанги и зафиксируйте гайкой 7 (Рис. 7).

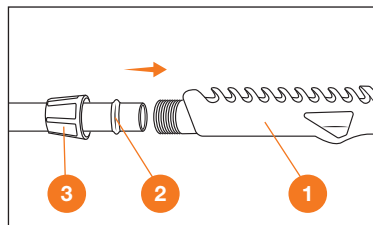

Рис. 7

2. Накрутите телескопическую штангу 2 на насадку форсунку 1 или на двойную насадку форсунку 3 и зафиксируйте её (Рис. 8).

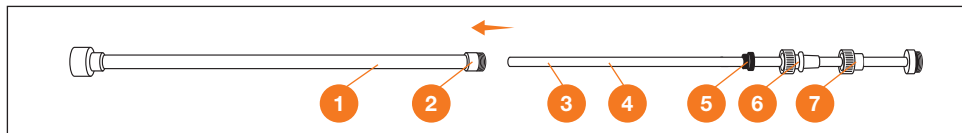

Рис. 8

3. Присоедините телескопическую штангу 2 к рукоятке управления 1 и зафиксируйте её (Рис. 9).
4. Присоедините рукоятку управления 1 к шлангу опрыскивателя 2 и зафиксируйте гайкой 3 (Рис. 10).
5. Установите декоративный колпачок на рукоятку регулятора давления.



Рис. 9

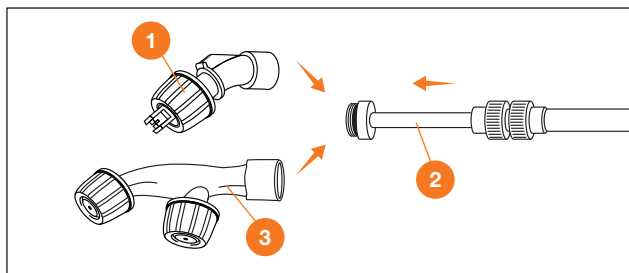

Рис. 10

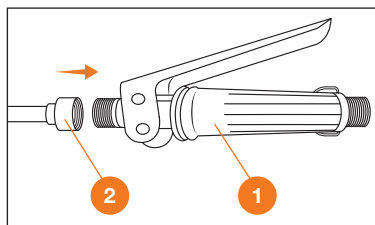

Рис. 11

6. Установите рукоятку регулировки расхода жидкости 4 (Рис. 11).

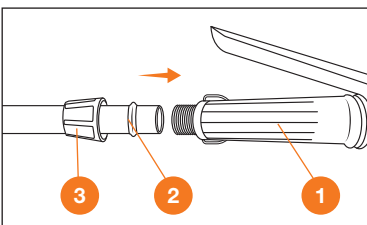
ЭКСПЛУАТАЦИЯ ИЗДЕЛИЯ

ВНИМАНИЕ!

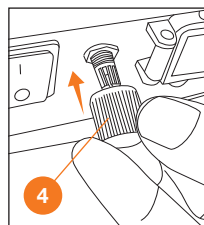
Перед использованием изделия полностью зарядите аккумулятор. Не допускайте полного разряда аккумуляторной батареи.

При первом запуске опрыскивателя рекомендуется заполнить бак полностью для вытеснения воздуха из насосной части и патрубков.

ЗАРЯДКА АККУМУЛЯТОРА

Зарядку аккумулятора производите при температуре окружающей среды от +10°C до +30°C. В процессе зарядки или использования инструмента возможен нагрев аккумуляторной батареи, дайте ей остыть до комнатной температуры перед дальнейшим использованием.

Данное изделие комплектуется Li – Ion аккумуляторной батареей, что позволяет производить зарядку в любой момент времени не дожидаясь ее полного разряда, так как данный тип батарей не имеет эффекта «памяти».

1. Вставьте вилку зарядного устройства в розетку электрической сети 220В. Индикатор на зарядном устройстве изменит цвет, а затем погаснет.
2. Для зарядки **DSA 6Li / DSA 9Li / DSA 12Li SET** вставьте штекер ❶ зарядного устройства в разъем аккумуляторной батареи ❷ (Рис. 12). Для зарядки **FA 16Li / FA 20Li** вставьте шнур сетевого адаптера ❶ в разъем для зарядного устройства ❷ в корпусе опрыскивателя (Рис. 13). Индикатор на зарядном устройстве загорится красным светом, и начнется процесс зарядки. Для полной зарядки аккумулятора может потребоваться до 8 часов.
3. После завершения зарядки индикатор на зарядном устройстве изменит цвет. Отсоедините зарядное устройство от опрыскивателя, а затем извлеките вилку зарядного устройства из розетки.



Рис. 12



Рис. 13

ПРИГОТОВЛЕНИЕ РАСТВОРА

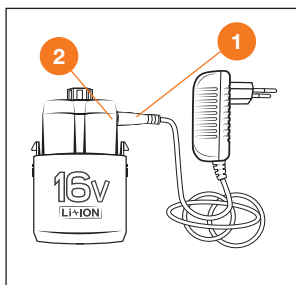
Подготовку раствора необходимо проводить в местах, удаленных от жилья и мест хранения продуктов питания в отдельной, желательно пластиковой, емкости. Растворы для опрыскивания подготавливайте согласно инструкции к применяемому препарату. Перед заливкой раствора в бак опрыскивателя, тщательно перемешайте его и произведите фильтрацию через штатный фильтр заливной горловины.

ВНИМАНИЕ!

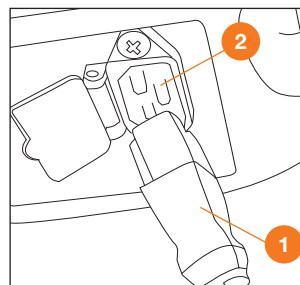
Запрещается приготовление растворов непосредственно в баке опрыскивателя. Всегда готовьте растворы в отдельной емкости и производите их фильтрацию перед использованием.

ВКЛЮЧЕНИЕ И ВЫКЛЮЧЕНИЕ

ВНИМАНИЕ!

Не допускайте работу насоса опрыскивателя и не включайте его при отсутствии в баке жидкости.

Заполните бак раствором, переведите клавишный выключатель ❶ в положение «I», после чего насос опрыскивателя заработает и начнет создавать давление. Создав номинальное давление, насос автоматически отключится (Рис. 14).

Устройство снабжено системой **START-STOP**, нажмите на рукоятку управления, для начала процесса опрыскивания. При этом давление жидкости понизится, и насос включится автоматически. Когда, в процессе опрыскивания, отпустите клавишу рукоятки управления, насос будет отключаться автоматически.



Рис. 14



Рис. 15

В случае, если требуется распылять жидкость непрерывно, нажмите на рукоятку управления **1** и сдвиньте ее вперед (**DSA 6Li / DSA 9Li**) заблокируйте рукоятку кольцом **2** (**DSA 12 Li SET / FA 16Li / FA 20Li**) – рукоятка управления зафиксорируется (Рис. 15).

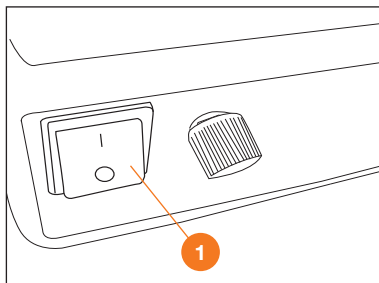
Чтобы закончить процесс опрыскивания, отпустите рукоятку управления и переведите клавишный выключатель **1** в положение «O» (Рис. 14).

РЕГУЛИРОВКА РАСХОДА ЖИДКОСТИ DSA 12 LISET / FA 16Li / FA 20Li

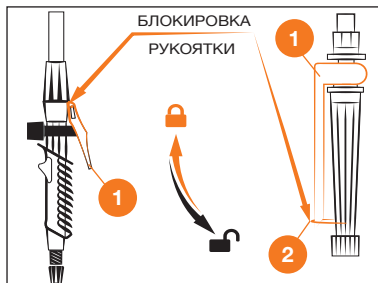
При проведении работ с низким давлением и расходом жидкости, например подача моющего раствора или обработка растений с минимальным распылением, включите режим регулировки расхода.

- Для этого переведите клавишный выключатель **1** в положение «O».
- Регулятор **2** поверните по часовой стрелке до щелчка и выбирайте требуемое давление, вращая его по часовой стрелке, при этом рукоятку управления держите нажатой, в процессе использования включение и отключение насоса будет происходить автоматически при нажатии или освобождении рукоятки управления.
- По окончании работы с низким расходом и давлением вращайте регулятор **2** против часовой стрелки до полного отключения насоса (Рис. 16).



Рис. 16



Рис. 17

ИНДИКАТОР ЗАРЯДА БАТАРЕИ

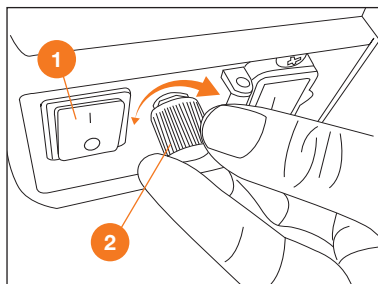
Уровень заряда аккумулятора на **DSA 6Li / DSA 9Li / DSA 12 Li SET** отображается светодиодами на корпусе опрыскивателя:

- 3** горящих светодиода обозначают высокий уровень заряда;
- 2** горящих светодиода - средний уровень заряда;
- 1** горящий светодиод - низкий уровень заряда (Рис. 17).

Уровень заряда аккумулятора опрыскивателей **FA 16Li / FA 20Li** отображается на специальном дисплее.

- L** – Сеть включена. Низкий заряд аккумулятора.
- M** – Аккумуляторная батарея заряжена полностью.
- H** – Перегрев аккумуляторной батареи.

Батарея вышла из строя (Рис. 18).



Рис. 18

РЕГУЛИРОВКА УГЛА И ДАЛЬНОСТИ РАСПЫЛЕНИЯ

Регулировку факела распыления производите поворотом головки форсунки. При повороте по часовой стрелке увеличивается угол и уменьшается дальность распыления. При этом уменьшается размер распыляемых частиц жидкости. При повороте против часовой стрелки угол распыления уменьшается и увеличивается дальность и размер частиц распыляемой жидкости. В зависимости от предстоящей работы при помощи различных насадок подберите необходимое состояние факела распыления (Рис. 19).

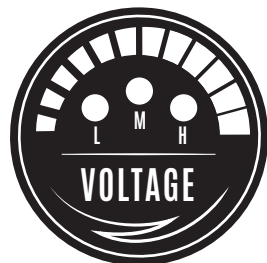

Рис. 19

ТЕХНИЧЕСКОЕ ОБСЛУЖИВАНИЕ

ВНИМАНИЕ!

Перед проведением любых работ на устройстве убедитесь, что оно отключено от источника питания. Выполняйте только те работы по техобслуживанию, которые описаны в инструкции по эксплуатации.

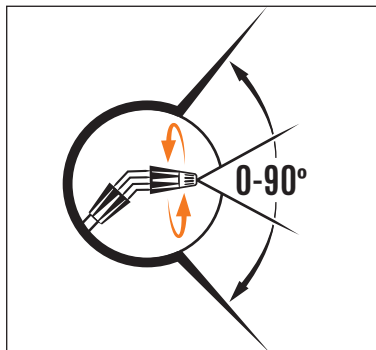
- После каждого использования опрыскивателя полностью удалите рабочий раствор из бака и промойте чистой водой бак, шланг, насос и распылительную трубку. Это исключает возможность возникновения химической реакции при применении других химикатов в следующем опрыскивании. Не удалённые остатки химикатов могут привести к засорению, коррозии и другим повреждениям частей опрыскивателя. Особенно это касается насоса, форсунок, фильтров и уплотнений.
- Для очистки опрыскивателя изнутри, а также промывки насосной и распылительной части залейте небольшое количество чистой воды в бак, ополосните его с помощью встряхивания, затем распылите воду с остатками химикатов.
- Перед периодом хранения полностью зарядите батарею, при длительном хранении один раз в три месяца производите полную зарядку аккумуляторной батареи для сохранения её емкости.

ОБСЛУЖИВАНИЕ ЧЕРЕЗ КАЖДЫЕ 50 ЧАСОВ РАБОТЫ ИЛИ РАЗ В ГОД

РУКОЯТКА УПРАВЛЕНИЯ

Опрыскиватели DSA 6Li и DSA 9Li

Разберите рукоятку управления: открутите торцевую пробку ③, извлеките пружину ②, промойте в чистой воде, просушите, смажьте пружину и уплотнительное резиновое кольцо ① силиконовой смазкой, плотно закрутите торцевую пробку (Рис. 20).

Опрыскиватели DSA 12Li SET / FA 16Li / FA 20Li

Разберите рукоятку управления: открутите рукоятку ③, нажмите на рычаг ① откроется перепускной механизм ②, смажьте его силиконовой смазкой, плотно закрутите рукоятку ③ на место (Рис. 21).



Рис. 20



Рис. 21

РАСПЫЛИТЕЛЬНЫЕ ФОРСУНКИ

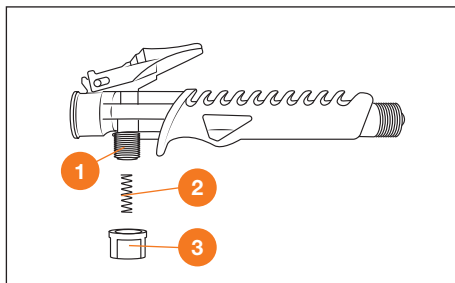
Распылительные форсунки и удлинительную штангу разберите промойте в теплом мыльном растворе, ополосните чистой водой просушите. Смажьте резиновые уплотнения силиконовой смазкой.

Сборка регулируемой распылительной форсунки (Рис. 22 **DSA 6Li / DSA 9Li**) – к переходнику 1 установите круглое уплотнительное резиновое кольцо 2, присоедините распылитель 3 и закрепите накидной гайкой 4. На распылитель 3 накрутите регулировочный колпачок 5. Сборка регулируемой распылительной форсунки (Рис. 23 **DSA 12 Li SET / FA 16Li / FA 20Li**) – к переходнику 1 установите круглое уплотнительное резиновое кольцо 2, присоедините распылитель 3 и закрепите накидной гайкой 4.

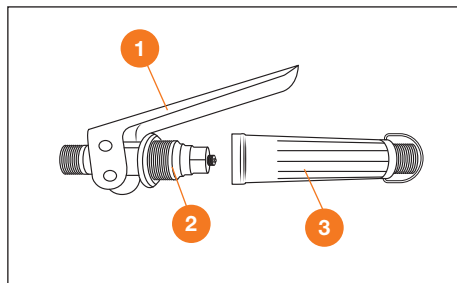

Рис. 22



Рис. 23

Сборка распылительной форсунки (Рис. 24) - к переходнику 1 установите плоское уплотнительное кольцо 2, присоедините распылитель 3 и сопло 4, закрепите накидной гайкой 5.

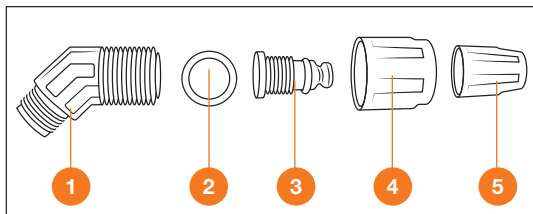

Рис. 24

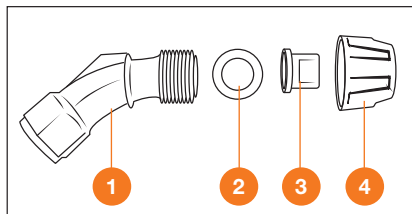
ПОИСК НЕИСПРАВНОСТЕЙ

Неисправность	Возможная причина	Устранение неисправности
Насос не работает после включения, часто отключается во время работы	Плохое соединение с аккумулятором	Проверьте состояние клемм, очистите при необходимости
	Аккумулятор разряжен	Зарядите аккумулятор
	Насос перегрелся	Дайте насосу остыть, затем начинайте работу
	Не работает выключатель электропитания	Замените выключатель
Распыляющая насадка не пропускает жидкость	Засорилась распыляющая насадка	Очистите распыляющую насадку
	В шланг попал воздух	Проверьте герметичность шланга
	Засорился насос	Обратитесь в сервисный центр
	В шланге течь	Замените шланг
Низкая производительность и давление	Засорился всасывающий фильтр	Очистите фильтр
	Не хватает мощности	Зарядите аккумулятор
Телескопическая штанга или рукоятка управления протекает	Повреждено уплотнительное кольцо	Замените уплотнительное кольцо
	Поврежден шланг	Замените шланг
Аккумулятор не заряжается	В разъем для подключения зарядного устройства попала вода	Просушите разъем для подключения зарядного устройства
	Зарядное устройство не подключено к сети питания	Подключите зарядное устройство к сети питания
	Зарядное устройство неисправно	Замените зарядное устройство
	Аккумулятор неисправен	Замените аккумулятор

ХРАНЕНИЕ И ТРАНСПОРТИРОВКА

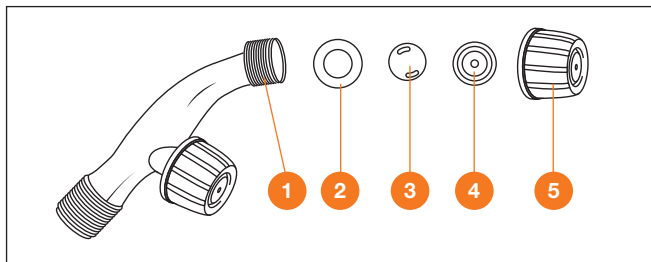
Опрыскиватель следует хранить в упаковке производителя с отсоединенным аккумулятором в недоступном для детей сухом темном помещении с естественной вентиляцией, при температуре окружающей среды от -20 до +40 °C и относительной влажностью воздуха не выше 80%. Не допускается хранение в одном помещении с химически активными веществами.

При длительном хранении необходимо произвести консервацию изделия.

ХРАНЕНИЕ В ЗИМНИЙ ПЕРИОД

Для предотвращения повреждений насоса и других деталей, прежде чем поместить опрыскиватель на хранение в зимний период времени произведите консервацию:

- Промойте насос чистой водой залейте в бак немного чистой воды, дайте насосу поработать до полной выработки воды из бака, просушите бак и включите кратковременно насос для выхода остатков воды из патрубков насоса.
- Разберите, промойте в теплой мыльной воде и хорошо просушите форсунки, телескопическую штангу, рукоятку управления. Смажьте силиконовой смазкой резиновые уплотнения.
- Перед хранением произведите полную зарядку аккумулятора.
- В течение всего периода хранения регулярно заряжайте аккумулятор с помощью сетевого адаптера (каждые 3 месяца). Храните аккумуляторную батарею в сухом помещении с плюсовой температурой.

ТРАНСПОРТИРОВКА

Категорически не допускается падение и любые механические воздействия на изделие при транспортировке. Допускается транспортировать продукцию любым видом закрытого транспорта в упаковке производителя или без нее, с сохранением изделия от механических повреждений, атмосферных осадков, воздействия химически-активных веществ и обязательным соблюдением мер предосторожности при перевозке хрупких грузов.

При проведении разгрузочно-погрузочных работ не допускается использование любого вида техники, работающей по принципу зажима упаковки.

СРОК СЛУЖБЫ И УТИЛИЗАЦИЯ УСТРОЙСТВА

СРОК СЛУЖБЫ

При выполнении требований Руководства по эксплуатации срок службы изделия составляет **5 лет** с даты продажи. Если дата продажи не указана, срок службы исчисляется с даты выпуска.

УТИЛИЗАЦИЯ УСТРОЙСТВА

- Руководство по эксплуатации, и все комплектующие детали следует хранить на протяжении всего срока использования устройства. Должен быть обеспечен свободный доступ ко всем деталям и всей необходимой информации для всех пользователей устройства.
- Данное устройство и комплектующие узлы изготовлены из безопасных для окружающей среды и здоровья человека материалов и веществ. Тем не менее, для предотвращения негативного воздействия на окружающую среду, по окончании использования устройства, либо по истечению срока его службы, или его непригодности к дальнейшей эксплуатации, устройство подлежит сдаче в приемные пункты по переработке металлолома и пластмасс.
- Утилизация устройства и комплектующих узлов заключается в его полной разборке и последующей сортировке по видам материалов и веществ, для последующей переплавки или использования для вторичной переработки.
- По истечению срока службы, устройство должно быть утилизировано в соответствии с нормами, правилами и способами, действующими в месте утилизации бытовых приборов.
- Утилизация устройства должна быть произведена без нанесения экологического ущерба окружающей среде, в соответствии с нормами и правилами, действующими на территории Таможенного союза.

КРИТЕРИИ ПРЕДЕЛЬНОГО СОСТОЯНИЯ

Критериями предельного состояния изделия являются состояния, при которых его дальнейшая эксплуатация недопустима или экономически нецелесообразна. Например, чрезмерный износ, коррозия, деформация, старение или разрушение узлов и деталей или их совокупность при невозможности их устранения в условиях авторизованных сервисных центров оригинальными деталями, или экономическая нецелесообразность проведения ремонта.

ГАРАНТИЙНЫЕ ОБЯЗАТЕЛЬСТВА

Основной гарантийный срок на изделие составляет **12 месяцев** со дня продажи. В течение гарантийного срока устраняются бесплатно неисправности, возникшие из-за применения некачественного материала при производстве и дефекты сборки, допущенные по вине производителя. Гарантия вступает в силу только при правильном заполнении гарантийного талона. Изделие принимается в ремонт в чистом виде и полной комплектности.

ДОПОЛНИТЕЛЬНАЯ ГАРАНТИЯ XXL

Производитель предоставляет Дополнительную гарантию - **24 месяца** на изделие с даты окончания основного гарантийного срока.

Программа гарантии **DAEWOO XXL** позволяет расширить срок бесплатного гарантийного обслуживания при соблюдении следующих условий:



1 Убедитесь, что продавец заполнил гарантийный талон и указал дату продажи



2 Не позднее 30 дней с момента покупки зайдите на официальный сайт DAEWOO Power Products

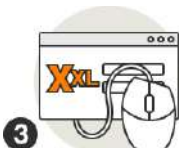

3 Заполните простую форму и активируйте серийный номер изделия



4 Получите Сертификат на расширенное гарантийное обслуживание DAEWOO XXL на свой электронный адрес



5 Регулярно проходите техническое обслуживание в любом авторизованном сервисном центре*



6 Соблюдайте все требования и рекомендации по эксплуатации изделия, указанных в Руководстве пользователя

*при прохождении планового технического обслуживания (далее «ТО») в авторизованном сервисном центре необходимо получить соответствующую отметку в гарантийном талоне. График ТО и перечень работ указаны в Руководстве пользователя каждого Изделия, а также на веб-сайте в сети Интернет по адресу: **www.daewoo-power.ru**

При невыполнении любого из выше указанных требований считается, что Дополнительная гарантия не установлена. Дополнительная гарантия не распространяется на отдельные детали, комплектующие, расходные материалы, дефекты и случаи, на которые не установлен основной гарантийный период.

УСЛОВИЯ ПРЕДОСТАВЛЕНИЯ ГАРАНТИИ

Гарантийные обязательства распространяются только на производственные дефекты. Большинство изделий требуют определенного ухода и регулярного ТО. Порядок прохождения ТО указан в руководстве по эксплуатации для каждого изделия. ТО должно проводиться только специалистами авторизованных сервисных центров с соответствующей отметкой в гарантийном талоне. В случае не своевременного выполнения ТО, если это явилось причиной возникновения неисправностей (дефектов) каких-либо узлов и агрегатов изделия, покупатель полностью теряет право на дополнительную гарантию.

ТО продукции не является гарантийным обязательством изготовителя (продавца) и оплачивается потребителем по расценкам авторизованного сервисного центра.

На все изделия установлен ограниченный срок службы, указанный в инструкции по эксплуатации каждого изделия. По истечении установленного срока службы изготовитель не несет ответственности за безопасное использование изделия.

Информация о технически сложных товарах. Пункт 3 Перечня технических сложных товаров, утвержденного Постановлением Правительства РФ от 10.11.2011 г. №924 включает тракторы, мотоблоки, мотокультиваторы, машины и оборудование для сельского хозяйства с двигателем внутреннего сгорания (с электродвигателем). Согласно разъяснению Минпромторга России (письмо от 10.04.2012 г. № 08-693), к указанным машинам и оборудованию относятся: мотокосы, триммеры, кусторезы, газонокосилки, косилки для высокой травы, генераторы (бензиновые и дизельные), мотопомпы, электронасосы, бензопилы и электропилы, мойки высокого давления, дизельные (электрические и газовые) нагреватели, снегоочистители роторные, малогабаритные машины для уборки снега.

В случае несвоевременного извещения о выявленных неисправностях, продавец, импортер или уполномоченная организация вправе отказать полностью или частично от удовлетворения предъявляемых претензий (ст. 483 ГК РФ).

Гарантия исключает действия обстоятельств непреодолимой силы, находящиеся вне контроля производителя.

Заводской брак определяется экспертной комиссией авторизованного сервисного центра.

ГАРАНТИЯ НЕ РАСПРОСТРАНЯЕТСЯ

- На механические повреждения (трещины, сколы и т.д.) и повреждения, вызванные воздействием агрессивных сред, загрязнением, попаданием инородных предметов внутрь изделия и вентиляционные решетки, а также на повреждения, наступившие вследствие неправильного хранения (коррозия металлических частей);
- На неисправности, вызванные засорением топливной или охлаждающей систем;
- На неисправности, возникшие вследствие перегрузки изделия или неправильной эксплуатации, применения изделия не по назначению, а также при нестабильности параметров электросети, превышающих нормы, установленные ГОСТ Р 54149-2010. Безусловными признаками перегрузки изделия являются оплавление или изменение цвета деталей вследствие воздействия высокой температуры, одновременный выход из строя двух и более узлов, задиры на поверхностях цилиндра или поршня, разрушение поршневых колец, шатунных вкладышей. Также гарантийные обязательства не распространяются на выход из строя автоматического регулятора напряжения электрогенераторов вследствие неправильной эксплуатации;
- На быстроизнашиваемые части (угольные щетки, ремни, резиновые уплотнители, сальники, амортизаторы, пружины сцепления, свечи зажигания, глушители, форсунки, шкивы, направляющие ролики, тросы, ручные стартеры, зажимные патроны, цанги, съемные аккумуляторы, фильтрующие элементы, смазку, сменные приспособления, оснастку, ножи, буры и т.п.) и предохранительные элементы (плавкие предохранители, срезные болты, латунные шестерни, торсионные пружины, демпферные валы и т.п.);
- На профилактику, обслуживание изделия (чистка, промывка, смазка и т.п.), установку и настройку изделия;
- На электрические кабели с механическими и термическими повреждениями;
- На изделие, вскрывавшееся или отремонтированное вне авторизованного сервисного центра. Признаками вскрытия изделия вне авторизованного сервисного центра являются, в том числе заломы шлицевых частей крепежных элементов;
- В случае эксплуатации изделия с признаками неисправности (повышенный шум, вибрация, потеря мощности, снижение оборотов, запах гари);
- На неисправности, возникшие при использовании изделия для нужд, связанных с осуществлением предпринимательской деятельности, сдачи в аренду, эксплуатацией более 50 ч/мес;
- В случае естественного износа изделия, износа трущихся частей (выработка ресурса);
- В случае, если гарантийный талон не заполнен или отсутствует печать (штамп) Продавца;
- При отсутствии подписи владельца на гарантийном талоне.

Телефон службы технической поддержки DAEWOO 8-800-301-10-12
www.daewoo-power.ru

Power your skills



DAEWOO
POWER PRODUCTS

Manufactured under license of **DAEWOO** International Corporation, Korea
WWW.DAEWOO-POWER.RU

4