



Makita[®]

VC2012L

VC2512L

VC3011L



Originalbetriebsanleitung
Original Operating Instructions
Notice d'utilisation d'origine
Oorspronkelijke Gebruiksaanwijzing
Istruzioni originali
Original driftsinstruks
Bruksanvisning i original
Original brugsanvisning
Alkuperäiset ohjeet
Manual original
Instruções de operação original
Πρωτότυπο οδηγιών χρήσης
Orijinal talimatlar

Izvirna navodila
Izvorni upute
Pôvodný návod na použitie
Původní návod k používání
Instrukcja oryginalna
Eredeti használati utasítás
Original instrucțiuni
Оригинална инструкция
Оригинальные инструкции
Algupärane kasutusjuhend
Instrukcijas oriģinālvalodā
Originali instrukcija

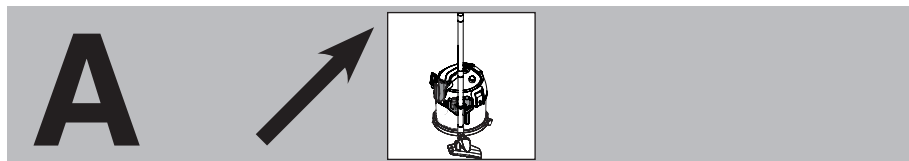

VC2012L / VC3011L

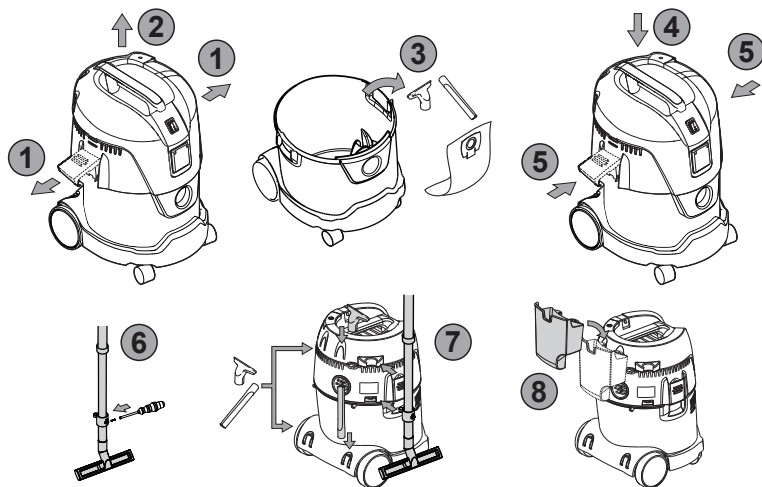

VC2512L

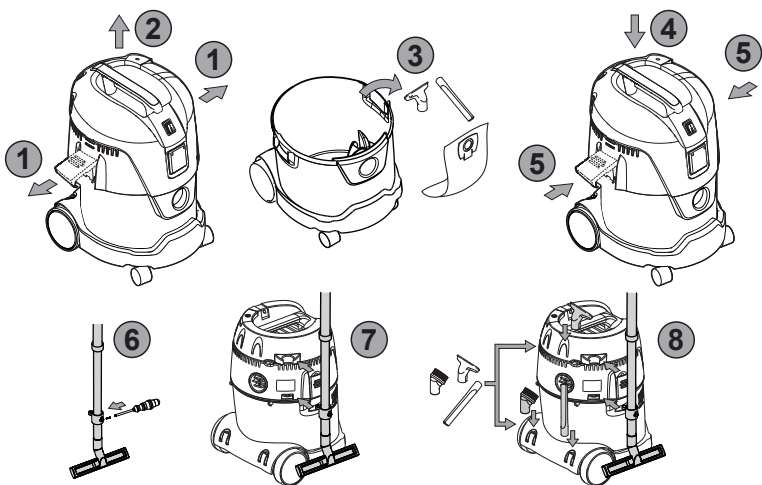

B

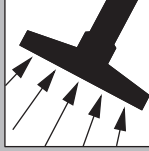

VC2012L / VC2512L / VC3011L

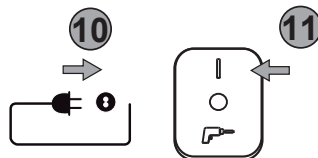
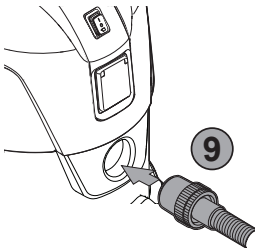
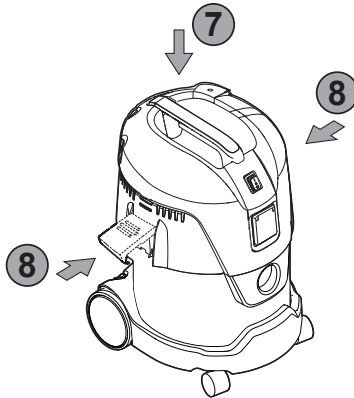
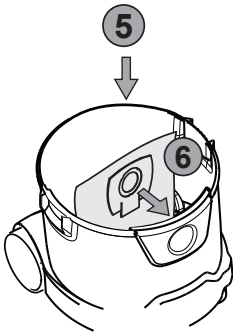
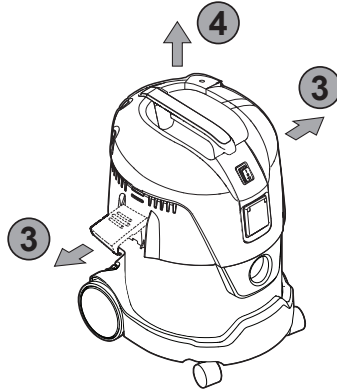
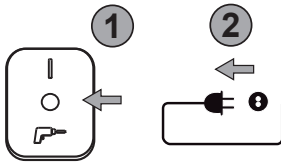

B

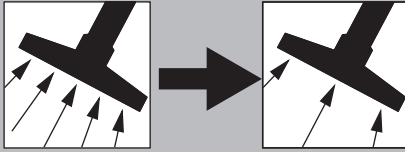

VC2012L / VC2512L / VC3011L

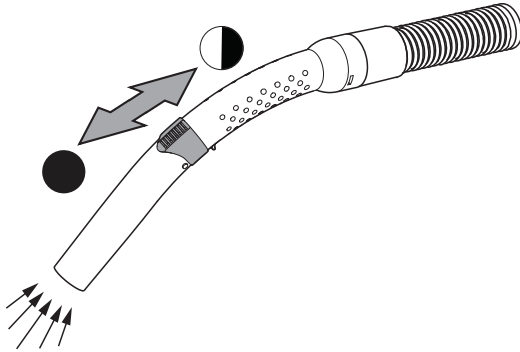

C



VC2012L / VC2512L / VC3011L

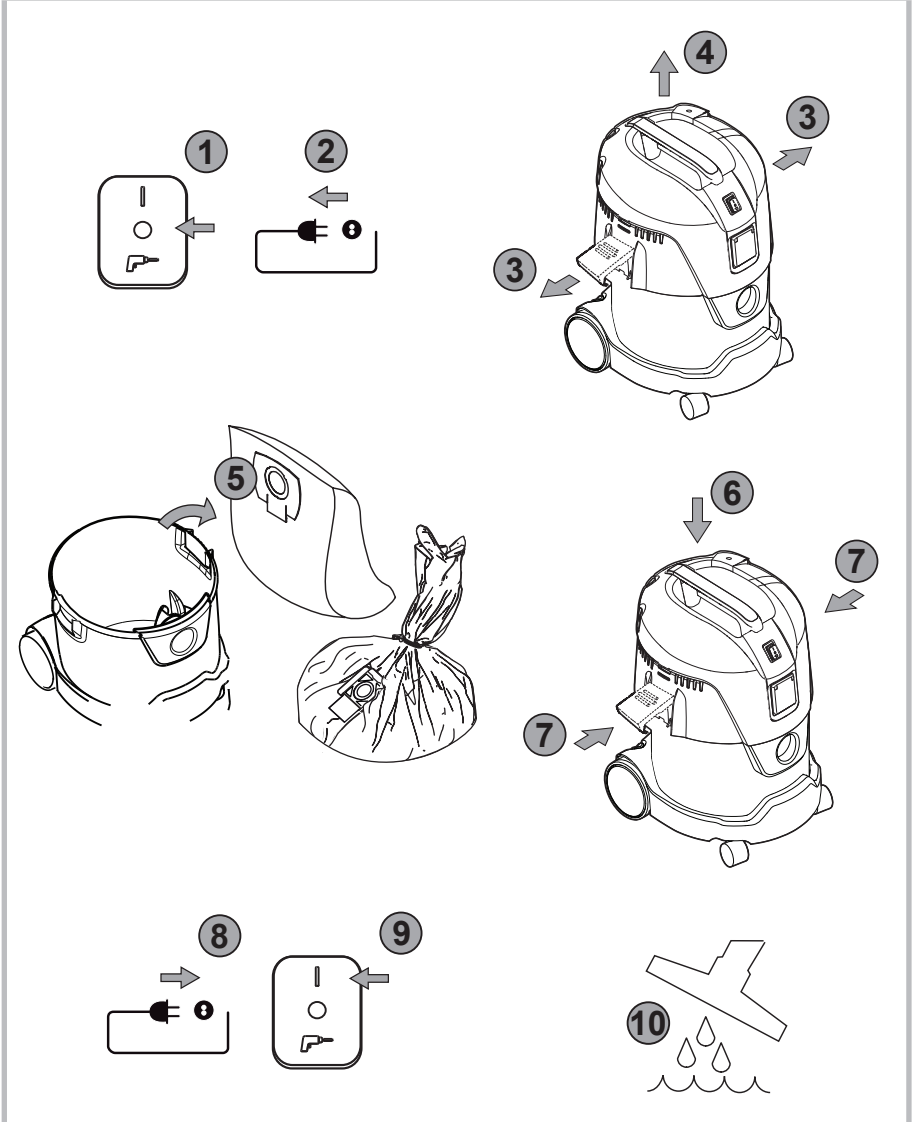

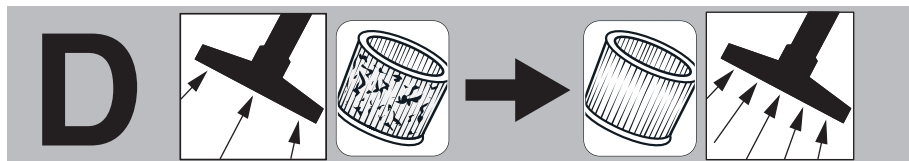

VC2012L / VC2512L / VC3011L

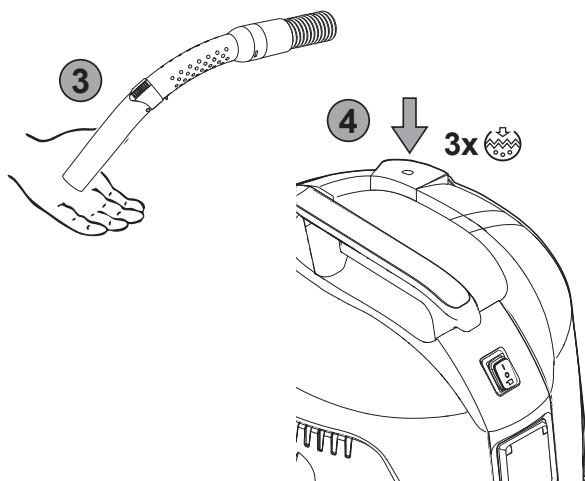
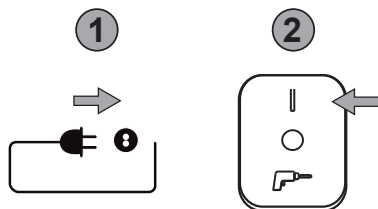

E

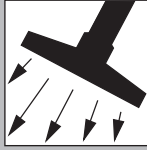

VC2012L / VC2512L / VC3011L

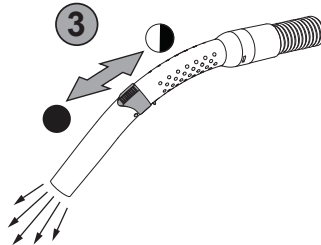
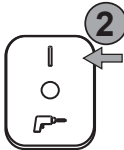
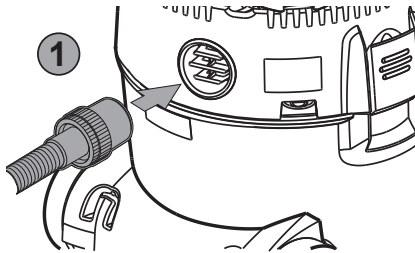

F

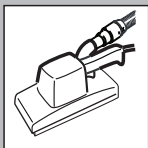

VC2012L / VC2512L / VC3011L

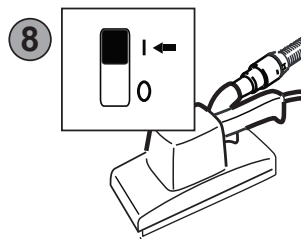
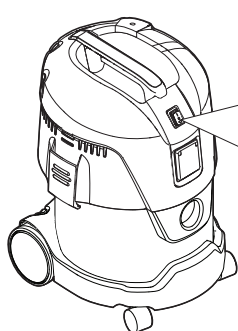
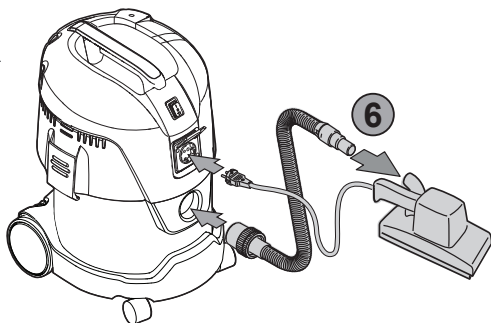
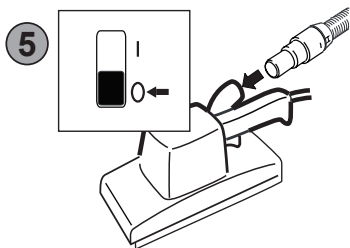
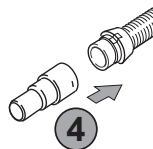
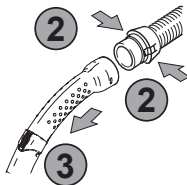
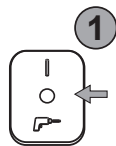

G

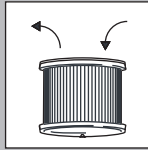

VC2012L / VC2512L / VC3011L

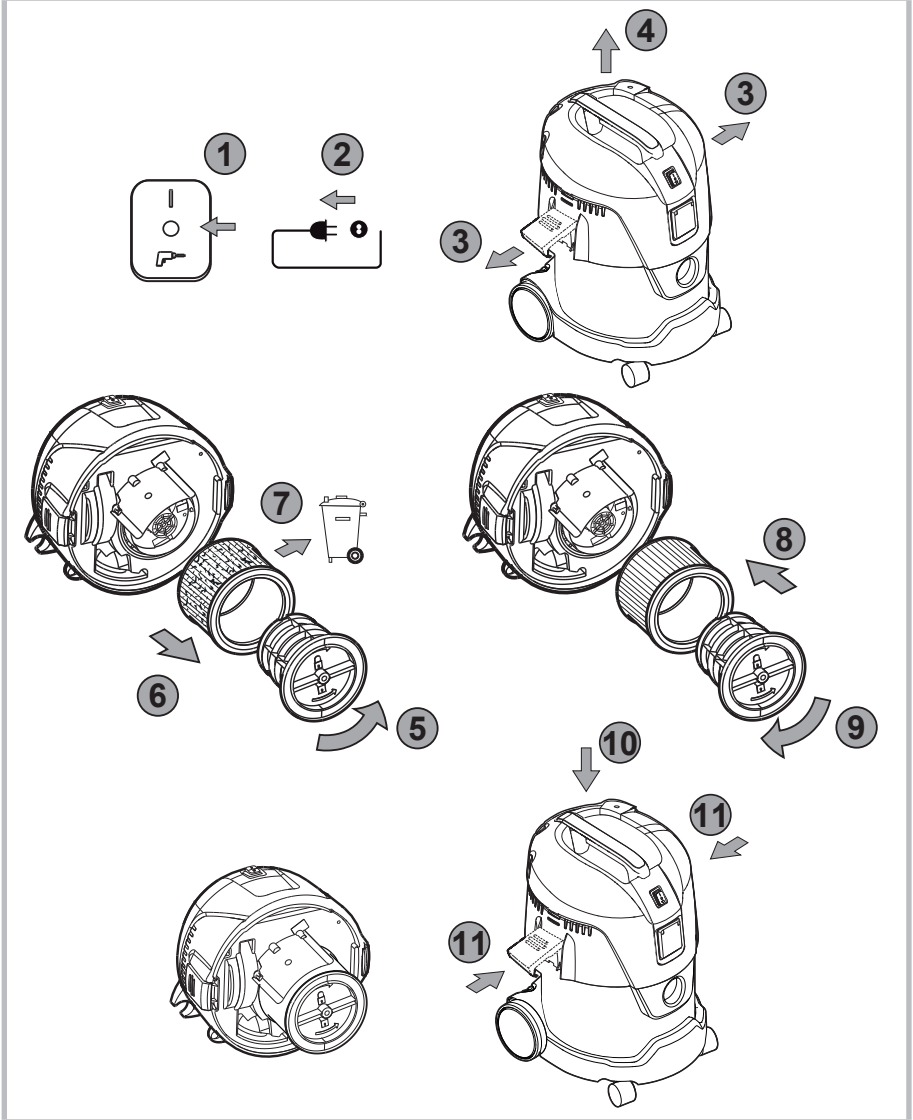

G

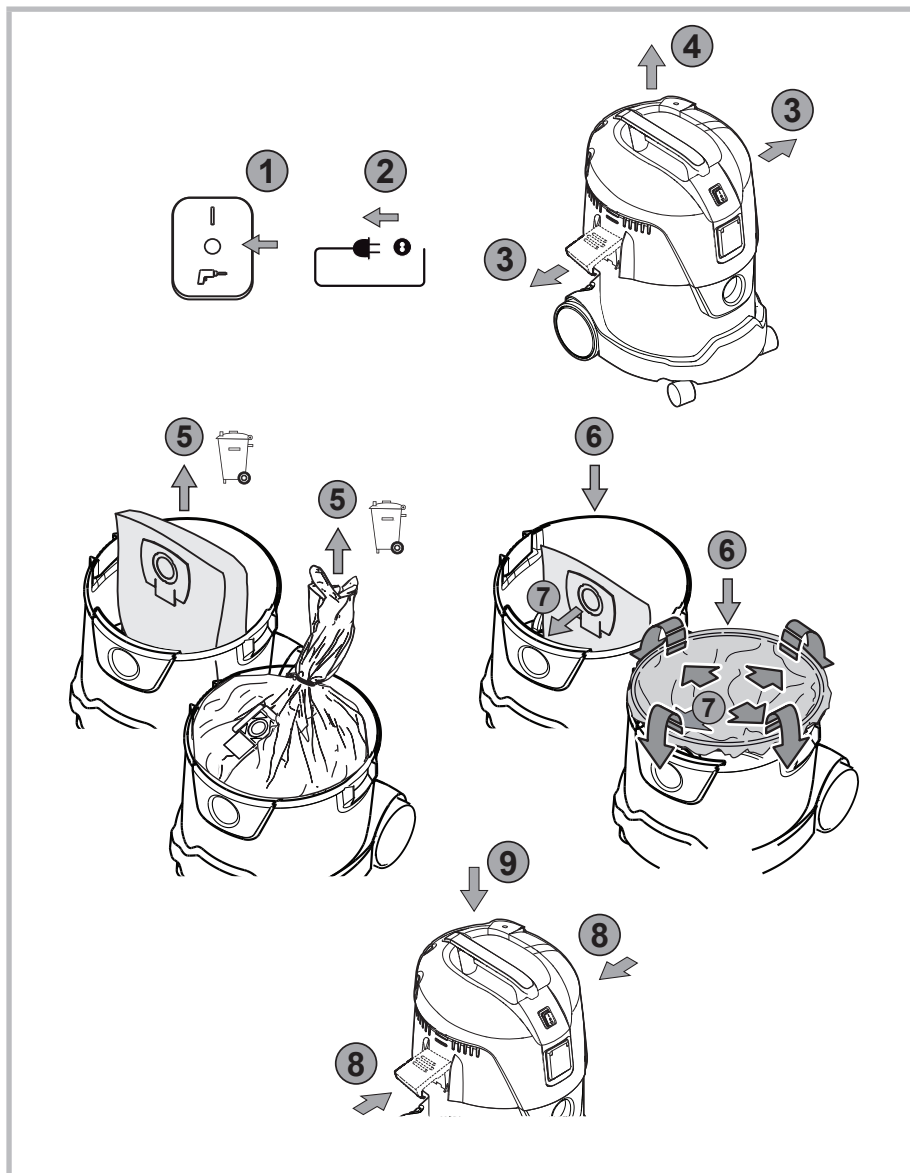
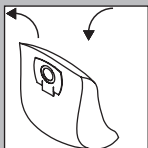

H

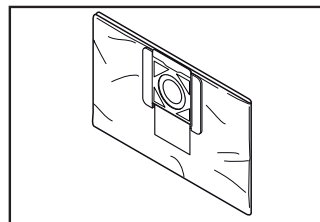
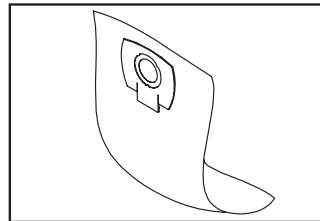
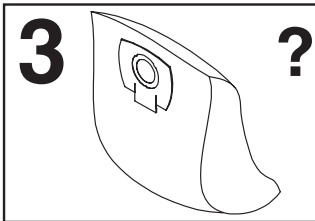
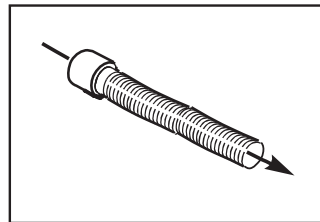
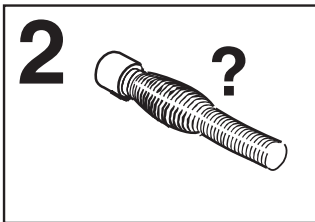
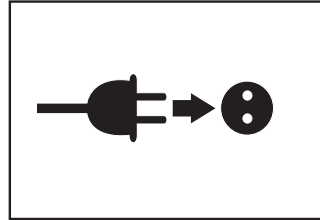
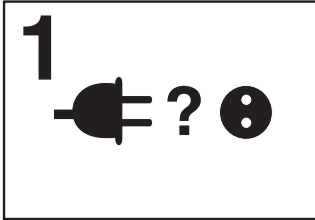

A Важные указания по безопасности

Перед вводом машины в эксплуатацию обязательно прочтите этот документ и храните его по рукой.

Назначение машины

Эксплуатация машины разрешается по действующим в стране нормам. Наряду с руководством по эксплуатации и действующими в стране правилами по предупреждению несчастных случаев необходимо соблюдать также общепринятые специальные правила по технике безопасности и квалифицированному выполнению работ.

Мойкой высокого давления

- разрешается пользоваться только лицам, прошедшим инструктаж и получившим специальное задание на работу с мойкой
- разрешается пользоваться мойкой только под наблюдением

Настоящее устройство не предназначено для использования лицами (включая детей) с ограниченными физическими, сенсорными или умственными способностями, имеющими недостаточный опыт и знания.

Нельзя позволять детям играть с устройством.

Приведенные в настоящем руководстве по эксплуатации пылесосы пригодны

- сосание вверх пыль и жидкости
- для использования в промышленном секторе, например: в гостиницах, школах, больницах, на фабриках, в магазинах, офисах и прокатных пунктах
- для удаления пыли с предельными значениями $> 1 \text{ мг/м}^3$ (класс пыли L) При этом необходимо соблюдать национальные предписания.



Пылесосом нельзя убирать следующие материалы:

- горячие материалы (тлеющие сигареты, горячую золу и т.д.)
- горючие, взрывоопасные, агрессивные жидкости (например бензин, растворители, кислоты, щелочи и т.д.)
- горючую, взрывоопасную пыль (например магниевую пыль и т.д.)

Прибор должен

- быть использованы только в помещении, а не на улице
- быть защищены от ультрафиолетового излучения

B Перед вводом в эксплуатацию

Убедитесь, что напряжение показано на табличке рейтинга соответствует напряжения местной сети электропитания. Он рекомендовал пылесоса должен быть соединен с помощью остаточного тока выключатель.

Проверьте кабель питания регулярно для обнаружения признаков повреждения, например, трещины или старения. Если кабель поврежден, он должен быть заменен Makita обслуживания или к электрику, чтобы избежать опасности, прежде чем использовать пылесос продолжается. Используйте только тип кабеля питания, указанные в эксплуатации.

В качестве удлинителя применять только исполнение, указанное изготовителем или более высокого качества.

При использовании удлинительного шнура соблюдать следующие минимальные сечения:

длина кабеля	Сечение	
	< 16 A	< 25 A
до 20 м	1,5 mm ²	2,5 mm ²
20 до 50 м	2,5 mm ²	4,0 mm ²

Используйте прибор только если он находится в сохранности. Запрещается использовать пылесос, если фильтр поврежден.

Для пылеуловителей должна обеспечиваться достаточная кратность воздухообмена, если уходящий воздух возвращается в помещение (При этом необходимо соблюдать национальные предписания.)

Перед работой с пылесосом обслуживающий персонал должен быть проинформирован о:

- работе с пылесосом
- опасности убираемого материала
- безопасном удалении убранного материала

B Обслуживание

	Положение выключателя	Функция
	I	Вкл.
	0	Выкл
	II	Auto-On/Off

C Всасывание жидкостей

До составления жидкость, снять сумку фильтра систематически. Убедитесь, что поплавков работает правильно. Если пена образуется, или если жидкость течет, немедленно прекратить работу и порожние цистерны мусора.

D Очистка фильтрующего элемента

Если мощность всасывания снижается:

1. Включение пылесоса.
2. Закрывать ладонью отверстие сопла или всасывающего шланга.
3. Нажмите кнопку для очистки фильтра, три раза на по крайней мере 2 секунды. В результате этого пластинки фильтрующего элемента очищаются от осевшей на них пыли за счет создающегося потока воздуха.
4. Если мощность всасывания слишком низкое после очистки фильтра: заменить фильтр.

E Функция воздуходувки

Пылесос имеет функцию воздуходувки для чистки труднодоступных районах или сухой поверхности мокрой объектов.

Не направляйте воздух в комнатах в неконтролируемым образом. При использовании воздуходувки, всегда используйте чистый трубку. Пыль поднял вверх может быть опасным для здоровья. Не используйте вентилятор в закрытых помещениях.

F Режим работы Auto-On/Off

Розетка на пылесосе предназначена только для изложенных в руководстве по эксплуатации целей.

Перед подсоединением прибора

1. отключить пылесос
2. отсоединяемый прибор

ВНИМАНИЕ! Прочсть руководство по эксплуатации подсоединяемого прибора и соблюдать приведенные в нем указания по безопасности.

G + H Техническое обслуживание, уборка и ремонт

Находящиеся под напряжением детали в верхней части пылесоса. Соприкосновение с деталями, находящимися под напряжением, повлечет за собой тяжелое травмирование или травмирование со смертельным исходом. Ни в коем случае не мыть верхнюю часть пылесоса струей воды. Опасность для лиц, риск или короткое замыкание.

Применение неоригинальных запасных частей и принадлежностей может отрицательно сказаться на безопасности аппарата. Применять только запасные части и принадлежности фирмы Makita.

При техническом уходе и очистке обращаться с пылесосом так, чтобы не возникла опасность для персонала, проводящего технический уход, и других людей.

На участке технического ухода

- использовать принудительную вентиляцию с фильтрацией
- пользоваться защитной одеждой
- чистить участки технического ухода так, чтобы вредные вещества не попадали в окружающую среду

Во время проведения работ по техническому уходу и ремонту все загрязненные детали, которые не удалось почистить надлежащим образом, должны

- упаковываться в герметичные пакеты
- быть удалены в соответствии с действующими по обезвреживанию предписаниями

Как минимум один раз в год сервис Makita или квалифицированный специалист должен проводить технический контроль, в т.ч. на повреждение фильтра, герметичность пылесоса и работоспособность устройств контроля.

Удаление Фильтрующий элемент, Мешки-фильтры и Мешки для мусора

Отменить Фильтрующий элемент, Мешки-фильтры и Мешки для мусора из эвакуации в соответствии с национальными правилами.

Транспортировка

Перед транспортировкой закрыть все защелки емкости для мусора. Не опрокидывать пылесос, если в емкости для мусора имеется жидкость. Не поднимать пылесос крюком крана.

Хранение

Хранить машину в сухом и защищенном от мороза месте.

Отдать машину на рециклинг

 Согласно Европейской директиве 2002/96/EC по бывшим в употреблении электрическим и электронным приборам отработавшие электроприборы должны собираться отдельно и поступать на экологически чистую утилизацию. Свяжитесь с местными органами власти или ближайшему дилеру для получения дополнительной информации.

Гарантия

На гарантию и ответственность распространяются наши "Общие условия продажи". Возможны изменения в результате технических изменений.

Запасные части и принадлежности

Наименование	Номер заказа		
	VC2012L	VC2512L	VC3011L
Фильтрующий элемент		P-70219	
Мешки-фильтры из текстильного полотна		P-72899	
Мешки для мусора		P-70297	

Взорвался мнения и частей списки доступны на нашем сайте: www.makita.com

Только для европейских стран

Декларация о соответствии ЕС

Makita заявляет, что следующее устройство (устройства):

Обозначение устройства: Пылесосы для мокрой и сухой уборки

Модель / тип: VC2012L / VC2512L / VC3011L

Соответствует (-ют) следующим директивам ЕС:

2006/42/EC

Изготовлены в соответствии со следующим стандартом или нормативными документами:

EN 60335

Технический файл в соответствии с документом 2006/42/EC доступен по адресу:

Makita, Jan-Baptist Vinkstraat 2, 3070, Belgium



25.07.2014

Yasushi Fukaya
Director

Makita, Jan-Baptist Vinkstraat 2, 3070, Belgium

Технические данные

		VC2012L	VC3011L	VC2512L
Напряжение	V	110 (GB110V) 230 (EU, FR, BE, CH, GB230V) 240 (AU)		110 (GB110V) 120 (US) 230 (EU, FR, BE, CH, GB230V) 240 (AU)
Частота сети	Hz	50 (EU, FR, BE, CH, GB, AU) 60 (US)		
Предохранитель	A	10 (CH, AU) 13 (GB230V) 15 (US) 16 (EU, FR, BE, GB110V)		
Потребляемая мощность P _{IEC}	Watt	1000		
Подключаемая мощность на гнезде для подключения электроустройств	Watt	1300 (CH) 1400 (AU) 1900 (GB230V) 2600 (EU, FR, BE)		400 (US) 1300 (CH) 1400 (AU) 2600 (EU, FR, BE)
Потребляемая мощность P _s	Watt	2300 (CH) 2400 (AU) 2900 (GB230V) 3600 (EU, FR, BE)		1400 (US) 2300 (CH) 2400 (AU) 3600 (EU, FR, BE)
Объемный расход (воздух)	m³/h (l/min)	216 (3600)		
Вакуум	hPa (mbar)	210 (210)		
Уровень звукового давления измеряемой площади, измеренный на расстоянии 1 м, по ISO 3744, EN 60704-2-1	dB(A)	72 ± 2		
Шум при работе	dB(A)	64 ± 2		
Вибрация передается на руки	m/s²	<2,5		
Подсоединительный шнур, длина	m	7,5 (EU, FR, BE, CH, GB110V) 10 (GB230V, AU)		5 (EU, FR, BE, CH, GB230V, AU) 7,5 (US, GB110V)
Подсоединительный шнур, тип		H05RR-F3G1,5 (EU, FR, BE, GB230V)		H05VV-F3G1,0 (EU, FR, BA, GB230V) H05VV-F3G1,0 (CH), H05RR-F3G1,5 (AU) AWG 16/3G (US) H07BQ-F3G1,5 (GB110V)
Класс защищенности		I		
Вид защиты (брызгозащищенность)		IP24		
Степень помехоподавления		55014-1		
класс пыли		L		
Объем емкости	l	20	30	25
Ширина	mm	395	395	395
Длина	mm	390	390	375
Высота	mm	505	635	530
Вес вкл. аксессуары (нетто, наиболее распространенные приложения)	kg	8,5	10,5	8