

ИНСТРУКЦИЯ ПО ЭКСПЛУАТАЦИЯ
ЛЕНТОЧНАЯ ШЛИФОВАЛЬНАЯ МАШИНА
RD-BS85REDVERG **RD-BS110REDVERG**

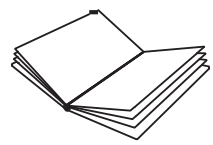

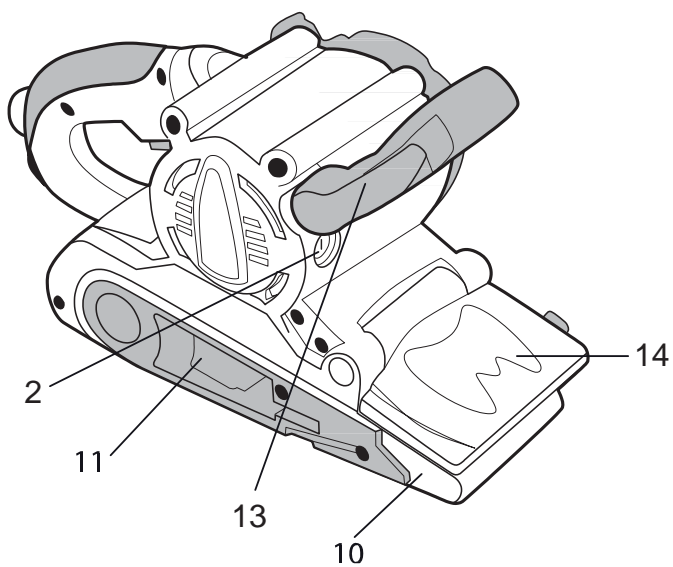

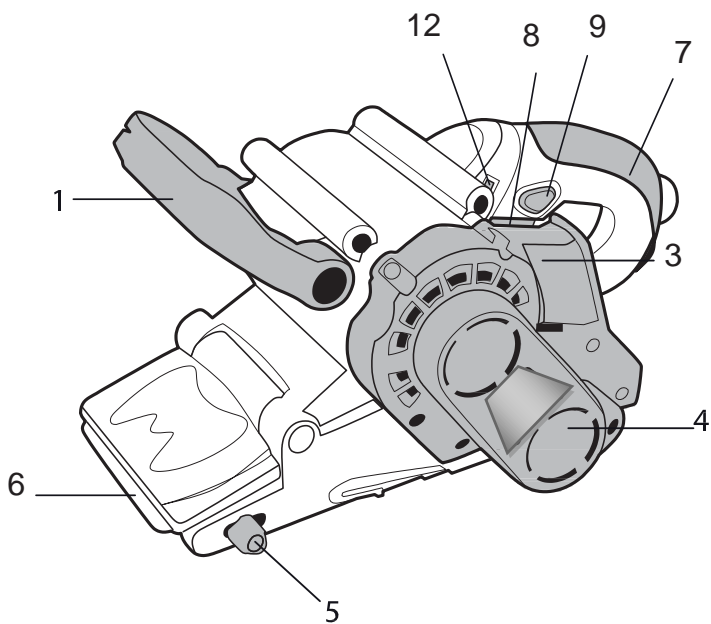
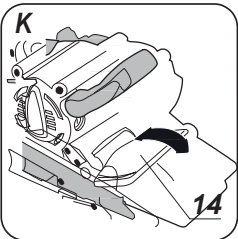
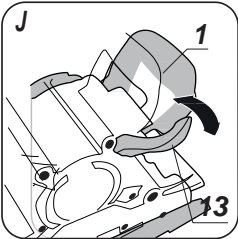
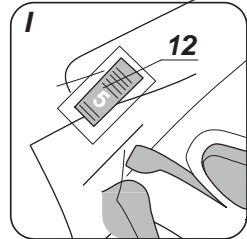
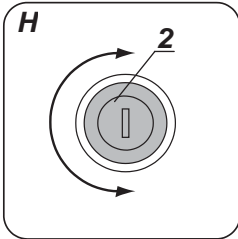
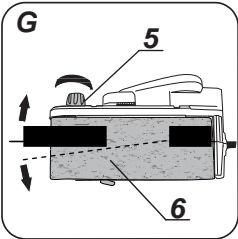
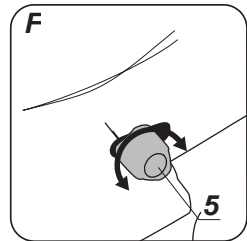
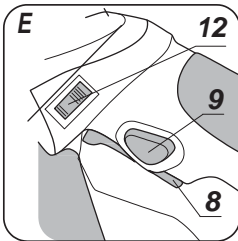
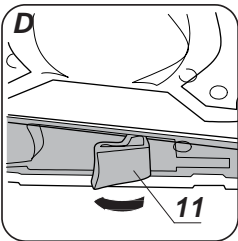
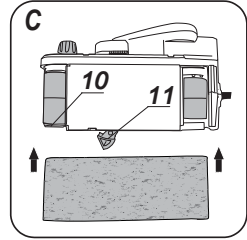
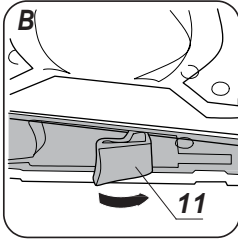
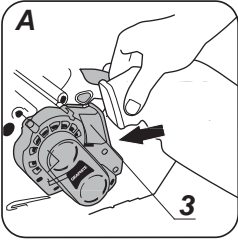

**ЛЕНТОЧНАЯ ШЛИФОВАЛЬНАЯ МАШИНА
RD-BS85/RD-BS110**

ВНИМАНИЕ: ПЕРЕД НАЧАЛОМ ЭКСПЛУАТАЦИИ ЭЛЕКТРОИНСТРУМЕНТА СЛЕДУЕТ ВНИМАТЕЛЬНО ПРОЧИТАТЬ ДАННОЕ РУКОВОДСТВО ПО ЭКСПЛУАТАЦИИ И СОХРАНИТЬ ЕГО В КАЧЕСТВЕ СПРАВОЧНОГО МАТЕРИАЛА.

СПЕЦИАЛЬНЫЕ ТРЕБОВАНИЯ БЕЗОПАСНОСТИ

- Ленточную шлифовальную машину можно использовать исключительно для шлифования.
- Ленточная шлифовальная машина не предназначена для стационарной работы.
- Вдыхание пыли, образующейся в результате работы с электроинструментом, опасно для здоровья. В данном случае имеются в виду испарения лакокрасочных материалов, содержащих свинец, пыль некоторых сортов древесины (например, дуба), а также металлическая пыль. Поэтому следует работать с пылеулавливающим оборудованием.
- Запрещается обрабатывать шлифовальной машиной материалы, содержащие асбест.
- Во время шлифования пользоваться защитной маской и противоосколочными очками.
- Рекомендуется пользоваться защитными наушниками.
- Обрабатываемый материал рекомендуется надежно закреплять во время работы, например, в тисках.
- Использовать шлифовальные ленты рекомендуемых размеров.
- Приступая к замене шлифовальной ленты, необходимо отключить шлифовальную машину от сети, вынимая вилку из розетки.
- Во время работы держать и перемещать шлифовальную машину уверенно, обеими руками.
- Соблюдать указания, содержащиеся в общих требованиях безопасности при работе с ручным электроинструментом.

КОНСТРУКЦИЯ И ПРИМЕНЕНИЕ

Ленточная шлифовальная машина это электроинструмент, приводимый в движение однофазным коллекторным двигателем. Шлифовальная машина не требует защитного заземления (II класс изоляции).

Ленточная шлифовальная машина предназначена для отделочного шлифования изделий из древесины, полирования деревянных и металлических поверхностей с лакокрасочным покрытием, удаления следов коррозии и старых лакокрасочных покрытий, отделки бетонных поверхностей и т.п. Сфера применения инструмента - выполнение строительно-ремонтных, столярных работ, а также всех ручных работ, выполняемых мастерами-любителями.



Запрещается применять электроинструмент не по назначению.

ОПИСАНИЕ К ГРАФИЧЕСКИМ ИЗОБРАЖЕНИЯМ

Перечисленная ниже нумерация касается элементов инструмента, представленных на страницах с графическими изображениями.

1. Вспомогательная рукоятка
2. Крышка угольной щетки
3. Штуцер пылесборника
4. Кожух приводного ремня
5. Регулятор шлифовальной ленты
6. Шлифовальная лента
7. Задняя рукоятка
8. Кнопка включения
9. Фиксатор кнопки включения
10. Направляющий ролик
11. Рычаг механизма натяжения шлифовальной ленты
12. Регулятор скорости шлифовальной ленты
13. Рычаг блокировки вспомогательной рукоятки
14. Кожух шлифовальной ленты

* Внешний вид приобретенного электроинструмента может незначительно отличаться от изображенного на рисунке

ОПИСАНИЕ К ГРАФИЧЕСКИМ ИЗОБРАЖЕНИЯМ



ВНИМАНИЕ



ВНИМАНИЕ - ОПАСНОСТЬ!



СБОРКА/НАСТРОЙКА



ИНФОРМАЦИЯ

ОСНАЩЕНИЕ И ДОПОЛНИТЕЛЬНЫЕ ПРИНАДЛЕЖНОСТИ

1. Пылесборник - 1 шт.
2. Шлифовальная лента - 1 шт.

ПОДГОТОВКА К РАБОТЕ

УДАЛЕНИЕ ПЫЛИ



Для сохранения обрабатываемой поверхности в чистоте, ленточная шлифовальная машина оснащена пылесборником. Пылесборник прикрепляется к штуцеру (3) (рис. А).

Следует регулярно опорожнять пылесборник, это обеспечит эффективную работу шлифовальной машины. Рекомендуется опорожнять наполовину заполненный пылесборник.



- Подсоединить пылесборник к штуцеру (3).
- Проверить надежное крепление пылесборника, слегка потягивая за него.
- Демонтаж пылесборника осуществляется в последовательности, обратной его монтажу.

ЗАМЕНА ШЛИФОВАЛЬНОЙ ЛЕНТЫ



Приступая к установке шлифовальной ленты убедиться, что кнопка включения электроинструмента находится в положении «выключено», а шнур питания отключен от сети.



- Переместить рычаг механизма натяжения шлифовальной ленты до упора (11) в направлении, указанном стрелкой (рис. В).
- Надеть шлифовальную ленту на ролики (рис. С).
- Вернуть рычаг механизма натяжения шлифовальной ленты (11) в исходное положение (рис. D).



Обратить внимание на то, чтобы направление, указываемое стрелкой на внутренней поверхности шлифовальной ленты, соответствовало направлению, указываемому стрелкой на корпусе шлифовальной машины.

ВСПОМОГАТЕЛЬНАЯ РУКОЯТКА



Вспомогательная рукоятка (1) помогает безопасно держать и вести шлифовальную машину во время работы.

Вспомогательную рукоятку можно зафиксировать в выбранном положении, в зависимости от выполняемой работы.

- Потяните за рычаг блокировки вспомогательной рукоятки (13).
- Установите вспомогательную рукоятку (1) в выбранном положении (рис. J).
- Нажмите на рычаг блокировки вспомогательной рукоятки (13).

РАБОТА/НАСТРОЙКА

ВКЛЮЧЕНИЕ/ВЫКЛЮЧЕНИЕ



Перед подключением шлифовальной машины к сети убедиться, что напряжение сети соответствует номинальному напряжению, указанному на щитке электроинструмента, а кнопка включения находится в положении «выключено».



Перед включением шлифовальной машины взять инструмент обеими руками. Инструмент можно включить только в случае, если он не прикасается к предназначенному для обработки материалу.

Включение - нажать кнопку включения (8) и удерживать во включенном положении.

Выключение - отпустить кнопку включения (8).

Фиксатор кнопки включения (длительная работа)

Включение:

- Нажать кнопку включения (8) и удерживать во включенном положении.
- Нажать кнопку фиксатора (9) (рис. Е).
- Отпустить кнопку включения (8).

Выключение:

- Нажать и отпустить кнопку включения (8).

РЕГУЛИРОВКА ПОЛОЖЕНИЯ ШЛИФОВАЛЬНОЙ ЛЕНТЫ (РЕГУЛИРОВКА ПАРАЛЛЕЛЬНОСТИ ОСИ НАПРАВЛЯЮЩИХ РОЛИКОВ)



- Включить шлифовальную машину.
- Во время движения шлифовальной ленты поворачивать регулятор (5) (рис. F) так, чтобы шлифовальная лента двигалась ровно и не съезжала набок (рис. G).



Если шлифовальная лента будет постепенно съезжать набок (что свидетельствует о том, что оси направляющих роликов непараллельны), это приведет к быстрому повреждению инструмента.



Работая со шлифовальной машиной, стараться, чтобы шлифовальная лента была параллельна поверхности обрабатываемого материала. Уверенно держа инструмент за переднюю (1) и заднюю рукоятку (7), следует равномерными движениями перемещать шлифовальную машину вперед и назад.



Запрещается нажимать на шлифовальную машину с чрезмерной силой. Нажимать в месте соприкосновения шлифовальной ленты с обрабатываемым материалом с умеренной силой, равномерно. Чрезмерный нажим на шлифовальную машину вызовет неестественное падение скорости перемещения шлифовальной ленты, чрезмерный перегрев двигателя, повреждение обрабатываемого материала и элементов инструмента. Рекомендуется периодически делать перерывы в работе.

РЕГУЛИРОВКА СКОРОСТИ ДВИЖЕНИЯ ШЛИФОВАЛЬНОЙ ЛЕНТЫ



Скорость движения шлифовальной ленты регулируется путем установки регулятора скорости (12) в необходимое положение. Это позволяет подобрать скорость работы электроинструмента в зависимости от свойства обрабатываемого материала. Диапазон регулировки частоты составляет от 1 до 6.

Чем больше число на окружности регулятора скорости шлифовальной ленты (12) (рис. I), тем выше рабочая скорость шлифовальной машины.

КОЖУХ ШЛИФОВАЛЬНОЙ ЛЕНТЫ



Откидной кожух шлифовальной ленты (14) в поднятом состоянии дает возможность шлифования передней верхней частью шлифовальной ленты, что значительно облегчает работу в труднодоступных местах (рис. K).

ТЕХНИЧЕСКОЕ ОБСЛУЖИВАНИЕ И УХОД



Приступая к каким-либо действиям, связанным со сборкой, регулировкой, ремонтом или обслуживанием, следует обязательно вынуть вилку шнура питания электроинструмента из розетки.

- Шлифовальную машину и ее вентиляционные отверстия содержать в чистоте.
- Для удаления пыли использовать щетку.
- Чистку проводить систематически, каждый раз после завершения работы.
- Запрещается использовать какие-либо абразивные средства/предметы для чистки шлифовальной машины.
- Корпус инструмента чистить мягкой тряпочкой.
- Запрещается применять для чистки бензин, растворитель либо детергенты, которые могут повредить пластмассовые элементы шлифовальной машины.
- После завершения работы опорожнить пылесборник, промыть теплой мыльной водой и тщательно высушить.

ЗАМЕНА ПРИВОДНОГО РЕМНЯ



В случае износа приводного ремня либо неправильной работы шлифовальной машины, требуется замена приводного ремня.

- С помощью отвертки вынуть болт, крепящий кожух приводного ремня (4) и снять кожух.
- Снять приводной ремень с ведущих колес, поворачивая колеса вручную.

- Установку нового приводного ремня выполнить следующим образом:
 - надеть приводной ремень на ведущее колесо большего размера
 - надеть приводной ремень на ведущее колесо меньшего размера.
 - Закрепить кожух приводного ремня (4) с помощью крепежного болта

 Убедиться, что приводной ремень правильно расположен на ведущих колесах.

КОНТРОЛЬ ШЛИФОВАЛЬНОЙ ЛЕНТЫ

 Так как во время длительной работы одной и той же шлифовальной лентой производительность снижается, ленту необходимо заменять сразу, как только будет замечен ее чрезмерный износ.

СМЕНА УГОЛЬНЫХ ЩЕТОК

 Изношенные угольные щетки двигателя (длиной менее 5 мм), щетки с обгоревшей поверхностью или царапинами следует немедленно сменить. Сменить следует обе щетки одновременно.

- Отвинтить крышки щеток (2) (рис. Н).
- Вынуть изношенные щетки.
- Удалить угольную пыль сжатым воздухом.
- Вставить новые угольные щетки (щетки должны свободно перемещаться в щеткодержателях).
- Закрепить крышки щеток (2).

 После замены угольных щеток следует дать шлифовальной машине поработать на холостом ходу для подгонки рабочей части щеток к коллектору двигателя. Замену угольных щеток поручать исключительно квалифицированному специалисту; использовать только оригинальные запасные части.

 Все неполадки должны устраняться уполномоченной сервисной службой производителя.

ТЕХНИЧЕСКИЕ ПАРАМЕТРЫ

НОМИНАЛЬНЫЕ ДАННЫЕ

Ленточная шлифовальная машина RD-BS85 / RD-BS110	
Параметр	Величина
Параметры сети	230 В
Частота тока питания	50 Гц
Номинальная мощность	850 Вт / 1100Вт
Диапазон регулировки скорости шлифовальной ленты, холостой ход	120 – 260 / 120-380 м/мин
Шлифовальная поверхность	75 x 146 мм / 75x222мм
Размер шлифовальной ленты	75 x 457 мм / 75x533мм
Класс защиты	II
Масса	3,1 кг / 4,1 кг

ИНФОРМАЦИЯ ОБ УРОВНЕ ШУМА И ВИБРАЦИИ

Уровень акустического давления: $L_{p_A} = 90,4$ дБ(А)

Уровень акустической мощности: $L_{W_A} = 101,4$ дБ(А)

Виброускорение: $a_h = 5,244$ м/с²

ЗАЩИТА ОКРУЖАЮЩЕЙ СРЕДЫ

	Электроприборы не следует выбрасывать вместе с домашними отходами, их следует передать в специальный пункт утилизации. Информацию на тему утилизации может предоставить продавец изделия или местные власти. Электронное и электрическое оборудование, отработавшее свой срок эксплуатации, содержит опасные для окружающей среды вещества. Оборудование, не подвергнутое процессу вторичной переработки, является потенциально опасным для окружающей среды и здоровья человека.
---	---

* Оставляем за собой право вводить изменения.

УСЛОВИЯ ГАРАНТИЙНОГО ОБСЛУЖИВАНИЯ

1. Гарантийный срок эксплуатации лобзика - 12 календарных месяцев со дня продажи.
2. В случае выхода из строя в течение гарантийного срока эксплуатации по вине изготовителя, владелец имеет право на бесплатный гарантийный ремонт, при соблюдении следующих условий:
 - отсутствие механических повреждений;
 - отсутствие признаков нарушения требований руководства по эксплуатации;
 - наличие в руководстве по эксплуатации отметки о продаже и наличие подписи покупателя;
 - соответствие серийного номера лобзика, номеру указанному в гарантийном талоне;
 - отсутствие следов неквалифицированного ремонта.Удовлетворение претензий потребителя с недостатками по вине изготовителя производится в соответствии с законом РФ «О защите прав потребителей».

Адреса гарантийных мастерских:

г.Н.Новгород, Московское шоссе, 300 т. +7 (831) 274-89-66, 274-89-74, 274-89-68

г.Казань, Сибирский тракт, 34/12 т. +7 (843) 526-74-84, 526-74-85

3. Безвозмездный ремонт или замена в течение гарантийного срока эксплуатации производится при условии соблюдения потребителем правил эксплуатации и технического обслуживания, хранения и транспортировки.
4. При обнаружении Покупателем каких-либо неисправностей , в течение срока, указанного в п. 9.1 он должен проинформировать об этом Продавца и предоставить МШЛ Продавцу для проверки. Максимальный срок проверки - в соответствии с законом Р.Ф. «О защите прав потребителей». В случае обоснованности претензий Продавец обязуется за свой счёт осуществить ремонт или его замену.

Транспортировка МШЛ для экспертизы, гарантийного ремонта или замены производится за счёт Покупателя.

5. В том случае, если неисправность вызвана нарушением условий его эксплуатаций или Покупателем нарушены условия, предусмотренные п.9.3 Продавец с согласия покупателя вправе осуществить ремонт изделия за отдельную плату.

6. На продавца не могут быть возложены иные, не предусмотренные настоящим руководством, обязательства.

7. Гарантия не распространяется на:

- любые поломки связанные с погодными условиями (дождь, мороз, снег), при появлении неисправностей, вызванных действием непреодолимой силы (несчастный случай, пожар, наводнение, удар молнии и т.п.);

-нормальный износ: МШЛ, так же, как и все электрические устройства, нуждается в должном техническом обслуживании. Гарантией не покрывается ремонт, потребность в котором возникает вследствие нормального износа, сокращающего срок службы частей и оборудования;

-на износ таких частей, как соединительные контакты, провода и т.п.;

- естественный износ (полная выработка ресурса, сильное внутреннее или внешнее загрязнение);

- на оборудование и его части, выход из строя которых стал следствием неправильной установки, несанкционированной модификации, неправильного применения, небрежности, неправильного обслуживания, ремонта или хранения, что неблагоприятно влияет на его характеристики и надёжность.

8. На неисправности, возникшие в результате перегрузки инструмента, повлекшей выход из строя электродвигателя или других узлов и деталей.

К безусловным признакам перегрузки лобзика относятся, помимо прочих:

- появление цветов побежалости, деформация или оплавления деталей и узлов МШЛ, потемнение или обугливание изоляции проводов электродвигателя под действием высокой температуры.