

ДИФФЕРЕНЦИАЛЬНЫЕ АВТОМАТЫ СЕРИИ АД12 И АД14

ТУ2008. АЯКИ.641273.039ТУ

2



Назначение

- Проведение тока в нормальном режиме.
- Отключение тока при коротких замыканиях или перегрузке.
- Отключение тока при прикосновении человека к токоведущим частям электроустановок или протекании дифференциального (утечки) тока на землю.

Применение

- Строительные объекты.
- Жилищно-коммунальное хозяйство и офисы.
- Промышленные здания.
- Электрифицированные рекламные конструкции.

Материалы

- Корпус и детали выполнены из пластика не поддерживающего горение.
- Маркировка выполнена в соответствии с требованиями ГОСТ и не подвержена стиранию в пределах срока эксплуатации.

Время-токовые характеристики отключения

Дифференциальные автоматы серии АД12 и АД14 предназначены для защиты распределительных и групповых цепей, имеющих различную нагрузку:

- электроприборы, освещение – выключатели с характеристикой В;
- двигатели с небольшими пусковыми токами (компрессор, вентилятор) – выключатели с характеристикой С.

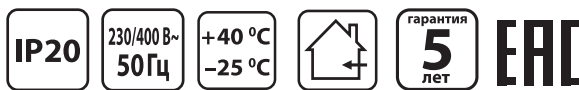
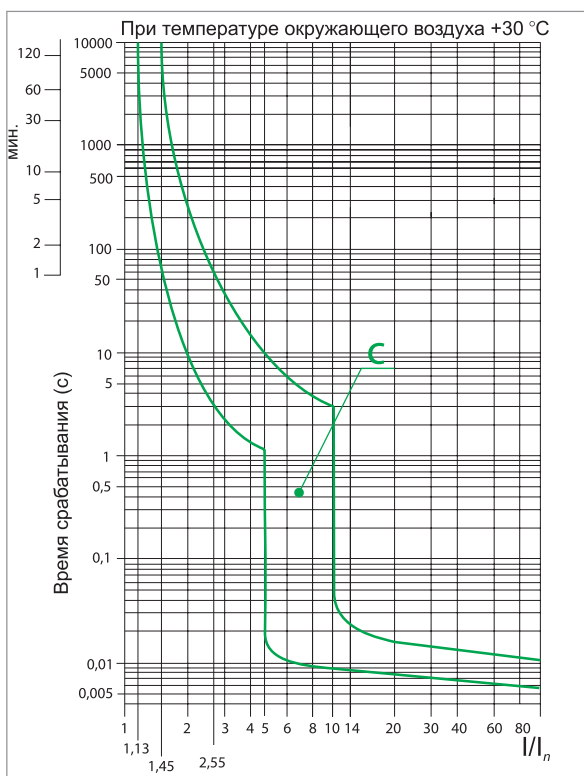

Сертификат TP TC



Пожарный сертификат



Маркировка

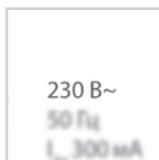

Номинальный ток – значение тока в амперах (А), который дифференциальный автомат способен пропускать бесконечно долго без отключения цепи.

Номинальное напряжение – напряжение переменного тока (знак ~), при котором дифференциальный автомат работает в нормальных условиях.

Кривая отключения – отражает порог срабатывания при защите от короткого замыкания. **Кривая С** – ток в цепи в 5-10 раз больше номинального (т.е. автомат на 16 А отключит цепь при токе 80-160 А). Используют в современном жилом строительстве и в офисных помещениях.

Номинальная отключающая способность – максимальный ток короткого замыкания, который данный дифференциальный автомат способен отключить и остаться в работоспособном состоянии.

Класс токоограничения – **3** ограничивает ток короткого замыкания в пределах 1/3 полупериода.

Дифференциальный ток – ток в миллиамперах (мА), протекающий по телу человека, прикоснувшегося к токоведущей части и стоящего на токопроводящем полу. Для защиты от поражения используют аппараты с уставками 10, 30 и 100 мА. Аппараты с уставкой 300 мА используют для защиты от пожаров или как двухступенчатую селективную защиту.

Класс АС – дифференциальные автоматы класса АС защищают от синусоидальных дифференциальных токов.

Этот специальный знак означает, что устройство способно работать при температуре -25 °С.

Преимущества



Клеммные зажимы автомата промаркированы, что позволяет избежать ошибок при монтаже.



Наличие двойного одновременного подключения шины и проводника значительно расширяет диапазон возможных схемных решений.



Цена гораздо ниже, чем при покупке УЗО и автоматического выключателя, за счёт совмещения функций в одном изделии.



Подробная инструкция по монтажу и эксплуатации позволяет легко монтировать автомат даже начинающему монтажнику.



Групповая упаковка из твердого лакированного картона предотвращает повреждение товара при транспортировке и красиво выделяет продукцию в торговой точке.



Штрих-коды и артикулы на всех видах упаковки делают продукт идеально простым в транспортировке и максимально приспособленным к требованиям розничной торговли и автоматизированного складского хранения.

Конструкция



Защита от сверхтоков в каждом из полюсов (2P или 4P).



Возможность подключения **дополнительных аксессуаров** КС47 и КСВ47.



В блоке дифференциальной защиты предусмотрена кнопка **"возврат"**, которая, в случае срабатывания аппарата по дифференциальному току, выходит из корпуса и препятствует повторному включению аппарата без возврата ее в корпус.



На лицевой панели каждого полюса дифференциального автомата АД реализован механический **индикатор положения контактов** (включено/отключено).

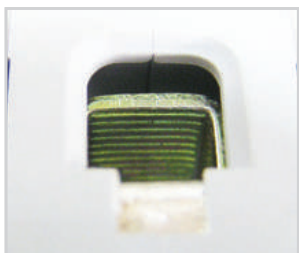

Насечки на контактных зажимах предотвращают перегрев и оплавление проводов за счет более плотного и большего по площади контакта.



Аппараты АД12 и АД14 сочетает в себе функции автоматического выключателя и выключателя дифференциального тока.



Конструкция клеммных зажимов позволяет исключить случайное прикосновение к токоведущим частям.



Защелка на DIN-рейку с фиксацией упрощает монтаж и демонтаж аппарата.

Технические характеристики

Наименование параметра	Значение
Соответствуют стандартам	ГОСТ Р 51327.1-99
Номинальное напряжение частотой 50 Гц, В	230/400
Номинальный ток, А	6; 10; 16; 20; 25; 32; 40; 50; 63
Номинальный отключающий дифференциальный ток, мА	10; 30; 100; 300
Номинальный условный дифференциальный ток короткого замыкания, А	4 500
Характеристики срабатывания электромагнитного расцепителя	С (Возможна поставка дифференциальных автоматов с кривой отключения автомата типа «В»)
Рабочая характеристика при наличии дифференциального тока	АС
Время отключения при номинальном дифференциальном токе, мс	≤40
Число полюсов	2, 4
Условия эксплуатации	УХЛ4
Степень защиты выключателя	IP20
Электрическая износостойкость, циклов В-О, не менее	6 000
Механическая износостойкость, циклов В-О, не менее	20 000
Максимальное сечение присоединяемых проводников, мм ²	Вход: 25 – для многожильного проводника, 35 – для одножильного Выход: 16/25 – для многожильного проводника, 25/35 – для одножильного
Наличие драгоценных металлов (серебро), г/полюс	0,15±0,22
Масса (2/4) полюсные, кг	0,25/0,45
Диапазон рабочих температур, °С	от -25 до +40
Момент затяжки, Н*м	3

Ассортимент

Изображение	Наименование	Артикул	Номинальный ток, А	Номинальный отключающий дифференциальный ток, мА
Дифференциальные автоматы АД12				
2-полюсные				
	Диф.автомат АД12 2P 6А 10мА TDM	SQ0204-0001	6	10
	Диф.автомат АД12 2P 10А 10мА TDM	SQ0204-0002	10	10
	Диф.автомат АД12 2P 10А 30мА TDM	SQ0204-0003		30
	Диф.автомат АД12 2P 10А 100мА TDM	SQ0204-0004		100
	Диф.автомат АД12 2P 16А 10мА TDM	SQ0204-0005		16
	Диф.автомат АД12 2P 16А 30мА TDM	SQ0204-0006	30	
	Диф.автомат АД12 2P 16А 100мА TDM	SQ0204-0007	100	
	Диф.автомат АД12 2P 20А 30мА TDM	SQ0204-0008	20	30
	Диф.автомат АД12 2P 25А 10мА TDM	SQ0204-0009	25	10
	Диф.автомат АД12 2P 25А 300мА TDM	SQ0204-0010		300
	Диф.автомат АД12 2P 25А 30мА TDM	SQ0204-0011		30
	Диф.автомат АД12 2P 25А 100мА TDM	SQ0204-0012	100	
	Диф.автомат АД12 2P 32А 10мА TDM	SQ0204-0013	32	10
	Диф.автомат АД12 2P 32А 30мА TDM	SQ0204-0014		30
	Диф.автомат АД12 2P 32А 300мА TDM	SQ0204-0048		300
	Диф.автомат АД12 2P 32А 100мА TDM	SQ0204-0015		100
	Диф.автомат АД12 2P 40А 30мА TDM	SQ0204-0016	40	30
	Диф.автомат АД12 2P 40А 100мА TDM	SQ0204-0017		100
	Диф.автомат АД12 2р 40А 10мА TDM	SQ0204-0018		10
	Диф.автомат АД12 2р 40А 300мА TDM	SQ0204-0019		300
	Диф.автомат АД12 2P 50А 30мА TDM	SQ0204-0020	50	30
	Диф.автомат АД12 2P 50А 100мА TDM	SQ0204-0021		100
	Диф.автомат АД12 2P 50А 300мА TDM	SQ0204-0022		300
	Диф.автомат АД12 2P 63А 30мА TDM	SQ0204-0023	63	30
	Диф.автомат АД12 2P 63А 100мА TDM	SQ0204-0024		100
Диф.автомат АД12 2P 63А 300мА TDM	SQ0204-0025	300		
Дифференциальные автоматы АД14				
4-полюсные				
	Диф.автомат АД14 4P 6А 10мА TDM	SQ0204-0026	6	10
	Диф.автомат АД14 4P 10А 10мА TDM	SQ0204-0027	10	10
	Диф.автомат АД14 4P 10А 30мА TDM	SQ0204-0028		30

Изображение	Наименование	Артикул	Номинальный ток, А	Номинальный отключающий дифференциальный ток, мА
Дифференциальные автоматы АД12				
4-полюсные				
	Диф.автомат АД14 4P 16А 10мА TDM	SQ0204-0029	16	10
	Диф.автомат АД14 4P 16А 30мА TDM	SQ0204-0030		30
	Диф.автомат АД14 4P 16А 100мА TDM	SQ0204-0031		100
	Диф.автомат АД14 4P 16А 300мА TDM	SQ0204-0032		300
	Диф.автомат АД14 4P 25А 30мА TDM	SQ0204-0033	25	30
	Диф.автомат АД14 4P 25А 100мА TDM	SQ0204-0034		100
	Диф.автомат АД14 4P 25А 300мА TDM	SQ0204-0035		300
	Диф.автомат АД14 4P 32А 30мА TDM	SQ0204-0036	32	30
	Диф.автомат АД14 4P 32А 100мА TDM	SQ0204-0037		100
	Диф.автомат АД14 4P 32А 300мА TDM	SQ0204-0038		300
	Диф.автомат АД14 4P 40А 30мА TDM	SQ0204-0039	40	30
	Диф.автомат АД14 4P 40А 100мА TDM	SQ0204-0040		100
	Диф.автомат АД14 4P 40А 300мА TDM	SQ0204-0041		300
	Диф.автомат АД14 4P 50А 100мА TDM	SQ0204-0042	50	100
	Диф.автомат АД14 4P 50А 300мА TDM	SQ0204-0043		300
	Диф.автомат АД14 4P 50А 30мА TDM	SQ0204-0044		30
	Диф.автомат АД14 4P 63А 30мА TDM	SQ0204-0045	63	30
	Диф.автомат АД14 4P 63А 100мА TDM	SQ0204-0046		100
	Диф.автомат АД14 4P 63А 300мА TDM	SQ0204-0047		300

Упаковка

Наименование	Групповая упаковка		Транспортная упаковка				
	Количество, шт.	Вес, кг	Количество, шт.	Вес, кг	Габаритные размеры, мм		
					Длина	Ширина	Высота
АД12	3	0,80	30	10,5	480	210	180
АД14	2	0,95	20	11,5			

Сравнительная таблица аналогов по сериям

TDM ELECTRIC	ДЗНВА	ТЭАЗ	КЭАЗ	ABB	Legrand	ETI
АД12 АД14	DA29	УЗО-АВДТ66-29	ВД63	DS200	DX 085	LIMAT2/4

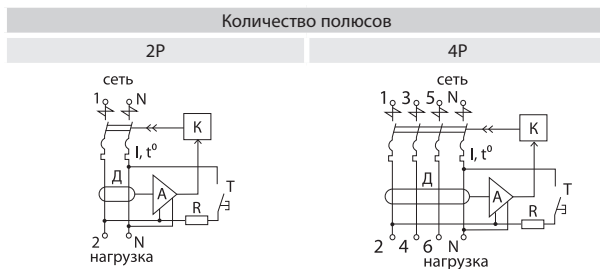
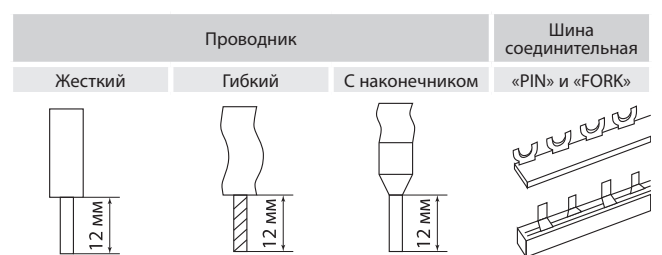
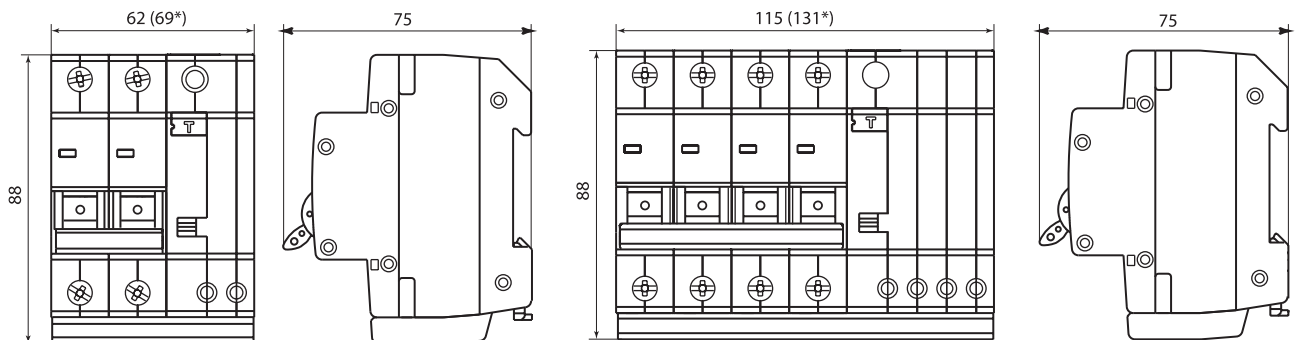
Типовые схемы подключения**Особенности эксплуатации и монтажа****Габаритные размеры (мм)**

АД12 (до 40 А включительно)
*АД12 (более 40 А)

АД14 (до 40 А включительно)
*АД14 (более 40 А)