



РУКОВОДСТВО ПО ЭКСПЛУАТАЦИИ

Распиловочный станок

LH1200FL

РУССКИЙ ЯЗЫК (Оригинальная инструкция)

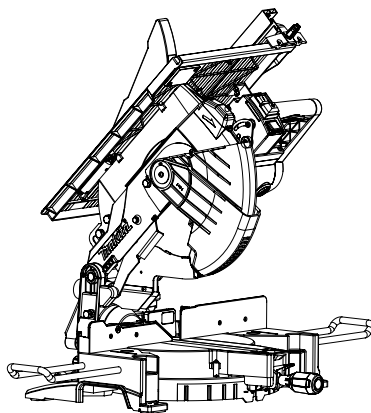

015122



ДВОЙНАЯ ИЗОЛЯЦИЯ

ВАЖНАЯ ИНФОРМАЦИЯ: Прочтите перед использованием.

РУССКИЙ ЯЗЫК (Оригинальная инструкция)

ТЕХНИЧЕСКИЕ ХАРАКТЕРИСТИКИ

Модель	LH1200FL
Диаметр полотна	305 мм
Толщина ножа	1,9 мм или менее
Диаметр отверстия	
Для всех стран, за исключением европейских стран	25,4 мм
Для европейских стран	30 мм
Макс. размеры распиливаемой детали (В x Ш) с диском диаметром 305 мм в режиме сложной угловой резки	

Угол скоса	Угол резки	
	90°	45° (слева направо)
90°	95 мм x 155 мм	95 мм x 110 мм
	62 мм x 200 мм	62 мм x 135 мм
45°	64 мм x 155 мм	64 мм x 65 мм
	40 мм x 200 мм	40 мм x 85 мм

Макс. размеры распиливаемой детали при 90° в режиме отрезного станка со столом (пильного станка)	52 мм
Число оборотов без нагрузки (мин ⁻¹)	3 800
Тип лазера	Красный лазер 650 нм, < 1 мВт (лазер класса 2)
Размер стола (Ш x Д)	307 мм x 465 мм
Размеры (Д x Ш x В)	596 мм x 506 мм x 620 мм
Вес нетто	20,7 кг
Класс безопасности	II

- Благодаря нашей постоянно действующей программе исследований и разработок, указанные здесь технические характеристики могут быть изменены без предварительного уведомления.
- Технические характеристики могут различаться в зависимости от страны.
- Масса в соответствии с процедурой EPTA 01/2003

END292-5

Символы

Ниже приведены символы, используемые для электроинструмента. Перед использованием убедитесь, что вы понимаете их значение.



- Прочитайте руководство пользователя.



- ДВОЙНАЯ ИЗОЛЯЦИЯ



- Для предотвращения травм от разлетающихся осколков после распиливания держите головку пилы опущенной вниз до тех пор, пока полотно не остановится полностью.



- При использовании инструмента для сложной угловой резки закрепите верхний стол в крайнем верхнем положении так, чтобы пильное полотно не выступало над верхней плоскостью верхнего стола.



- Не располагайте руки или пальцы рядом с лезвием.



- В целях вашей безопасности, перед началом работы удалите со стола



стружку, небольшие предметы и т. п.

- При выполнении левого распиливания под углом всегда устанавливайте **ВСПОМОГАТЕЛЬНОЕ ОГРАЖДЕНИЕ** слева. Несоблюдение этого требования может привести к серьезной травме оператора.



- Запрещается смотреть на лазерный луч. Прямое лазерное излучение может повредить зрение.



- Только для стран ЕС
Не выбрасывайте электрическое оборудование вместе с обычным мусором!

В соответствии с европейской директивой в отношении утилизации старого электрического и электронного оборудования и её применением в соответствии с национальным законодательством электрическое оборудование, бывшее в эксплуатации, должно утилизироваться отдельно и безопасным для окружающей среды способом.

ENE060-1

30.5.2014

Назначение

Инструмент предназначен для точных прямых пропилов и (только при использовании в режиме торцовочной пилы на нижнем столе) угловых пропилов в древесине.

ENF002-2

Питание

Подключайте данный инструмент только к тому источнику питания, напряжение которого соответствует напряжению, указанному на паспортной табличке. Инструмент предназначен для работы от источника однофазного переменного тока. Он имеет двойную изоляцию и поэтому может подключаться к розеткам без заземления.

ENG905-1

Шум

Типичный уровень взвешенного звукового давления (A), измеренный в соответствии с EN61029:

Модель LH1200FL 220V - 240V

Уровень звукового давления (L_{pA}): 93 дБ (A)
Уровень звуковой мощности (L_{WA}): 106 дБ (A)
Погрешность (K): 3 дБ (A)

Модель LH1200FL 110V

Уровень звукового давления (L_{pA}): 95 дБ (A)
Уровень звуковой мощности (L_{WA}): 108 дБ (A)
Погрешность (K): 3 дБ (A)

Используйте средства защиты слуха

ENH003-15

Только для европейских стран

Декларация о соответствии ЕС

Makita заявляет, что следующее устройство (устройства):

Обозначение устройства:

Распиловочный станок

Модель/Тип: LH1200FL

Соответствует (-ют) следующим директивам ЕС:
2006/42/EC

Изготовлены в соответствии со следующим стандартом или нормативными документами:

EN61029

Технический файл в соответствии с документом 2006/42/EC доступен по адресу:

Makita, Jan-Baptist Vinkstraat 2, 3070, Belgium



000331

Ясуси Фукая (Yasushi Fukaya)

Директор

Makita, Jan-Baptist Vinkstraat 2, 3070, Belgium

GEA005-3

Общие рекомендации по технике безопасности для электроинструментов

⚠ ПРЕДУПРЕЖДЕНИЕ Ознакомьтесь со всеми инструкциями и рекомендациями по технике безопасности. Невыполнение инструкций и рекомендаций может привести к поражению электротоком, пожару и/или тяжелым травмам.

Сохраните брошюру с инструкциями и рекомендациями для дальнейшего использования.

Термин "электроинструмент" в предупреждениях относится ко всему инструменту, работающему от сети или на аккумуляторах.

Безопасность в месте выполнения работ

1. **Рабочее место должно быть чистым и хорошо освещенным.** Захламление и плохое освещение могут стать причиной несчастных случаев.
2. **Не пользуйтесь электроинструментом во взрывоопасной атмосфере, например в присутствии легко воспламеняющихся жидкостей, газов или пыли.** При работе электроинструмента возникают искры, которые могут привести к воспламенению пыли или газов.
3. **При работе с электроинструментом не допускайте детей или посторонних к месту выполнения работ.** Не отвлекайтесь во время работы, так как это приведет к потере контроля над электроинструментом.

Электробезопасность

4. **Вилка электроинструмента должна соответствовать сетевой розетке. Никогда не вносите никаких изменений в конструкцию розетки. При использовании электроинструмента с заземлением не используйте переходники.** Розетки и вилки, не подвергавшиеся изменениям, снижают риск поражения электрическим током.

5. **Избегайте контакта участков тела с заземленными поверхностями, такими как трубы, радиаторы, батареи отопления и холодильники.** При контакте тела с заземленными предметами увеличивается риск поражения электрическим током.
 6. **Не подвергайте электроинструмент воздействию дождя или влаги.** Попадание воды в электроинструмент повышает риск поражения электрическим током.
 7. **Аккуратно обращайтесь со шнуром питания. Никогда не используйте шнур питания для переноски, перемещения или извлечения вилки из розетки. Располагайте шнур на расстоянии от источников тепла, масла, острых краев и движущихся деталей.** Поврежденные или запутанные сетевые шнуры увеличивают риск поражения электрическим током.
 8. **При использовании электроинструмента вне помещения используйте удлинитель, подходящий для этих целей.** Использование соответствующего шнура снижает риск поражения электрическим током.
 9. **Если электроинструмент приходится эксплуатировать в сыром месте, используйте линию электропитания, которая защищена устройством, срабатывающим от остаточного тока (RCD).** Использование RCD снижает риск поражения электротоком.
 10. **Рекомендуется использовать питание через RCD с номинальным остаточным током 30 мА или менее.**
- Личная безопасность**
11. **При использовании электроинструмента будьте бдительны, следите за тем, что вы делаете, и руководствуйтесь здравым смыслом. Не пользуйтесь электроинструментом, если вы устали, находитесь под воздействием наркотиков, алкоголя или лекарственных препаратов.** Даже мгновенная невнимательность при использовании электроинструмента может привести к серьезной травме.
 12. **Используйте средства индивидуальной защиты. Обязательно надевайте защитные очки.** Такие средства индивидуальной защиты, как респиратор, защитная нескользящая обувь, каска или наушники, используемые в соответствующих условиях, позволяют снизить риск получения травмы.
 13. **Не допускайте случайного включения устройства. Прежде чем подсоединять инструмент к источнику питания и/или аккумуляторной батарее, поднимать или переносить инструмент, убедитесь, что переключатель находится в выключенном положении.** Переноска электроинструмента с пальцем на выключателе или подача питания на инструмент с включенным выключателем может привести к несчастному случаю.
 14. **Перед включением электроинструмента снимите с него все регулировочные инструменты и гаечные ключи.** Гаечный или регулировочный ключ, оставшийся закрепленным на вращающейся детали, может привести к травме.
 15. **При эксплуатации устройства не тянитесь. Всегда сохраняйте устойчивое положение и равновесие.** Это позволит лучше управлять электроинструментом в непредвиденных ситуациях.
 16. **Одевайтесь соответствующим образом. Не надевайте свободную одежду или украшения. Ваши волосы, одежда и перчатки должны всегда находиться на расстоянии от вращающихся деталей.** Свободная одежда, украшения или длинные волосы могут попасть в движущиеся детали устройства.
 17. **Если имеются устройства для подключения пылесборника или вытяжки, убедитесь, что они подсоединены и правильно используются.** Использование пылесборника снижает вероятность возникновения рисков, связанных с пылью.
- Использование и уход за электроинструментом**
18. **Не прилагайте излишних усилий к электроинструменту. Используйте инструмент, соответствующий выполняемой вами работе.** Правильно подобранный электроинструмент позволит выполнить работу лучше и безопаснее с производительностью, на которую он рассчитан.
 19. **Не пользуйтесь электроинструментом с неисправным выключателем.** Любой электроинструмент с неисправным выключателем опасен и должен быть отремонтирован.
 20. **Перед выполнением регулировок, сменой принадлежностей или хранением электроинструмента всегда отключайте его от источника питания и/или от аккумулятора.** Такие превентивные меры предосторожности снижают риск случайного включения электроинструмента.
 21. **Храните электроинструменты в местах, недоступных для детей, и не позволяйте лицам, не знакомым с работой такого инструмента или не прочитавшим данные инструкции, пользоваться им.** Электроинструмент опасен в руках неопытных пользователей.
 22. **Выполняйте техническое обслуживание электроинструментов. Убедитесь в соосности, отсутствии деформаций движущихся узлов, поломок каких-либо деталей или других дефектов, которые могут повлиять на работу электроинструмента.** Если инструмент поврежден, отремонтируйте его перед

использованием. Большое число несчастных случаев происходит из-за плохого ухода за электроинструментом.

23. Режущий инструмент всегда должен быть острым и чистым. Соответствующее обращение с режущим инструментом, имеющим острые режущие кромки, делает его менее подверженным деформациям, что позволяет лучше управлять им.
24. Используйте электроинструмент, принадлежности, приспособления и насадки в соответствии с данными инструкциями и в целях, для которых он предназначен, учитывая при этом условия и вид выполняемой работы. Использование электроинструмента не по назначению может привести к возникновению опасной ситуации.

Обслуживание

25. Обслуживание электроинструмента должно проводиться только квалифицированным специалистом по ремонту и только с использованием идентичных запасных частей. Это позволит обеспечить безопасность электроинструмента.
26. Следуйте инструкциям по смазке и замене принадлежностей.
27. Ручки инструмента всегда должны быть сухими и чистыми и не должны быть смазаны маслом или смазкой.

ENB088-5

ПРАВИЛА ТЕХНИКИ БЕЗОПАСНОСТИ ПРИ ЭКСПЛУАТАЦИИ РАСПИЛОВОЧНОГО СТАНКА

для РЕЖИМА ТОРЦОВОЧНОЙ ПИЛЫ и РЕЖИМА НАСТОЛЬНОЙ ПИЛЫ (ПИЛЬНОГО СТАНКА)

1. Перед началом работы тщательно проверьте диск на предмет трещин и деформаций. Немедленно замените поврежденный диск.
2. Не используйте пилу без ограждений и расклинивающего ножа, особенно после изменения режима работы. Перед каждым использованием проверьте нормальное закрытие ограждений диска. Не эксплуатируйте пилу, если ограждение диска не перемещается свободно и мгновенно не закрывается. Никогда не фиксируйте и не привязывайте ограждение диска в открытом положении. Немедленно устранили любые нарушения в работе ограждений диска.
3. Используйте только пыльные диски, рекомендованные производителем и отвечающие требованиям EN847-1. Ширина пропила должна быть больше толщины расклинивающего ножа, а диск должен быть тоньше расклинивающего ножа.
4. Не используйте циркулярные пилы, изготовленные из быстрорежущей стали.
5. Используйте защитные очки.
6. Используйте средства защиты слуха, чтобы снизить риск потери слуха.
7. Надевайте защитные перчатки при обращении с дисками (по возможности диски следует переносить в чехле) и заготовками.
8. При выполнении пиления подключите инструмент к устройству сбора пыли.
9. Если толкатель не используется, храните его в надежном месте.
10. Содержите площадку на уровне инструмента в порядке, и следите за отсутствием разбросанного материала, например, щепок и обрезков.
11. Оператор имеет соответствующую подготовку для использования, настройки и эксплуатации инструмента.
12. Оставляя пилу без присмотра, выключите ее и отсоедините от розетки.
13. Для снижения шума при пиления дисковая пила всегда должна быть острой и чистой.
14. Используйте только пыльные диски, маркировка максимальной скорости которых равна или выше максимальной скорости без нагрузки, указанной на инструменте.
15. Если инструмент оснащен лазером или светодиодом, не устанавливайте лазер или светодиод другого типа. Обратитесь для выполнения ремонта в авторизованный сервисный центр.
16. Запрещается удалять обрезки или другие части обрабатываемой детали из области резания, если инструмент работает с незащищенным пыльным диском.
17. Запрещается использовать инструмент для прорезания пазов, канавок или шпунтования.
18. Прежде чем переносить инструмент, обязательно закрывайте верхнюю часть пыльного диска верхним ограждением и закрепляйте все подвижные детали. Не поднимайте и не переносите инструмент, взявшись за ограждение.
19. Почистите и соблюдайте осторожность, чтобы не повредить шпиндель, фланцы (особенно установочную поверхность) и болт с шестигранной головкой перед или во время установки полотна. Повреждения этих деталей могут привести к поломке полотна. Плохая установка может привести к вибрации/биению или проскальзыванию пилы. Пользуйтесь только фланцами, указанными для этого инструмента.

20. Всегда используйте принадлежности, рекомендованные в данном руководстве. Использование несоответствующих принадлежностей, таких как, например, отрезные абразивные круги, может привести к травме.
21. Выбирайте пильный диск в соответствии с материалом, который вы будете резать.
22. Не пилите металлические предметы, такие как гвозди и шурупы. Перед началом работы осмотрите деталь и убедитесь в отсутствии гвоздей, шурупов и других инородных предметов или удалите их.
23. ПЕРЕД началом пиления выберите все твердые выпадающие сучки из распиливаемой детали.
24. Не пользуйтесь инструментом в присутствии легковоспламеняющихся жидкостей или газов.
25. Для обеспечения вашей безопасности перед выполнением работ удалите щепки, небольшие детали и т. п. с поверхности стола перед включением инструмента в сеть и началом работы.
26. Держите руки, посторонних и становитесь сами вне линии пиления циркулярной пилы. Избегайте контакта с любым, вращающимся по инерции, диском. И в этом состоянии он может привести к серьезной травме. Никогда не пытайтесь дотянуться до какого-либо предмета рядом с диском пилы.
27. Будьте постоянно осторожными, особенно при выполнении повторяющихся, монотонных действий. Не подвергайтесь ошибочному чувству безопасности. Полотна не прощают ошибок.
28. Перед включением выключателя, убедитесь в том, что блокировка вала снята.
29. Перед использованием инструмента на реальной детали дайте инструменту немного поработать вхолостую. Убедитесь в отсутствии вибрации или биения, которые могут свидетельствовать о неправильной установке или дисбалансе диска.
30. Перед началом резки дождитесь, пока диск не наберет полную скорость.
31. Немедленно прекратите работу, если вы заметили какие-либо отклонения.
32. Перед перемещением детали или изменением настроек выключите инструмент и дождитесь остановки дисковой пилы.
33. Отключите инструмент от сети при замене пильного диска, обслуживания или завершения использования.
34. Некоторые виды пыли, возникающей при пилении, содержат химические вещества, которые могут вызвать рак, врожденные

дефекты или оказать отрицательное воздействие на репродуктивные функции организма. Ниже приведены примеры некоторых таких химических веществ:

- свинец из материалов, окрашенных красками на основе свинца и,
- мышьяк и хром из химически обработанной древесины.

Риск вашему здоровью от воздействия данных веществ зависит от частоты выполнения такой работы. Для снижения воздействия таких химических веществ на ваш организм: работайте в хорошо проветриваемом месте с соответствующими средствами обеспечения безопасности, как, например, пылезащитными масками, которые могут задерживать микроскопические частицы.

35. Даже если инструмент используется в соответствии со всеми требованиями, полностью исключить все оставшиеся факторы риска невозможно. Следующие факторы риска обуславливаются конструкцией и принципом эксплуатации инструмента:
 - Вред здоровью из-за вибрации рук в случаях, когда электроинструмент используется длительное время (при этом он используется неправильно или обслуживается ненадлежащим образом).
 - Травма или повреждение, вызванные ослаблением крепления насадок инструмента, и их неожиданным соскальзыванием из/с электроинструмента при неожиданном повреждении, износе или неправильной установке.

ПРИ ИСПОЛЬЗОВАНИИ В РЕЖИМЕ ТОРЦОВОЧНОЙ ПИЛЫ:

36. В случае износа замените планку для пропилов.
37. Используйте толкатель в виде стержня или блока во избежание работы руками и пальцами около пильного диска.
38. При пилении под углом убедитесь в надежном креплении кронштейна. Затяните рычаг по часовой стрелке для фиксации кронштейна.
39. Не выполняйте каких-либо действий одними руками. При проведении всех типов работ обрабатываемую деталь необходимо прочно закрепить к поворотному основанию и направляющей линейке с помощью тисков. Никогда не держите обрабатываемую деталь руками.
40. Перед каждым разрезом проверяйте устойчивость инструмента.

41. При необходимости закрепите инструмент на верстаке.
42. Устанавливайте под длинные обрабатываемые детали соответствующие дополнительные опоры.
43. Запрещается разрезать настолько маленькие детали, что их размеры не позволяют надежно закрепить их в тисках. Неправильно зажатая деталь может стать причиной отдачи и тяжелых травм.
44. Используйте пилу только для резки древесины, алюминия или подобных материалов.
45. Убедитесь в прочном креплении поворотного основания и в его неподвижности во время выполнения работ.
46. Перед включением инструмента убедитесь в том, что диск в самом нижнем положении не касается поворотного основания и обрабатываемой детали.
47. Крепко держите ручку. Помните, что во время запуска и остановки пила немного движется вверх или вниз.

ПРИ ИСПОЛЬЗОВАНИИ В РЕЖИМЕ НАСТОЛЬКОЙ ПИЛЫ (ПИЛЬНОГО СТАНКА):

48. Убедитесь, что кронштейн надежно закреплен в рабочем положении. Затяните рычаг по часовой стрелке для фиксации кронштейна.
49. Убедитесь, что стол пильного станка надежно закреплен на выбранной высоте.
50. Не выполняйте каких-либо действий только одними руками. Это означает, что не следует использовать руки для поддержания или направления разрезаемой детали вместо направляющей планки.
51. Перед включением выключателя убедитесь, что циркулярная пила не касается расклинивающего ножа или распиливаемой детали.
52. Обратите особое внимание на инструкции, касающиеся снижения риска ОТДАЧИ. ОТДАЧА - это мгновенная реакция на защемление, изгиб или нарушение соосности циркулярной пилы. ОТДАЧА приводит к отбрасыванию распиливаемой детали обратно по направлению к оператору. ОТДАЧА МОЖЕТ ПРИВЕСТИ К СЕРЬЕЗНЫМ ТРАВМАМ. Во избежание ОТДАЧИ циркулярная пила всегда должна быть острой, паз разреза должен быть параллелен пиле, расклинивающий нож и ограждение пилы должны находиться на месте в исправном состоянии.

Разрезаемую деталь следует отпускать только после того, как она полностью пройдет пилу. Не следует резать перекрученные или изогнутые детали или детали, не имеющие прямого края, расположенного вдоль направляющей планки.

53. Избегайте резкой быстрой подачи. При пилении трудно распиливаемых деталей максимально медленно подавайте деталь. При подаче не сгибайте и не скручивайте распиливаемую деталь. Если пила застряла или защемила в распиливаемой детали, немедленно выключите циркулярную пилу. Выключите инструмент из сети. Затем устраните застревание.

СОХРАНИТЕ ДАННЫЕ ИНСТРУКЦИИ.

⚠️ ПРЕДУПРЕЖДЕНИЕ:

НЕ ДОПУСКАЙТЕ, чтобы удобство или опыт эксплуатации данного устройства (полученный от многократного использования) доминировали над строгим соблюдением правил техники безопасности при обращении с этим устройством. НЕПРАВИЛЬНОЕ ИСПОЛЬЗОВАНИЕ инструмента или несоблюдение правил техники безопасности, указанных в данном руководстве, может привести к тяжелой травме.

УСТАНОВКА

⚠️ ПРЕДУПРЕЖДЕНИЕ:

Содержите площадку вокруг уровня инструмента в чистоте и без разбросанных материалов, таких, как щепы и отрезки.

Установка на верстак

Данный инструмент необходимо прикрутить двумя болтами к ровной и устойчивой поверхности, используя отверстия для болтов в основании инструмента. Это поможет предотвратить опрокидывание и возможные травмы.

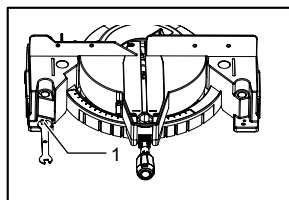

1. Болт

012175

ОПИСАНИЕ ФУНКЦИОНИРОВАНИЯ

⚠ ПРЕДУПРЕЖДЕНИЕ:

- Перед проведением регулировки или проверки работы инструмента всегда проверяйте, что инструмент выключен, а шнур питания вынут из розетки.

Кожух диска

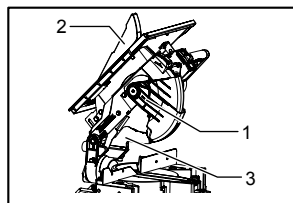

012176

1. Нижнее ограждение лезвия А
2. Верхнее ограждение лезвия
3. Нижнее ограждение лезвия В

⚠ ПРЕДУПРЕЖДЕНИЕ:

- Убедитесь, что рукоятку нельзя опустить без нажатия на рычаг, находящийся слева от рукоятки.
- Убедитесь, что нижние кожухи диска А и В не открываются без нажатия на рукоятку в самое верхнее положение.

При опускании ручки с одновременной подачей рычага влево нижнее ограждение режущего диска А поднимается автоматически. Нижнее ограждение режущего диска подпружинено таким образом, что оно возвращается в исходное положение по завершению резки и поднятию ручки. После прохождения под ним обрабатываемой детали верхнее ограждение режущего диска полностью опускается на верхнюю поверхность. **ДЕМОНТИРОВАТЬ ИЛИ СНИМАТЬ НИЖНИЕ ОГРАЖДЕНИЯ РЕЖУЩЕГО ДИСКА, ПРУЖИНУ, СОЕДИНЕННУЮ С НИЖНИМ ОГРАЖДЕНИЕМ РЕЖУЩЕГО ДИСКА, ИЛИ ВЕРХНЕЕ ОГРАЖДЕНИЕ РЕЖУЩЕГО ДИСКА ЗАПРЕЩЕНО.**

В целях Вашей личной безопасности, всегда содержите каждый кожух диска в хорошем состоянии. Необходимо сразу же устранять любые нарушения в работе кожухов. Проверьте и убедитесь в возвратном действии подпружиненных нижних кожухов диска. **НИКОГДА НЕ ПОЛЬЗУЙТЕСЬ ИНСТРУМЕНТОМ, ЕСЛИ НИЖНИЙ КОЖУХ ДИСКА, ПРУЖИНА ИЛИ ВЕРХНИЙ КОЖУХ ДИСКА ПОВРЕЖДЕНЫ, НЕИСПРАВНЫ ИЛИ СНЯТЫ. ЭТО ОЧЕНЬ ОПАСНО, И МОЖЕТ ПРИВЕСТИ К СЕРЬЕЗНОЙ ЛИЧНОЙ ТРАВМЕ.**

Если какая-либо видимая часть кожуха диска загрязнится, или если опилки настолько прилипнут к нему, что диск уже нельзя будет увидеть, выньте штекер инструмента из розетки питания и тщательно очистите кожухи влажной тканью. Не пользуйтесь растворителями или очистителями на основе керосина для очистки пластмассового кожуха.

Если нижний кожух диска А особенно грязный, и сквозь кожух плохо видно, выполните следующее. Закрепите верхний стол в полностью поднятом положении, полностью поднимите рукоятку, полностью надавите на стопорный штифт при полностью поднятой рукоятке, и с помощью входящего в комплект торцового ключа ослабьте шестигранный болт крепления центральной крышки. Ослабьте шестигранный болт, повернув его против часовой стрелки, и поднимите нижний кожух диска А и центральную крышку, надавив на рычаг влево. Когда нижний кожух диска А находится в таком положении, это упрощает очистку и повышает ее эффективность. По завершении очистки, выполните процедуру в обратном порядке и закрутите болт.

В таком же состоянии для верхнего кожуха диска, как описано выше, ослабьте винт его крепления с помощью отвертки и снимите верхний кожух диска. После очистки всегда прочно устанавливайте его на место путем затяжки винта до такой степени, чтобы верхний кожух диска плавно двигался вверх или вниз. Если со временем или из-за ультрафиолетового облучения какой-либо из этих кожухов диска обесцветится, свяжитесь с сервис-центром Makita для заказа нового кожуха. **НЕ УБИРАЙТЕ И НЕ СНИМАЙТЕ КОЖУХИ.**

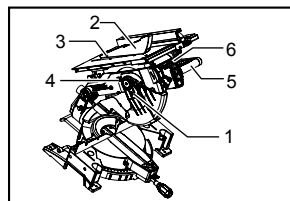

012177

1. Нижнее ограждение лезвия А
2. Верхнее ограждение лезвия
3. Винт
4. Болт с шестигранной головкой
5. Ручка
6. Рычаг

Обеспечение максимальной производительности резки

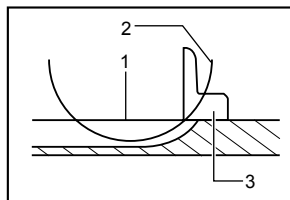

012178

1. Верхняя поверхность поворотного основания
2. Периферия лезвия
3. Направляющая линейка

Данный инструмент отрегулирован на предприятии-изготовителе для обеспечения максимальной производительности резки при использовании пильного диска в 305 мм.

⚠ ПРЕДУПРЕЖДЕНИЕ:

- После установки нового диска, всегда проверяйте, что диск не касается какой-либо из частей нижнего основания, когда рукоятка полностью опущена. Всегда выполняйте эту процедуру, вынув штекер инструмента из розетки электропитания.

Регулировка угла резки

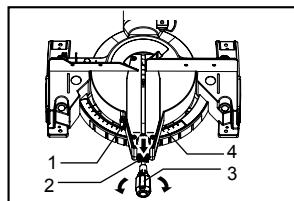

1. Указатель
2. Рычаг блокировки
3. Рукоятка
4. Шкала угла резки

012179

Ослабьте ручку, повернув ее против часовой стрелки. Поверните основание, нажимая на рычаг блокировки. После перемещения ручки в положение, при котором стрелка указывает на необходимый угол на шкале резки, крепко затяните ручку, повернув ее по часовой стрелке.

⚠ ПРЕДУПРЕЖДЕНИЕ:

- При повороте поворотного основания, обязательно полностью поднимите рукоятку.
- После изменения угла резки, всегда закрепляйте поворотное основание, крепко затягивая ручку.

Регулировка угла скоса

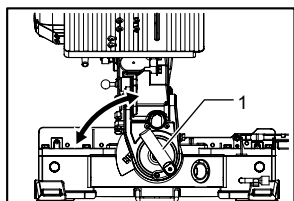

1. Рычаг

015123

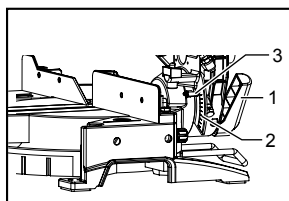

1. Рычаг
2. Линейка угла скоса
3. Указатель

012181

Для регулировки угла скоса, ослабьте рычаг в нижней части инструмента, повернув его против часовой стрелки.

Надавите на рукоятку влево, чтобы откинуть пильный диск, при этом стрелка должна указывать на необходимый угол на шкале скоса. Затем крепко затяните рычаг по часовой стрелке, чтобы затянуть ручку.

⚠ ПРЕДУПРЕЖДЕНИЕ:

- При наклоне пильного диска обязательно полностью поднимите рукоятку.
- После изменения угла скоса, всегда закрепляйте кронштейн, затягивая рычаг по часовой стрелке.

Действие выключателя

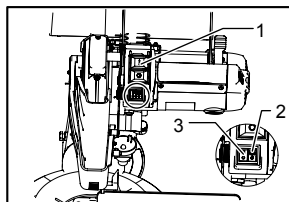

1. Выключатель питания
2. Выключатель лампы
3. Выключатель лазера

012182

⚠ ПРЕДУПРЕЖДЕНИЕ:

- Перед работой убедитесь, что инструмент включается и выключается.

Для запуска инструмента нажмите кнопку ON (I). Для его остановки нажмите кнопку OFF (O).

Включение ламп

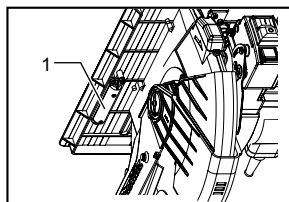

1. Лампа

012183

Надавите на верхнюю часть переключателя, чтобы включить лампу, и на нижнюю часть, чтобы выключить ее.

⚠ ПРЕДУПРЕЖДЕНИЕ:

- Не смотрите непосредственно на свет или источник света.

Примечание:

- Используйте сухую ткань для очистки грязи с линзы лампы. Следите за тем, чтобы не поцарапать линзу лампы, так как это может уменьшить освещение.

Действие лазерного луча

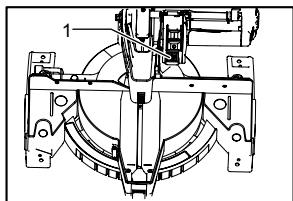

012184

1. Переключатель лазера

⚠ ПРЕДУПРЕЖДЕНИЕ:

- **ЛАЗЕРНОЕ ИЗЛУЧЕНИЕ**
Не смотрите на луч лазера.

Чтобы включить лазерную подсветку, нажмите выключатель в верхней части (I). Чтобы выключить лазерную подсветку, нажмите выключатель в нижней части (O).

Регулировка верхнего стола вверх - вниз

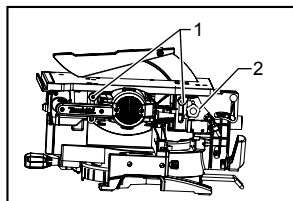

015680

1. Рычаг
2. Круглая ручка

Чтобы отрегулировать верхний стол по вертикали, ослабьте два рычага, повернув их против часовой стрелки, а затем поверните ручку. Чтобы поднять верхний стол, вращайте ручку по часовой стрелке. Чтобы опустить верхний стол, вращайте ручку против часовой стрелки. После регулировки надежно затяните эти рычаги.

⚠ ПРЕДУПРЕЖДЕНИЕ:

- Расположите верхний стол в самом верхнем положении при использовании инструмента в режиме торцовочной пилы и в нужном положении при использовании режима настольной пилы (пильного станка).

МОНТАЖ

⚠ ПРЕДУПРЕЖДЕНИЕ:

- Перед проведением каких-либо работ с инструментом всегда проверяйте, что инструмент выключен, а шнур питания вынут из розетки.

Установка или снятие пильного диска

⚠ ПРЕДУПРЕЖДЕНИЕ:

- Перед установкой или снятием диска, всегда проверяйте, что инструмент выключен, а шнур вынут из розетки электропитания.
- Для снятия или установки диска пользуйтесь только специальным торцовым ключом Makita. Несоблюдение данного требования может привести к перетяжке или недостаточной затяжке шестигранного болта. Это может привести к травме.

Закрепите верхний стол в самом верхнем положении. Заблокируйте рукоятку в поднятом положении, нажав на стопорный штифт.

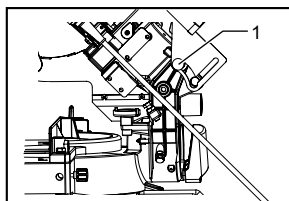

012188

1. Стопорный штифт

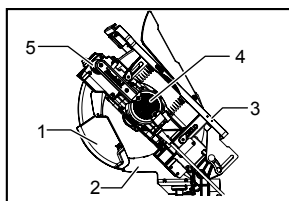

012189

1. Нижнее ограждение лезвия А
2. Нижнее ограждение лезвия В
3. Верхний стол
4. Корпус двигателя
5. Ручка

Затем с помощью торцового ключа ослабьте шестигранный болт крепления центральной крышки, повернув его против часовой стрелки. Поднимите нижний кожух диска А и центральную крышку, надавливая на рычаг слева от рукоятки.

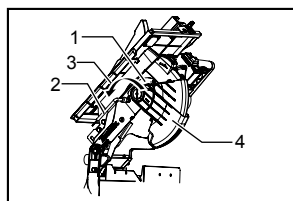

1. Центральная крышка
2. Торцовый ключ
3. Болт с шестигранной головкой
4. Нижнее ограждение лезвия А

012190

Нажмите на замок вала, чтобы заблокировать шпindel, ослабьте шестигранный болт, повернув его по часовой стрелке с помощью торцового ключа. Затем выньте шестигранный болт, внешний фланец и диск.

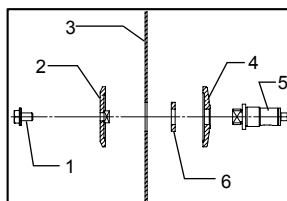

1. Болт с шестигранной головкой
2. Наружный фланец
3. Пильный диск
4. Внутренний фланец
5. Шпindel
6. Кольцо

012194

⚠ ПРЕДУПРЕЖДЕНИЕ:

- Кольцо с внешним диаметром 25,4 мм и 30 мм устанавливается на шпindel на заводе. Перед установкой дисковой пилы на шпindel всегда проверяйте, что на шпindel установлено кольцо с соответствующим отверстием для той пилы, которую вы собираетесь использовать.

Возвратите нижний кожух диска А и центральную крышку в первоначальное положение. Затем затяните шестигранный болт по часовой стрелке, чтобы закрепить центральную крышку. Поднимите кожух диска В до упора и крепко затяните зажимной винт, удерживая кожух в поднятом положении. Опустите рукоятку, чтобы убедиться в надлежащем перемещении кожухов диска. Перед выполнением распила, убедитесь, что замок вала освободил шпindel.

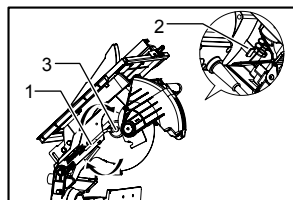

1. Торцовый ключ
2. Фиксатор вала
3. Болт с шестигранной головкой

012191

Для установки диска, осторожно наденьте его на шпindel, следя за тем, чтобы направление стрелки на поверхности диска совпадало с направлением стрелки на корпусе диска. Установите внешний фланец и шестигранный болт, затем с помощью торцового ключа крепко затяните шестигранный болт (левого кручения) против часовой стрелки, нажимая на замок вала.

Регулировка расклинивающего ножа

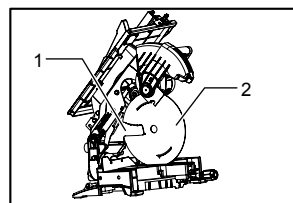

1. Ограждение полотна В
2. Пильный диск

012192

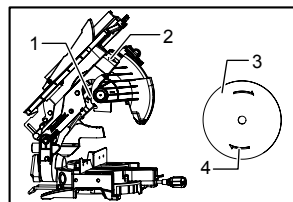

1. Футляр для полотна
2. Стрелка
3. Пильный диск
4. Стрелка

012193

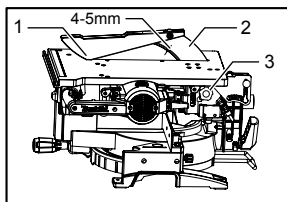

1. Верхнее ограждение лезвия
2. Расклинивающий нож
3. Круглая ручка

015681

Прежде чем регулировать расклинивающий нож, ослабьте два рычага, повернув их против часовой стрелки, затем переместите верхний стол в нижнее положение, вращая точку против часовой стрелки. Затем закрепите верхний стол, надежно затянув два рычага как показано на рисунке.

Между расклинивающим ножом и зубьями диска должен быть зазор примерно в 4 - 5 мм. Отрегулируйте расклинивающий нож соответствующим образом, открыв два шестигранных болта против часовой стрелки с помощью шестигранного торцового ключа и измерив расстояние. Крепко затяните шестигранные болты, и перед распиливанием убедитесь в том, что верхний кожух диска работает плавно.

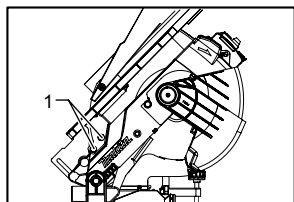

1. Болты с шестигранной головкой

012196

Расклинивающий нож устанавливается перед поставкой с предприятия-изготовителя, поэтому диск и расклинивающий нож располагаются на прямой линии.

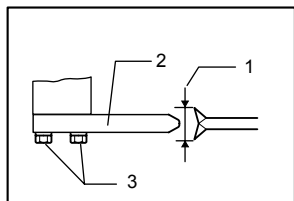

1. Ширина диска
2. Расклинивающий нож
3. Болт с шестигранной головкой

012197

⚠ ПРЕДУПРЕЖДЕНИЕ:

- Если диск и расклинивающий нож не отрегулированы надлежащим образом, в ходе работы может возникнуть опасное зажатие. Убедитесь, что расклинивающий нож располагается между двумя внешними краями зубьев диска, если смотреть на него сверху. Если пользоваться инструментом без надлежащим образом отрегулированного расклинивающего ножа, можно получить серьезные личные травмы. Если они не отрегулированы по какой-либо причине, всегда производите их регулировку в уполномоченном сервис-центре Makita.
- Не извлекайте расклинивающий нож.

Установка и регулировка направляющей планки

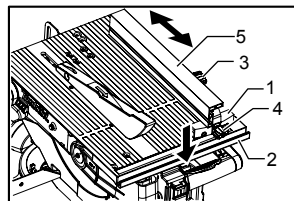

015124

1. Установите направляющую планку на стол, чтобы держатель направляющей планки вошел в сцепление с рельсом направляющей. Крепко затяните зажимной винт (B) направляющей планки по часовой стрелке.

2. Ослабьте зажимной винт (A).
3. Подвиньте направляющую планку и закрепите ее так, чтобы конец направляющей планки, находящийся дальше от Вас, был выровнен с той точкой, в которой передний край пильного диска немного выдается из-под верхней поверхности обрабатываемой детали. Цель данной регулировки заключается в снижении риска отскока по направлению к оператору той отрезной части обрабатываемой детали, которая будет зажата между пильным диском и направляющей планкой при ее окончательном выталкивании по направлению к оператору. Линия 3 изменяется в зависимости от толщины обрабатываемой детали или уровня стола. Отрегулируйте положение направляющей планки в зависимости от толщины обрабатываемой детали. После регулировки направляющей планки крепко затяните зажимной винт (A).

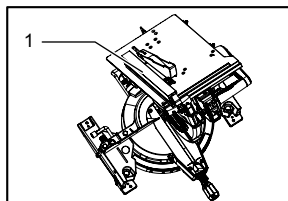

1. Направляющая планка

012199

Примечание:

- В режиме сложной угловой резки направляющая планка должна быть установлена слева от дисковой пилы.

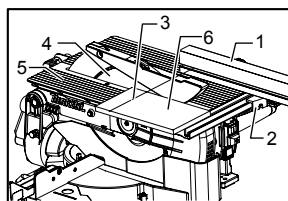

015125

1. Направляющая планка
2. Держатель направляющей планки
3. Линия совмещения
4. Пильный диск
5. Верхний стол
6. Обрабатываемая деталь

Примечание:

- Имеется четыре шаблона положения направляющей планки, как показано на рисунке. Направляющая планка имеет две прорези по сторонам, одна прорезь с приподнятым краем с той же стороны, а другая прорезь без него. Используйте поверхность направляющей планки с таким краем, располагая его по направлению к обрабатываемой детали, только при распиловке той детали, которая тоньше обрабатываемой детали.

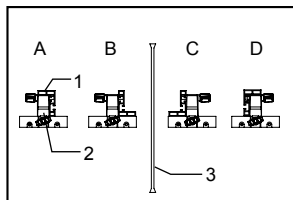

012201

1. Направляющая планка
2. Держатель направляющей планки
3. Пильный диск

Примечание:

Для изменения формы распиливания по направляющей планке снимите ее с держателя, для чего ослабьте зажимной винт (А) и измените положение передней кромки направляющей планки в держателе так, чтобы оно соответствовало характеру выполняемой работы (см. рисунок).

Вставьте квадратную гайку в заднюю часть каждой из двух прорезей в держателе направляющей планки так, как показано на рисунке.

Для того чтобы изменить форму А или В на форму С или В и наоборот, снимите квадратную гайку, шайбу и зажимной винт (А) с держателя направляющей планки, затем установите зажимной винт (А), шайбу и квадратную гайку на противоположную по отношению к исходному положению сторону держателя направляющей планки. Вставьте квадратную гайку в прорезь направляющей планки и хорошо затяните зажимной винт (А).

Вставьте квадратную гайку в заднюю часть каждой из двух прорезей в держателе направляющей планки так, как показано на рисунке.

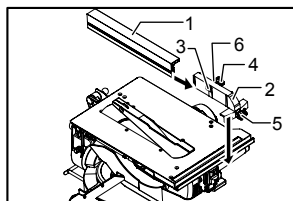

012202

1. Направляющая планка
2. Держатель направляющей планки
3. Квадратная гайка
4. Винт зажима (А)
5. Винт зажима (В)
6. Шайба

Положение направляющей планки отрегулировано на заводе таким образом, что она располагается параллельно поверхности режущего диска. Проверьте параллельность. Убедитесь в том, что направляющая планка располагается параллельно режущему диску. Опустите стол в крайнее нижнее положение так, чтобы режущий диск был расположен в крайнем верхнем положении над столом. Цветным карандашом нанесите метку на один из зубцов режущего диска. Измерьте расстояние (А) и (В) между направляющей планкой и

режущим диском. Выполняйте оба измерения от зубца с меткой. Результаты обоих измерений должны быть идентичными. При нарушении параллельности расположения направляющей планки и режущего диска выполните следующее:

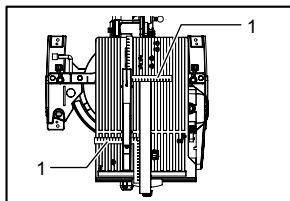

012203

1. Шкала

- (1) Поверните регулировочные винты против часовой стрелки.

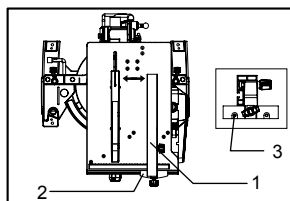

012204

1. Направляющая планка
2. Держатель направляющей планки
3. Регулировочный винт

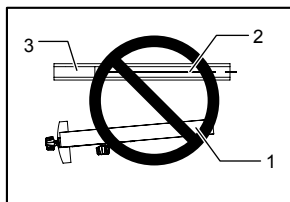

012205

1. Направляющая планка
2. Пильный диск
3. Верхнее ограждение лезвия

- (2) Немного подайте заднюю кромку направляющей планки вправо или влево так, чтобы она расположилась параллельно режущему диску.
- (3) Крепко затяните регулировочный винт на направляющей планке.

⚠️ ПРЕДУПРЕЖДЕНИЕ:

- Обязательно отрегулируйте направляющую планку, чтобы она была параллельна относительно диска, иначе может произойти опасный отскок.
- Обязательно отрегулируйте направляющую планку так, чтобы она не соприкасалась с верхним кожухом диска или пильным диском.

Пылесборный мешок

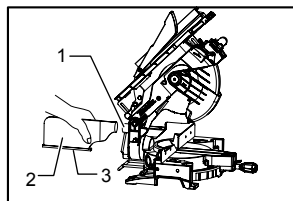

012206

Использование пылесборного мешка упрощает сбор пыли и делает работу по резке чистой. Для крепления пылесборного мешка, наденьте его на пылесборный патрубок.

Примечание:

- В режиме торцовочной пилы всегда надевайте пылесборный мешок только на задний патрубок. Когда пылесборный мешок заполнится примерно наполовину, снимите пылесборный мешок с инструмента и вытяните зажим. Удалите содержимое пылесборного мешка, слегка ударив по нему, чтобы удалить частицы, прилипшие к внутренней части, которые могут ухудшить дальнейший сбор пыли.

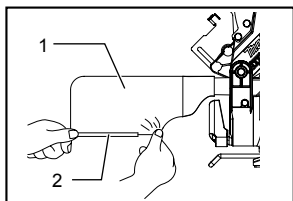

012207

Если вы подсоедините пылесос к Вашей пиле, это позволит добиться более эффективной и чистой работы. При использовании стола в режиме пилы подсоедините пылесос.

Режим отрезного станка со столом

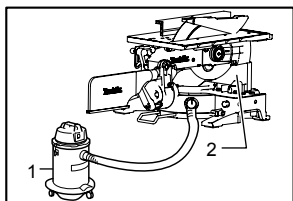

012208

1. Пылесборный патрубок
2. Мешок для пыли
3. Зажим

Режим сложной угловой резки

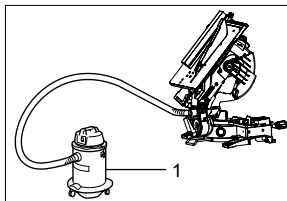

012209

1. Пылесос

Для установки крышки режущего диска при использовании стола в режиме пилы (режим верстака) поверните поворотную базу на угол отрезки 0° (см. Раздел "Регулировка угла отрезки") и установите крышку режущего диска на поворотный стол так, чтобы она располагалась по центру относительно прорези для подачи режущего диска в поворотном столе, а затем зафиксируйте ручку в крайнем нижнем положении, для чего полностью подайте стопорный штифт, как показано на рисунке.

Примечание:

- При использовании инструмента в режиме настольной пилы (пильного станка), убедитесь, что кожух диска установлен на поворотном столе.

Крепление обрабатываемой детали

Всегда, когда это представляется возможным, закрепляйте обрабатываемую деталь с помощью дополнительных тисков. Если Вам необходимо удерживать обрабатываемую деталь рукой, это следует делать осторожно и крепко, чтобы не потерять контроль над обрабатываемой деталью. Руку и кронштейн необходимо держать подальше от района диска (минимум 100 мм). Крепко прижмите обрабатываемую деталь к направляющей планке пальцами сверху направляющей планки. Обрабатываемая деталь также должна крепко располагаться на поворотном основании.

⚠ ПРЕДУПРЕЖДЕНИЕ:

- Никогда не удерживайте обрабатываемую деталь руками, если рука должна быть на расстоянии ближе, чем 100 мм от района диска. В данном случае всегда пользуйтесь дополнительными тисками для закрепления обрабатываемой детали. После какой-либо операции распиловки поднимайте диск осторожно. Никогда не поднимайте диск, пока он не остановится полностью. Возможно получение серьезной травмы.

⚠ ПРЕДУПРЕЖДЕНИЕ:

- При распиливании длинных деталей пользуйтесь подпорками, достигающих по высоте уровня верхней поверхности поворотного основания. При креплении обрабатываемой детали не полагайтесь полностью только на вертикальные и/или горизонтальные тиски (дополнительно). Тонкий материал имеет тенденцию к прогибу. Во избежание защемления дисковой пилы и возможной ОТДАЧИ обеспечьте опору обрабатываемой детали по всей ее длине.

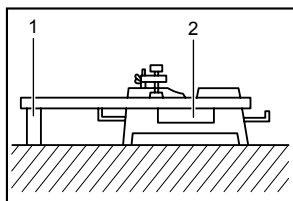

015149

1. Опора
2. Поворотное основание

Вспомогательное ограждение (только для стран Европы)

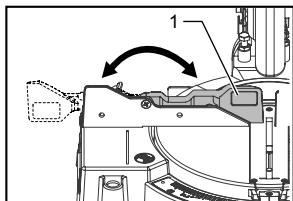

015064

1. Вспомогательная линейка

Данный инструмент оборудован вспомогательным ограждением. Вспомогательное ограждение обычно обращено внутрь. Однако при выполнении резки с левым скосом откидывайте его наружу.

⚠ ПРЕДУПРЕЖДЕНИЕ:

- При выполнении резки с левым скосом откидывайте вспомогательное ограждение наружу. В противном случае оно будет касаться диска или другой части инструмента, что может привести к тяжелым травмам оператора.

Вертикальные тиски

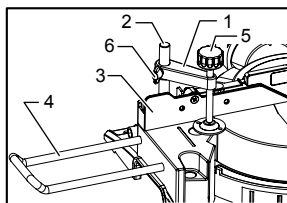

015126

1. Ручка тисков
2. Стержень тисков
3. Направляющая линейка
4. Держатель
5. Головка тисков
6. Винт

Вертикальные тиски можно установить либо справа, либо слева от ограждения направляющей. Вставьте шток тисков в отверстие ограждения направляющей или держателя и затяните винт, чтобы зафиксировать шток. Расположите кронштейн тисков в соответствии с толщиной и формой обрабатываемой детали и закрепите кронштейн тисков, затянув винт. Если винт крепления кронштейна тисков соприкасается с направляющей линейкой, установите винт на противоположной стороне кронштейна тисков. Убедитесь, что никакая часть инструмента не соприкасается с тисками при опускании рукоятки до конца. Если какая-либо часть касается тисков, отрегулируйте положение тисков.

Прислоните обрабатываемую деталь к направляющей линейке и поворотному основанию. Расположите обрабатываемую деталь в необходимом для распиливания положении и надежно закрепите ее, затянув ручку тисков.

⚠ ПРЕДУПРЕЖДЕНИЕ:

- Обрабатываемая деталь должна быть плотно закреплена к поворотному основанию и направляющей планке.

Горизонтальные тиски (дополнительная принадлежность)

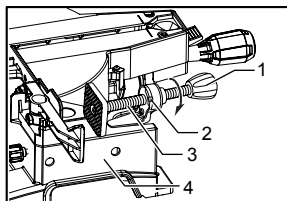

015127

1. Головка тисков
2. Защита
3. Вал тисков
4. Основание

Горизонтальные тиски можно установить либо с правой, либо с левой стороны основания. При выполнении распилов с углом 30° и более установите горизонтальные тиски на сторону, противоположную направлению поворота поворотного основания. Для того чтобы расфиксировать винт с целью быстрой подачи вала

тисков вперед и назад, поверните ручку тисков против часовой стрелки. Для того чтобы зафиксировать винт, поверните ручку по часовой стрелке. Для захвата обрабатываемой детали плавно поворачивайте ручку тисков по часовой стрелке до тех пор, пока выступ не достигнет крайнего верхнего положения, а затем хорошо затяните ее. Если закручивать или выкручивать ручку тисков с одновременным ее поворотом по часовой стрелке, выступ может остановиться под углом. В этом случае поворачивайте ручку тисков против часовой стрелки до тех пор, пока винт не будет расфиксирован, перед тем, как возобновить ее поворот по часовой стрелке.

Максимальная ширина детали, которую можно зажать в горизонтальных тисках, составляет 200 мм.

ЭКСПЛУАТАЦИЯ

⚠ ПРЕДУПРЕЖДЕНИЕ:

- При использовании инструмента в режиме торцовочной пилы, закрепите верхний стол в самом верхнем положении, чтобы пыльный диск не выступал из верхней поверхности верхнего стола.

⚠ ПРЕДУПРЕЖДЕНИЕ:

- Перед эксплуатацией обязательно освободите рукоятку из нижнего положения, вытащив стопорный штифт.
- Перед включением переключателя, убедитесь в том, что диск не касается обрабатываемой детали и т.д.

РАСПИЛКА В РЕЖИМЕ ТОРЦОВОЧНОЙ ПИЛЫ

⚠ ПРЕДУПРЕЖДЕНИЕ:

- Не прилагайте чрезмерное давление на рукоятку при резке. Избыточное усилие может привести к перегрузке двигателя и/или снижению эффективности резки. Нажимайте на рукоятку только с тем усилием, которое необходимо для плавной резки и без значительного снижения скорости диска.
- Осторожно надавите на рукоятку для выполнения резки. Если нажать на рукоятку с усилием, или если приложить боковое усилие, диск будет вибрировать, и оставит след (след пилы) на обрабатываемой детали, что приведет к снижению точности разреза.

1. Резка с нажимом

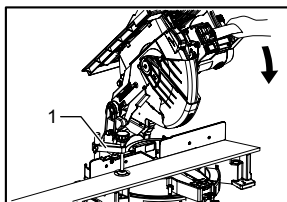

1. Тиски

015128

Приложите и прикрепите обрабатываемую деталь к направляющей планке и поворотному основанию. Включите инструмент, когда диск ничего не касается, и подождите, пока диск не достигнет полной скорости, перед тем, как опустить его. Затем осторожно опустите рукоятку в полностью опущенное положение, чтобы распилить обрабатываемую деталь. По завершении резки, отключите инструмент и **ПОДОЖДИТЕ, ПОКА ДИСК НЕ ОСТАНОВИТСЯ ПОЛНОСТЬЮ**, перед тем, как вернуть диск в полностью поднятое положение.

2. Резка под углом

См. раздел "Регулировка угла резки" выше.

3. Резка со скосом

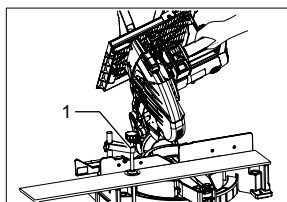

1. Тиски

015129

Ослабьте рычаг и откиньте пыльный диск, чтобы отрегулировать угол скоса (см. раздел "Регулировка угла скоса" выше). Обязательно крепко затяните рычаг, чтобы обеспечить выбранный угол скоса. Приложите и прикрепите обрабатываемую деталь к направляющей планке и поворотному основанию. Включите инструмент, когда диск ничего не касается, и подождите, пока диск не достигнет полной скорости. Затем медленно опустите рукоятку в полностью опущенное положение, прилагая давление параллельно диску. По завершении резки, отключите инструмент и **ПОДОЖДИТЕ, ПОКА ДИСК НЕ ОСТАНОВИТСЯ ПОЛНОСТЬЮ**, перед тем, как вернуть диск в полностью поднятое положение.

⚠ ПРЕДУПРЕЖДЕНИЕ:

- Всегда следите за тем, чтобы диск опускался в направлении скоса при выполнении распилов со скосом. Держите руки вдали от направления движения пильного диска.
- При выполнении резки со скосом, может произойти то, что отпиленная деталь будет упираться в боковую часть диска. Если поднять диск, когда он еще вращается, эта деталь может зацепиться за диск, в результате чего произойдет разброс фрагментов, и это опасно. Диск следует поднимать ТОЛЬКО после того, как диск полностью остановится.
- При нажатии на рукоятку, прилагайте давление, параллельное диску. Если давление не будет параллельным диску при выполнении резки, угол диска может сместиться, что приведет к снижению точности резки.
- (Только для стран Европы) Обязательно устанавливайте вспомогательное ограждение наружу при выполнении резки с левым скосом.

4. Составная резка

Составная резка представляет собой процесс, при котором резка со скосом применяется одновременно с резкой под углом обрабатываемой детали. Составную резку можно осуществлять под углами, показанными в таблице.

Угол скоса	Угол резки
45°	Влево и вправо 0° - 45°

006366

При выполнении составной резки см. объяснения в разделах "Резка с нажимом", "Резка под углом" и "Резка со скосом".

5. Резка алюминиевого профиля

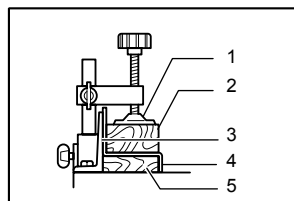

001844

При креплении алюминиевого профиля, используйте распорные блоки или детали металлолома, как показано на рисунке, чтобы предотвратить деформацию алюминия. При резке алюминиевого профиля используйте смазочное вещество для резки, чтобы предотвратить накопление алюминиевого материала на диске.

1. Тиски
2. Распорный блок
3. Направляющая линейка
4. Алюминиевый профиль
5. Распорный блок

⚠ ПРЕДУПРЕЖДЕНИЕ:

- Никогда не пытайтесь резать толстый или круглый алюминиевый профиль. Крепление толстого алюминиевого профиля при работе может ослабнуть, а круглый алюминиевый профиль невозможно крепко закрепить с помощью данного инструмента.
- Никогда не режьте алюминий в режиме настольной пилы (пильного станка).

6. Деревянная облицовка

Использование деревянной облицовки позволяет добиться распиливания обрабатываемых деталей без расколов. Прикрепите деревянную облицовку к направляющей линейке с помощью отверстий в направляющей линейке.

Размеры предлагаемой деревянной облицовки показаны на рисунке.

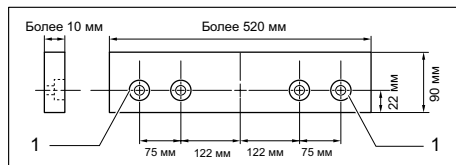

1. Отверстие

015190

⚠ ПРЕДУПРЕЖДЕНИЕ:

- Используйте прямую доску одинаковой толщины в качестве деревянной облицовки.
- Используйте винты для крепления деревянной облицовки к направляющей линейке. Винты необходимо устанавливать так, чтобы их головки находились ниже поверхности деревянной облицовки.
- Когда деревянная облицовка прикреплена, не поворачивайте поворотное основание при опущенной рукоятке. Это приведет к повреждению диска и/или деревянной облицовки.

РАСПИЛОВКА В РЕЖИМЕ НАСТОЛЬНОЙ ПИЛЫ (ПИЛЬНОГО СТАНКА)

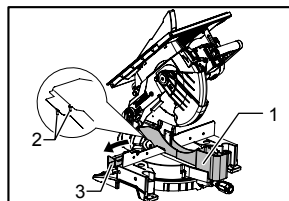

015130

1. Кожух деэвизия
2. Небольшой выступ
3. Вспомогательная линейка

При использовании стола в режиме пилы (режим верстака) установите крышку режущего диска на поворотный стол так, чтобы она располагалась по центру относительно прорези для подачи режущего диска в поворотном столе, и две небольшие бобышки в нижней части крышки режущего диска вошли в полукруглую прорезь на внешнем крае ограждения направляющей на поворотном столе (см. рисунок), а затем зафиксируйте ручку в крайнем нижнем положении, для чего полностью подайте стопорный штифт. Если не зафиксировать крышку режущего диска, стол нельзя будет опустить.

На инструментах, изготовленных для европейских стран, перед установкой крышки диска откиньте вспомогательное ограждение.

⚠ ПРЕДУПРЕЖДЕНИЕ:

- Всегда используйте подручные средства, такие, как нажимные палки и брусья, если существует опасность того, что руки или пальцы могут быть около диска.
- Всегда надежно прикрепляйте обрабатываемую деталь к столу и направляющей планке. Не сгибайте и не скручивайте ее при подаче. Если обрабатываемая деталь скручена или согнута, может произойти опасный отскок.
- НИКОГДА не вытягивайте обрабатываемую деталь, если диск крутится. Если Вам необходимо вытянуть обрабатываемую деталь до завершения распила, сначала выключите инструмент, крепко удерживая обрабатываемую деталь. Перед вытягиванием обрабатываемой детали подождите, пока диск полностью остановится. Несоблюдение данного требования может привести к опасным отскокам.
- НИКОГДА не убирайте отрезанные материалы, если диск крутится.
- НИКОГДА не располагайте руки или пальцы на линии продвижения пильного диска.
- Всегда надежно закрепляйте направляющую планку, иначе могут произойти опасные отскоки.
- Всегда пользуйтесь подручными средствами, такими как нажимные палки и брусья, при резке небольших или узких деталей.

Подручные средства

Подручными средствами являются нажимные палки, нажимные брусья или вспомогательные планки. Используйте их для выполнения безопасных, уверенных распилов, чтобы оператор не касался диском какой-либо части тела.

Нажимной брусок

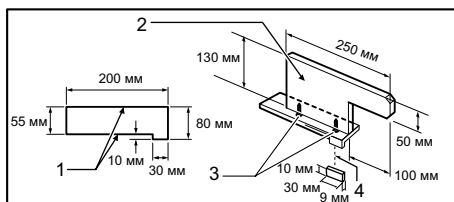

1. Фаска/край параллельны
2. Ручка
3. Шуруп

4. Склеить вместе

005566

Используйте фанеру размером в 15 мм.

Рукоятка должна находиться в центре фанерной детали. Закрепите клеем и шурупами, как показано. Чтобы предотвратить притупление диска, если оператор по ошибке начнет резать нажимной брусок, необходимо всегда приклеивать небольшую фанеру размером в 10 мм x 9 мм x 30 мм к нажимному бруску.

(Никогда не забивайте гвозди в нажимной брусок.)

Вспомогательная планка

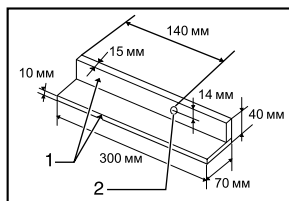

005565

1. Фаска/край параллельны
2. Отверстие (диаметром 7 мм)

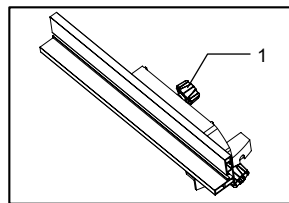

012214

1. Зажимной винт

Изготовьте вспомогательную планку из фанерных деталей размером в 10 и 15 мм.

Снимите направляющую планку, зажимной винт (А), плоскую прокладку и квадратную гайку с держателя направляющей планки, а затем прикрепите вспомогательную планку к держателю направляющей планки и затяните ее с помощью болта М6 длиной более М6х50, прокладок и гайки.

Продольная распиловка

⚠️ ПРЕДУПРЕЖДЕНИЕ:

- При распиловке длинных или больших обрабатываемых деталей, всегда обеспечивайте надлежащую поддержку за пределами стола. НЕ позволяйте длинной доске двигаться или смещаться на столе. Это приведет к защемлению диска и повышению вероятности отскока и личной травмы. Опора должна находиться на той же высоте, что и стол.

- Отрегулируйте глубину распила немного выше, чем толщина обрабатываемой детали. Для осуществления этой регулировки, ослабьте два рычага и опустите или поднимите верхний стол.
- Расположите направляющую планку на нужной глубине продольного распила и закрепите ее на месте, затянув зажимной винт (A). Перед выполнением продольной распиловки убедитесь, что два винта держателя направляющей планки закручены. Если он недостаточно закреплен, затяните его.
- Включите инструмент, и осторожно подайте обрабатываемую деталь к диску вдоль направляющей планки.
(1) Если ширина продольного распила составляет 40 мм или больше, воспользуйтесь нажимной палкой.

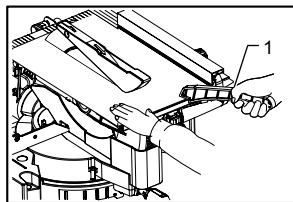

015131

1. Нажимная ручка

- (2) Если ширина продольного распила уже, чем 40 мм, нажимной палкой воспользоваться нельзя, так как она ударится о верхний кожух диска. Используйте вспомогательную планку и нажимной брусок.

Надежно установите вспомогательную планку, прикрепленную к держателю направляющей планки на столе.

Подавайте обрабатываемую деталь рукой, пока ее конец не будет находиться на расстоянии примерно в 25 мм от переднего края верхнего стола. Продолжайте подачу, используя нажимной брусок сверху вспомогательной планки до завершения распила.

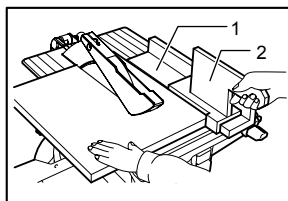

012216

1. Вспомогательная планка
2. Нажимной брусок

Переноска инструмента

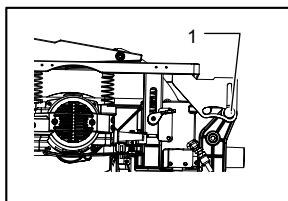

012217

1. Стопорный штифт

Отключите инструмент от сети питания. Стол должен быть зафиксирован в верхнем положении. Зафиксируйте режущий диск с углом скоса кромки 0° и поворотную базу с полным левым углом отрезки. Полностью опустите ручку и нажмите на стопорный штифт, чтобы зафиксировать ее в опущенном положении.

Переносите инструмент, держась за обе стороны основания инструмента, как показано на рисунке. Если Вы уберете держатели, пылесборный мешок и т.д., Вы сможете проще переносить инструмент.

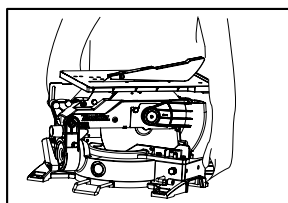

012218

⚠️ ПРЕДУПРЕЖДЕНИЕ:

- Перед тем, как переносить инструмент, всегда закрепляйте все подвижные части.

ТЕХОБСЛУЖИВАНИЕ

⚠ ПРЕДУПРЕЖДЕНИЕ:

- Перед проверкой или проведением техобслуживания убедитесь, что инструмент выключен, а штекер отсоединен от розетки.
- Запрещается использовать бензин, лигроин, растворитель, спирт и т.п. Это может привести к изменению цвета, деформации и появлению трещин.

⚠ ПРЕДУПРЕЖДЕНИЕ:

- Всегда следите за заточкой и чистотой диска для обеспечения наилучшей и безопасной работы.

Регулировка угла резки

Данный инструмент тщательно отрегулирован и выверен на предприятии-изготовителе, но грубая эксплуатация может нарушить регулировку. Если регулировка Вашего инструмента нарушена, выполните следующее:

1. Угол резки

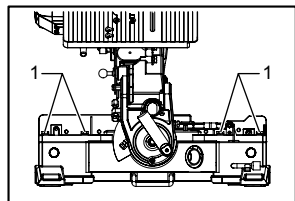

015132

1. Болт с шестигранной головкой

Ослабьте ручку крепления поворотного основания. Поверните основание, чтобы стрелка указывала на 0° на шкале угла резки. Затяните ручку и ослабьте шестигранные болты крепления направляющей линейки с помощью торцевого ключа.

Полностью опустите рукоятку и закрепите ее в нижнем положении, надавив на стопорный штифт. Установите прямой угол диска по отношению к стороне направляющей линейки с помощью треугольной линейки, угольника и т.д. Затем крепко затяните шестигранные болты на направляющей линейке по порядку с правой стороны.

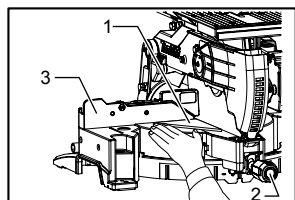

015133

1. Треугольная линейка
2. Рукоятка
3. Направляющая линейка

2. Угол скоса

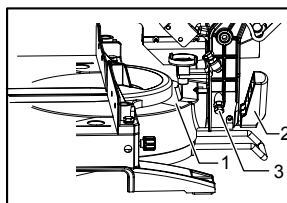

012221

1. Поворотное основание
2. Рычаг
3. Болт регулировки 0°

(1) Угол скоса в 0°

Полностью опустите рукоятку и закрепите ее в нижнем положении, надавив на стопорный штифт. Ослабьте рычаг в нижней части инструмента.

Поверните регулировочный болт угла скоса в 0° на правой стороне поворотного основания на два или три оборота по часовой стрелке, чтобы наклонить диск вправо.

Тщательно установите прямой угол диска по отношению к верхней поверхности поворотного основания с помощью треугольной линейки, угольника и т.д., повернув болт регулировки угла скоса в 0° против часовой стрелки.

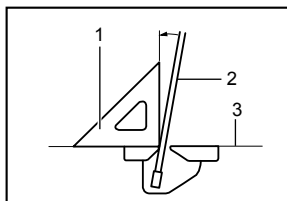

010798

1. Треугольная линейка
2. Пильный диск
3. Верхняя поверхность поворотного основания

Убедитесь, что стрелка на поворотном основании указывает на 0° на шкале угла скоса на кронштейне. Если стрелка не указывает на 0° , ослабьте винт крепления стрелки и отрегулируйте стрелку, чтобы она указывала на 0° .

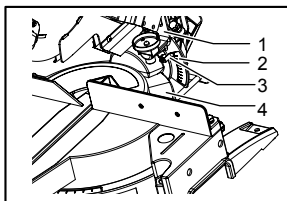

012222

1. Ручка
2. Линейка угла скоса
3. Указатель
4. Поворотное основание

(2) Угол скоса в 45°

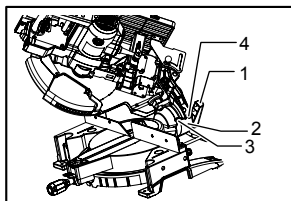

012223

1. Рычаг
2. Ручка
3. Указатель
4. Болт регулировки угла в 45°

Производите регулировку угла скоса в 45° только после регулировки угла скоса в 0°. Для регулировки угла скоса влево на 45°, ослабьте рычаг и наклоните диск полностью влево. Убедитесь, что стрелка на кронштейне указывает на 45° на шкале угла скоса на кронштейне. Если стрелка не указывает на 45°, поворачивайте болт регулировки угла скоса влево на 45° на стороне кронштейна, пока стрелка не будет указывать на 45°.

Замена угольных щеток

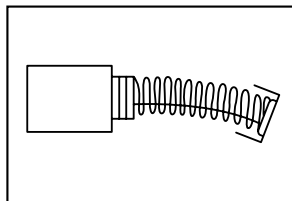

007834

Регулярно снимайте и осматривайте угольные щетки. Замените их, когда они изнасятся так, что их длина будет составлять 3 мм. Угольные щетки всегда должны быть чистыми и свободно перемещаться в держателях. Заменяйте обе угольные щетки одновременно. Используйте только идентичные угольные щетки.

Используйте отвертку для снятия крышек щеткодержателей. Извлеките изношенные угольные щетки, вставьте новые и закрутите крышки щеткодержателей.

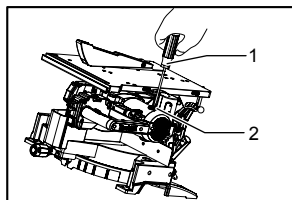

012227

1. Отвертка
2. Колпачок держателя щетки

После использования

- После использования инструмента сотрите щепу и пыль, прилипшие к инструменту, с помощью ткани или подобного предмета. Содержите кожухи диска в чистом виде в соответствии с инструкциями в разделе "Кожух диска". Смазывайте скользящие части машинным маслом для предотвращения коррозии.

Для обеспечения БЕЗОПАСНОСТИ и НАДЕЖНОСТИ оборудования ремонт, любое другое техобслуживание или регулировку необходимо производить в уполномоченных сервис-центрах Makita, с использованием только сменных частей производства Makita.

ДОПОЛНИТЕЛЬНЫЕ ПРИНАДЛЕЖНОСТИ

⚠ ПРЕДУПРЕЖДЕНИЕ:

- Эти принадлежности или насадки рекомендуется использовать вместе с вашим инструментом Makita, описанным в данном руководстве. Использование каких-либо других принадлежностей или насадок может представлять опасность получения травм. Используйте принадлежность или насадку только по указанному назначению.

Если вам необходимо содействие в получении дополнительной информации по этим принадлежностям, свяжитесь со своим местным сервис-центром Makita.

- Стальные и твердосплавные пыльные диски
- Блок тисков (горизонтальные тиски)
- Вертикальные тиски
- Торцовый ключ 13
- Комплект держателя
- Пылесборный мешок
- Треугольная линейка
- Крышка лезвий
- Нажимная палка
- Блок линейки (направляющая планка)

Примечание:

- Некоторые элементы списка могут входить в комплект инструмента в качестве стандартных приспособлений. Они могут отличаться в зависимости от страны.

Makita Jan-Baptist Vinkstraat 2, 3070, Belgium
Makita Corporation Anjo, Aichi, Japan