

GREENWORKS

COMMERCIAL TOOLS

2001607
GC82CS

(FR)	Tronçonneuse à moteur sans balais	MANUEL D'UTILISATION	1
(EN)	Brushless chainsaw	OPERATOR'S MANUAL	12
(DE)	bürstenlose Kettensäge	BEDIENUNGSANLEITUNG	21
(ES)	motosierra sin escobillas	MANUAL DE UTILIZACIÓN	32
(IT)	motosega senza spazzole	MANUALE D'USO	43
(PT)	moto-serra sem escovas	MANUAL DE UTILIZAÇÃO	54
(NL)	borstelloze kettingzaag	GEBRUIKERSHANDLEIDING	65
(SV)	borstlös motorsåg	INSTRUKTIONSBOK	76
(DA)	Kædesav med kulfri motor	BRUGERVEJLEDNING	85
(NO)	børsteløs kjedesag	BRUKSANVISNING	95
(FI)	harjaton moottorisaha	KÄYTTÄJÄN KÄSIKIRJA	105
(HU)	kefe nélküli láncfűrész	HASZNÁLATI ÚTMUTATÓ	114
(CS)	Bezkomutátorová řetězová pila	NÁVOD K OBSLUZE	125
(RU)	бесщеточная цепная пила	РУКОВОДСТВО ОПЕРАТОРА	135
(RO)	Drujbă fără perii	MANUAL DE UTILIZARE	146
(PL)	bezszcotkowa pilarka łańcuchowa	PODRĘCZNIK OBSŁUGI	156
(SL)	Verižna žaga brez krtač	UPORABNIŠKI PRIROČNIK	167
(HR)	pila s motorom bez četkica	KORISNI»KI PRIRU»NIK	176
(ET)	Harjadeta mootoriga kettsaag	KASUTAJAJUHEND	186
(LT)	Grandininis pjūklas be šepetėlių	NAUDOJIMO VADOVAS	195
(LV)	bez kolektora ķēdes zāģis	LIETOTĀJA ROKASGRĀMATA	205
(SK)	reťazová pila bez komutátora	NÁVOD NA POUŽITIE	214
(BG)	безчеткови резачка	РЪКОВОДСТВО НА ПОТРЕБИТЕЛЯ	223

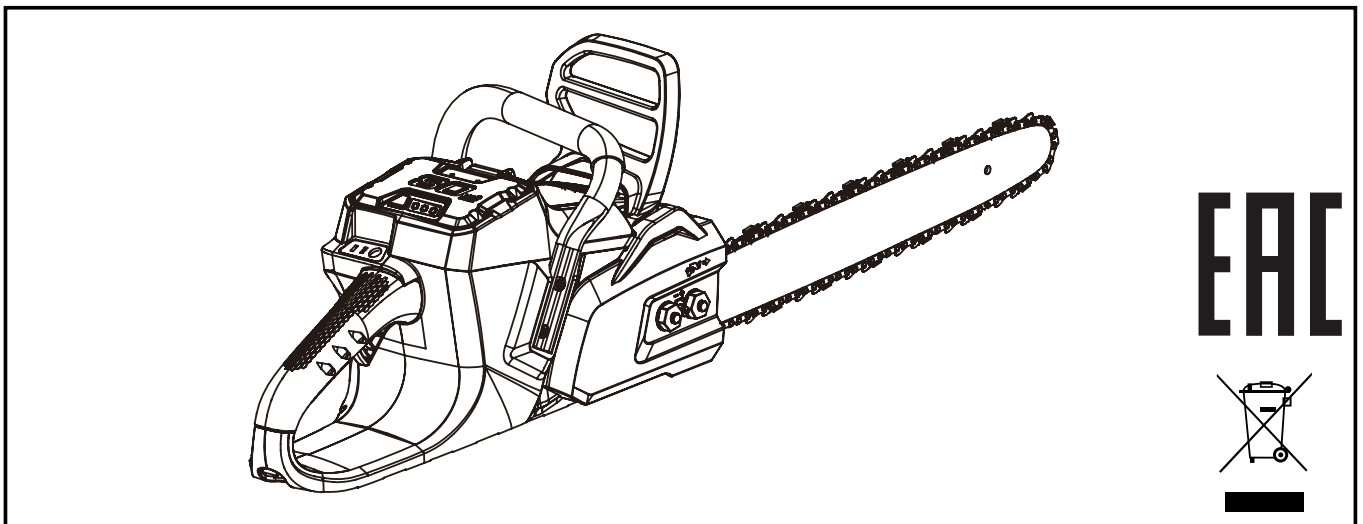

Important!

It is essential that you read the instructions in this manual before operating this machine.



Attention !	Vous devez absolument lire les instructions de ce manuel avant d'utiliser cette machine.
Important!	It is essential that you read the instructions in this manual before operating this machine.
Wichtig!	Es ist notwendig, dass Sie die Anweisungen in dieser Bedienungsanleitung lesen bevor Sie das Gerät bedienen.
Importante:	Es fundamental leer las instrucciones de este manual antes de comenzar a utilizar este equipo.
Importante!	Leggere attentamente le istruzioni contenute nel presente manuale prima di mettere in funzione l'apparecchio.
Importante!	É fundamental que leia as instruções deste manual antes do arranque e funcionamento desta máquina.
Belangrijk!	Het is van essentieel belang dat u de instructies in deze gebruiksaanwijzing leest voordat u dit toestel gebruikt.
Viktigt!	Det är viktigt att du läser instruktionerna i denna manual innan du använder maskinen.
Vigtigt!	Det er væsentlig at du læser anvisningerne i denne manual før du betjener denne maskine.
Viktig!	Det er meget viktig at du leser instruksjonene i denne brukerhåndboken før du bruker denne maskinen.
Tärkeää!	On tärkeää, että luet tämän oppaan ohjeet ennen koneen käyttöä.
Fontos!	Fontos, hogy a gép használatá elött elolvassa a kézikönyvben található utasításokat.
Důležité!	Nepoužívejte tento přístroj dříve, než si přečtete pokyny uvedené v tomto návodu.
Важно!	Это существенно чтобы вы прочитали инструкции в этом руководстве перед использованием этой машины.
Important!	Este esentțial să citiți instrucțiunile din acest manual înainte de operarea acestui produs.
Uwaga!	Przed rozpoczęciem użytkowania koniecznie należy zapoznać się z niniejszą instrukcją obsługi.
Pomembno!	Bistvenega pomena je, da si pred uporabo naprave preberete ta navodila za uporabo.
Vážno!	Neophodno je da pročítate upute prije uporabe ovog uređaja.
Tähtis!	On ülimalt tähtis, et te loeksite enne selle masina kasutamist seda kasutusjuhendit.
Svarbi informacija!	Prieš pradėdami dirbti su šiuo instrumentu, būtina perskaityti čia pateikiamas instrukcijas.
Svarīgi!	Ir svarīgi, lai pirms mašīnas darbināšanas jūs izlasītu instrukcijas šajā rokasgrāmatā.
Dôležité!	Je nevyhnutné si prečítať tento návod pred použitím výrobku.
Важно!	От изключителна важност е да прочетете инструкциите в това ръководство, преди да боравите с тази машина.



Русский (Перевод оригинальных инструкций)

Данное устройство спроектировано и изготовлено с учетом высоких стандартов надежности, простоты эксплуатации и безопасности работы, принятых в компании Greenworkstools. Правильный уход за инструментом обеспечит его многолетнюю высоконадежную бесперебойную работу.

Благодарим за приобретение изделия компании Greenworkstools.

ОБЩИЕ ПОЛОЖЕНИЯ ПО БЕЗОПАСНОСТИ ПРИ РАБОТЕ С ЭЛЕКТРОИНСТРУМЕНТОМ**▲ ПРЕДУПРЕЖДЕНИЕ**

Внимательно изучите все указания по технике безопасности. Несоблюдение данных указаний и требований ведет к риску получения травм.

НАЗНАЧЕНИЕ

Данная цепная пила предназначена для распила веток, стволов, бревен и бруса, диаметр которых определяется длиной резания пильной шины. Предназначено только для распила дерева. Для использования только на открытом воздухе взрослыми людьми.

Использовать только для перечисленных выше целей.

Данная цепная пила не предназначена для использования профессиональными службами озеленения. К использованию устройством не должны допускаться дети или лица без соответствующих средств защиты и одежды.

БУДЬТЕ ВСЕГДА ОСТОРОЖНЫ!

Даже в случае использования данного устройства по назначению, при эксплуатации устройство всегда остается опасным. В зависимости от типа и конструкции устройства опасность представляет следующее.

- Контакт с открытыми зубьями пильной цепи (опасность получения порезов)
- Соприкосновение с вращающейся пильной цепью (опасность получения порезов)
- Внезапное резкое движение пильной шины (опасность получения порезов)
- Отрыв частей пильной цепи (опасность получения порезов/колотых ран)
- Выброс частей обрабатываемого материала
- Вдыхание частиц обрабатываемого материала
- Попадание масла на кожные покровы
- Ухудшение слуха в случае отсутствия во время работы необходимых средств защиты органов слуха.

Сохраните данную инструкцию для дальнейших обращений к ней.

Термин «электроинструмент» в указаниях относится как к сетевому, так и аккумуляторному инструменту.

УКАЗАНИЯ ПО БЕЗОПАСНОСТИ НА РАБОЧЕМ МЕСТЕ

- **Всегда содержите рабочее место в чистоте и порядке. Так же следите за освещенностью рабочего места.** Неубранные помещения и условия плохой освещенности могут привести к получению травм.
- Категорически запрещается работа с электроинструментом в условиях повышенной концентрации паров легко воспламеняющихся жидкостей и веществ. При работе электроинструмента на двигателе возникают искры, которые могут привести к возгоранию.
- **Не допускайте посторонних людей в рабочую зону.** Невнимательность может привести к потере контроля над инструментом и получению травм.

ЭЛЕКТРОБЕЗОПАСНОСТЬ

- Избегайте контакта с заземленными предметами, такими как, трубы, радиаторы, плиты и холодильники.
- Категорически запрещается использование электроинструмента в условиях повышенной влажности. Попадание влаги в электроинструмент может привести к выходу его из строя или поражению электрическим током.

ПЕРСОНАЛЬНАЯ БЕЗОПАСНОСТЬ

- При использовании электроинструмента будьте аккуратны и внимательны. Не пользуйтесь инструментом, если вы устали, помните что это источник повышенной опасности для человека.
- Используйте индивидуальные средства защиты. Всегда надевайте защитные очки. Защитное снаряжение, примененное в соответствующих обстоятельствах, такое как, пылезащитные маски, защитная обувь с нескользящей подошвой, защитные шлемы и средства защиты органов слуха, значительно улучшают процесс работы с электроинструментом и сводят риск травм к минимуму.
- Будьте внимательны при переноске инструмента. Перед его подключением к сети или переноске в другое рабочее место убедитесь, что выключатель находится в положении «ВЫКЛ.».
- Перед включением электроинструмента убедитесь в отсутствии на нем всех крепежных инструментов. Гайки или ключи, оставленные на вращающихся частях электроинструмента, могут привести к травмам.
- При работе с электроинструментом всегда

Русский (Перевод оригинальных инструкций)

занимайте устойчивое положение. Не давите на электроинструмент.

- При работе с электроинструментом надевайте соответствующую одежду. Не носите просторную одежду или ювелирные украшения. Длинные волосы лучше убрать под головной убор.
- При совместной работе электроинструмента с устройствами сбора пыли регулярно проверяйте места соединений.

ИСПОЛЬЗОВАНИЕ И ОБСЛУЖИВАНИЕ ЭЛЕКТРОИНСТРУМЕНТА

- Не перегружайте электроинструмент. Регулярно проверяйте электроинструмент на наличие механических повреждений корпуса и сетевого шнура.
- Не используйте электроинструмент с неисправным выключателем. При появлении посторонних шумов, запаха горелой изоляции, повышенного искрообразования необходимо немедленно прекратить работу и обратиться в авторизованный сервисный центр.
- Перед выполнением любых работ, связанных с обслуживанием электроинструмента или с заменой сменных аксессуаров, обязательно отключайте его от сети.
- Храните неиспользуемые электроинструменты в недоступном для детей месте. Не допускайте к работе с электроинструментом лиц, которые не были ознакомлены с указаниями по технике безопасности и с инструкцией по эксплуатации.
- Регулярно осматривайте корпус электроинструмента. Перед началом работы обязательно проверяйте правильность функционирования всех подвижных частей. Регулярно проверяйте наличие всех крепежных деталей в корпусе электроинструмента.
- Перед началом работы проверяйте сменные аксессуары. Не используйте аксессуары с механическими повреждениями.
- Используйте электроинструменты, вспомогательные принадлежности, сверла и т. д. в соответствии с назначением каждого отдельного электроинструмента, учитывая рабочие условия и характер выполняемой работы.

ЭКСПЛУАТАЦИЯ И УХОД ЗА ИЗДЕЛИЯМИ С АККУМУЛЯТОРНЫМ ПИТАНИЕМ

- Прежде чем устанавливать аккумулятор, проверьте, чтобы выключатель стоял в положении выкл или был заблокирован. Установка аккумулятора на включенный инструмент ведет к несчастным случаям.
- Зарядку выполняйте только с использованием

зарядного устройства, указанного изготовителем. Зарядное устройство, подходящее к одному типу аккумуляторных батарей, может создать опасность возгорания при использовании с аккумуляторными батареями другого типа.

- Используйте изделия с аккумуляторным питанием только со специально предназначенными для них аккумуляторными батареями. Использование аккумуляторных батарей другого типа может привести к телесным повреждениям или возгоранию.
- Если аккумуляторная батарея не используется, храните ее отдельно от других металлических предметов, например канцелярских скрепок, монет, гвоздей, винтов и других мелких металлических предметов, которые могут привести к замыканию контактов батареи. Замыкание контактов батареи может вызвать ожоги или привести к возгоранию.
- При ненормальных условиях из батареи может вытечь жидкость, избегайте контакта с ней. Если этого избежать не удалось, смойте жидкость водой. Если жидкость попала в глаза, после их промывания обратитесь за медицинской помощью. Жидкость, вытекающая из батареи, может вызвать раздражение или ожог.

ОБСЛУЖИВАНИЕ

- **Обслуживание и ремонт электроинструмента производите только в авторизованных фирмой-производителем сервисных центрах.** Ремонт и обслуживание электроинструмента в посторонних организациях, а так же внесение конструктивных изменений приведет к отказу от гарантийных обязательств.

Обслуживание требует чрезвычайной осторожности и знания и должно быть выполнено только квалифицированным техником обслуживания. Для обслуживания мы предлагаем, чтобы вы возвратили изделие вашему самому близкому уполномоченному центру обслуживания ремонта. При обслуживании, использование только идентичные сменные части.

ОСОБЫЕ УКАЗАНИЯ ПО ТЕХНИКЕ БЕЗОПАСНОСТИ ДЛЯ ЦЕПНОЙ ПИЛЫ

- **Держите электроинструмент только за изолированные поверхности, так как цепная пила может задеть скрытую проводку.** В результате контакта пильной цепи с проводом, находящимся под напряжением, металлические части инструмента также могут оказаться под напряжением, что может привести к поражению работающего электрическим током.

Русский (Перевод оригинальных инструкций)

- При работе цепной пилы пользователь должен находиться на безопасном расстоянии от цепи пилы. Перед запуском цепной пилы убедитесь, что цепь пилы ни с чем не соприкасается. При работе с цепной пилой из-за невнимательности работающего цепь может захватить одежду или зацепить какую-либо часть тела.
- Всегда держите цепную пилу правой рукой за заднюю ручку, а левой – за переднюю. Никогда не держите цепную пилу наоборот (левой рукой за заднюю ручку, а правой – за переднюю), так как это повышает опасность травмирования.
- Носите защитные очки и средства защиты органов слуха. Рекомендуется дополнительно использовать снаряжение для защиты головы, рук, ног и ступней. Наличие соответствующей защитной одежды снизит опасность получения травмы от разлетающихся частиц или непреднамеренного соприкосновения с цепью пилы.
- Запрещается работать с цепной пилой, находясь на дереве. Работа с цепной пилой, находясь на дереве, может привести к получению травмы.
- Всегда используйте прочную опору, работайте с цепной пилой только находясь на закрепленной, надежной и ровной поверхности. Скользкие или неустойчивые поверхности, например, лестницы, могут привести к потере равновесия или к потере управления цепной пилой.
- При обрезке согнутой и напряженной ветки будьте готовы к тому, что она отскочит назад. Когда согнутая ветка будет распилена, она может разогнуться и ударить пользователя и (или) отбросить цепную пилу, вызвать потерю ее управляемости.
- Будьте чрезвычайно внимательны при пилении кустарника и молодых деревьев. Гибкая древесина может заклинить цепь пилы и затем ударить пользователя или привести к потере равновесия.
- Переносите цепную пилу за переднюю рукоятку в выключенном состоянии, держа подальше от себя. При транспортировке или хранении цепной пилы всегда устанавливайте крышку пильной шины. Обращение с цепной пилой надлежащим образом снизит вероятность случайного соприкосновения с движущейся цепью пилы.
- Следуйте указаниям по смазке, натяжению цепи и замене принадлежностей. Неверно натянутая или неправильно смазанная цепь может порваться или увеличить вероятность отскока пилы.
- Следите, чтобы рукоятки были сухими, чистыми, на них не было масла и смазки. Рукоятки, испачканные в смазке или замасленные,

станут скользкими, что может привести к потере управления.

- Цепная пила предназначена только для пиления древесины. Запрещается использовать цепную пилу не по назначению. Например, запрещается использовать цепную пилу для пиления пластмасс, каменной кладки или не деревянных строительных материалов. Использование цепной пилы не по назначению может привести к возникновению опасной ситуации.

ПРИЧИНЫ ОТСКОКА И ДЕЙСТВИЯ ОПЕРАТОРА ПО ЕГО ПРЕДОТВРАЩЕНИЮ

Отскок может возникнуть, когда режущая кромка или конец пильной шины прикоснется к материалу или когда при пилении древесина сжимается и защемляет цепную пилу.

Соприкосновение кончика в некоторых случаях может вызвать внезапное отбрасывание в направлении, обратном ходу пилы, откинув пильную шину вверх и назад, в направлении оператора.

Заклинивание цепи пилы вдоль верхней части пильной шины может внезапно отбросить пильную шину в обратном направлении, на оператора.

Любое из этих действий пилы может привести к потере управления, что может стать причиной серьезной травмы. Не полагайтесь только на предохранительные устройства, встроенные в пилу. При работе с цепной пилой работающий должен принять определенные меры для того, чтобы процесс пиления не привел к несчастному случаю или травме.

Отбрасывание пилы (отскок) является результатом неправильного использования пилы и (или) нарушений правил или условий ее эксплуатации. Этого следует избегать, соблюдая следующие меры предосторожности:

- Держите пилу крепко, двумя руками, обхватив ручки пилы всеми пальцами руки, расположите часть тела и руку так, чтобы противодействовать усилию отбрасывания пилы. Работающий может предотвратить отскок, приняв соответствующие меры. Следите за тем, чтобы пила не вырвалась из рук. См. рис. 11.
- Не прикладывайте чрезмерных усилий и не выполняйте пиление на уровне выше плеч. Это поможет предотвратить непреднамеренное соприкосновение с концом пилы и позволит лучше управлять цепной пилой в непредвиденных ситуациях.
- Используйте при замене только указанные

Русский (Перевод оригинальных инструкций)

производителем шины и цепи. Неправильно выбранные для замены шины и цепи могут стать причиной обрыва цепи и (или) отскока.

- **Выполняйте указания производителя по заточке и техническому обслуживанию цепной пилы.** Уменьшение высоты просвета между режущими кромками пильной цепи может привести к увеличению отбрасывания пилы.

ДОПОЛНИТЕЛЬНЫЕ ПРЕДУПРЕЖДЕНИЯ

- Считается, что вибрация ручного инструмента может привести к проявлению у отдельных лиц так называемой болезни Рейно (Raynaud's Syndrome). Симптомы могут включать покалывание, онемение и побеление пальцев (как при переохлаждении). Наследственные факторы, переохлаждение и повышенная влажность, диета, курение и неверные приемы работы могут способствовать развитию данных симптомов. Существует ряд мер, которые можно предпринять для снижения воздействия вибрации:
 - Одевайтесь теплее в холодную погоду. При работе с устройством пользуйтесь перчатками, чтобы руки и запястья были в тепле. Считается, что холодная погода является основным фактором, способствующим возникновению болезни Рейно (Raynaud's Syndrome).
 - После каждого этапа работы выполните упражнения для усиления кровообращения.
 - Чаще делайте перерывы в работе. Сократите длительность ежедневного пребывания на открытом воздухе.

При появлении каких-либо из указанных симптомов сразу же прекратите работу и обратитесь по их поводу к врачу.

- Рекомендуемая режущая способность данной цепной пилы составляет 153 мм (6 дюймов) и меньше, что должно способствовать продлению срока службы инструмента и обеспечению безопасной работы. Бревна большего диаметра могут привести к чрезмерному износу вашего инструмента. Бревна с максимальным диаметром 229 мм (9 дюймов) могут распиливаться, но только в редких случаях и с соблюдением осторожности.
- Встроенный отбойник с шипами облегчает распиловку. Если при распиловке бревно придерживать, обеспечивается более устойчивая точка поворота.
- Любая цепная пила представляет смертельную опасность при ненадлежащем использовании. Настоятельно рекомендуется пройти профессиональную подготовку по безопасному использованию данного инструмента.











ХРАНИТЕ НАСТОЯЩИЕ ИНСТРУКЦИИ ПО ТЕХНИКЕ

БЕЗОПАСНОСТИ. РЕГУЛЯРНО ПЕРЕЧИТЫВАЙТЕ ИХ И ИНФОРМИРУЙТЕ ДРУГИХ ПОЛЬЗОВАТЕЛЕЙ. ОДАЛЖИВАЯ ИНСТРУМЕНТ, ПРИКЛАДЫВАЙТЕ К НЕМУ НАСТОЯЩЕЕ РУКОВОДСТВО ПО ЭКСПЛУАТАЦИИ.



Русский (Перевод оригинальных инструкций)

ОБОЗНАЧЕНИЯ

На данном инструменте могут присутствовать некоторые из следующих обозначений. Для безопасной работы с устройством изучите их и запомните, что они означают.

ОБОЗНАЧЕНИЕ	ОБОЗНАЧЕНИЕ / ОБЪЯСНЕНИЕ
V	Напряжение
W	Ватты - Мощность
— — —	Постоянный ток - Тип или характеристики тока
	ОПАСНОСТЬ! Остерегайтесь отдачи.
	Предупреждения, влияющие на безопасность работающего.
	Чтобы уменьшать риск ущерба, пользователь должен читать и понимать руководство оператора, перед использованием этого изделия.
	При работе пользуйтесь защитными очками и средствами защиты слуха.
	Не подвергать воздействию дождя, не использовать в местах с повышенной влажностью.
	Гарантируемый уровень звуковой мощности составляет 106дВ.
	Держите пилу обеими руками
	Опасайтесь отскока назад
	Конструкция с двойной изоляцией
	Избегайте бар нос контакт.

Следующие предупреждающие знаки и словесные выражения предназначены для обозначения уровней опасности, возникающих при работе с данным устройством.

ЗНАК	ВЫРАЖЕНИЕ	ЗНАЧЕНИЕ
	СМЕРТЕЛЬНО ОПАСНО!	Указывает на безусловно опасную ситуацию, которая, в случае возникновения, повлечет за собой серьезную травму или смертельный исход.
	ОПАСНО!	Указывает на потенциально опасную ситуацию, возникновение которой может повлечь за собой серьезную травму или смертельный исход.
	ОСТОРОЖНО!	Указывает на потенциально опасную ситуацию, возникновение которой может повлечь за собой травму малой или средней тяжести.
	ВНИМАНИЕ!	Употребляется без предупреждающего знака. Указывает на ситуацию, которая может привести к повреждению имущества.

Русский (Перевод оригинальных инструкций)**ТЕХНИЧЕСКИЕ ХАРАКТЕРИСТИКИ ИЗДЕЛИЯ**

Номинальное напряжение	82V DC
Номинальная скорость без нагрузки	11.2 m/s
Длина пильной шины	45.8 cm
Останов цепи	< 2 s
Емкость масляного бака цепи	200 ml
Вес (с аккумуляторной батареей)	6.44 kg
Уровень звукового давления испускаемого шума, LpA (EN ISO11201, 2006/42/EC)	91.9 dB(A)
Разброс, KpA	3 dB(A)
Уровень звуковой мощности LWA (EN 3744, 2006/42/EC)	104.1dB(A)
Гарантируемый предельный уровень звуковой мощности, LWA(G) (EN 3744, 2000/14/EC)	106 dB(A)
Суммарное значение вибраций, ah (без нагрузки)	3.43m/s ²
Разброс, K	1.5m/s ²
Батарея	2914907
Зарядное устройство	2914707

Примечания к техническим характеристикам

- Указанное значение вибраций было измерено стандартным методом и может использоваться для сравнения одного инструмента с другим.
- Указанное значение вибраций может использоваться для предварительной оценки неблагоприятного воздействия.

⚠ ПРЕДУПРЕЖДЕНИЕ

Реальные значения вибраций при эксплуатации инструмента могут отличаться от указанных выше и зависят от режима использования инструмента. Их требуется определить, чтобы принять меры предосторожности по защите работающего на основе оценки воздействия реальных условий эксплуатации (приняв во внимание все части рабочего цикла, т.е. все время: когда инструмент выключен и когда он работает на холостом ходу в дополнении к времени запуска).

СВЕДЕНИЯ О ЦЕПИ И ШИНЕ

2001607		
Изготовитель	цепная пила	Пильная шина
Oregon	91P062X	180SDEA041
Цепь компании Oregon должна подходить к шине Oregon		

ОПИСАНИЕ

1. Крышка пильной шины
2. Предохранитель передней рукоятки / цепной тормоз
3. Передняя ручка
4. Кнопка блокирования защиты
5. Курковый выключатель
6. Крышка масляного бака
7. Указатель уровня топлива
8. Отбойник с шипами
9. цепная пила
10. Пильная шина
11. Ключ
12. Задняя ручка
13. Винт регулятора натяжения цепи
14. Крышка звездочки
15. Затягивающие гайки крышки звездочки
16. Болт натяжения цепи
17. Звездочка
18. Кнопка фиксатора батареи
19. Масловыпускное отверстие

Русский (Перевод оригинальных инструкций)

20. Паз
21. Звенья привода цепи
22. Резец
23. Направление валки
24. Опасная зона
25. Путь отхода
26. Направление падения
27. Зарубка
28. Обратный пропил валки
29. Маятник
30. Обрезка ветвей
31. При обрезке оставьте ветви для поддержки ствола, чтобы он не касался земли.
32. Бревно поддерживается по всей длине
33. Выполняйте распиловку сверху (над опорой) во избежание касания земли
34. Бревно поддерживается с одной стороны.
35. Под опорой
36. Над опорой
37. Бревно поддерживается с обеих сторон.
38. Опора бревна
39. Встаньте на верхний склон, так как при распиловке бревно может покатиться.
40. Аккумулятор
41. Зарядное устройство
42. Шнур зарядного устройства
43. Выключатель Вкл./Выкл.

СБОРКА

Данная цепная пила требует сборки, но работающий должен знать, как собрать пильную шину и цепь пилы. Также перед каждой работой следует проверить натяжение цепи и добавить масла, как описано далее в этом руководстве.

Сборка пильной шины и цепи пилы

См. рис. 2-7.

Извлеките аккумуляторную батарею из устройства. Наденьте защитные перчатки.

- Отверните крышку звездочки ручкой затягивания (деталь 15) и снимите ее.
- Зубья цепи пилы должны быть направлены в направлении вращения цепи. Если они направлены в обратную сторону, переверните цепь.
- Установите звенья цепного привода в паз шины.
- Расположите цепь так, чтобы с обратной стороны шины была петля.
- Придерживая цепь в правильном положении на шине, наденьте цепь на звездочку и обеспечьте ее правильную установку. Отверстие для болта затягивания цепи (деталь 16) должно хорошо к нему подходить.
- Снимите крышку звездочки, поворотом ручки

натяжения цепи (деталь 13) по часовой стрелке до надлежащего натяжения цепи. Пильная шина должна подняться, снова проверьте натяжение цепи; не натягивайте цепь чрезмерно.

- После надлежащего натяжения цепи затяните ручку (деталь 15).

Примечание. Цепь пилы натянута надлежащим образом, если на середине длины ее можно поднять вверх на 3-4 мм. При запуске пилы с новой пильной цепью дайте ей поработать 2-3 минуты.

⚠ ПРЕДУПРЕЖДЕНИЕ

После пробного запуска проверьте натяжение цепи и, если нужно, подтяните цепь.

ЭКСПЛУАТАЦИЯ

Подробную информацию об их зарядке см. в руководстве пользователей для аккумуляторных батарей Greenworkstools и зарядных устройств. Используйте зарядное устройство, отвечающее стандарту EN 60335-2-29 для электрической подзарядки

ПРИМЕЧАНИЕ. Во избежание получения тяжелой травмы всегда извлекайте аккумуляторную батарею из устройства и не касайтесь кнопки блокировки при переносе или транспортировке инструмента.

ПЕРЕД КАЖДЫМ ИСПОЛЬЗОВАНИЕМ ПРОВЕРЯЙТЕ НАТЯЖЕНИЕ ЦЕПИ (рис. 7)

⚠ ПРЕДУПРЕЖДЕНИЕ

Всегда отключайте цепную пилу от источника сетевого питания перед проверкой натяжения цепи или при выполнении регулировок цепи. При соприкосновении с цепью, шиной или областями вокруг цепи используйте защитные перчатки.

- Вытащите цепь в середине на нижней стороне из шины. Зазор между режущим зубом цепи и шиной должен быть 3-4 мм.
- Если требуется отрегулировать натяжение цепи, см. раздел по регулировке натяжения цепи далее в этом руководстве.

УСТАНОВКА АККУМУЛЯТОРНОЙ БАТАРЕИ

См. рис. 2.

- Совместите батарею (деталь 40) с предназначенным для нее отсеком цепной пилы.
- Крепко держите цепную пилу (деталь 3). Вставьте батарею в предназначенный для нее отсек до тех пор, пока защелка не встанет на место.
- Как только батарея будет установлена, прозвучит щелчок.

Русский (Перевод оригинальных инструкций)**ИЗВЛЕЧЕНИЕ АККУМУЛЯТОРНОЙ БАТАРЕИ**

См. рис. 2.

- Нажмите кнопку фиксатора батареи (деталь 18) на цепной пиле. Это приведет к тому, что батарея будет слегка выступать из устройства.
- Крепко держите цепную пилу (деталь 3) и вытяните батарею (деталь 40) за ручку.

ПРОВЕРКА СМАЗКИ ЦЕПИ

См. рис. 1.

- Проверьте количество масла в цепной пиле, посмотрев на указатель уровня масла (12). Если уровень масла находится в нижней трети указателя уровня масла, следуйте указаниям раздела «ДОБАВЛЕНИЕ СМАЗКИ ДЛЯ ЦЕПИ И ШИНЫ», приведенного далее в этом руководстве.

⚠ ПРЕДУПРЕЖДЕНИЕ

Перед каждым использованием пилы проверяйте натяжение цепи.

⚠ ПРЕДУПРЕЖДЕНИЕ

Запрещается работать с цепной пилой без достаточного количества смазки цепи, так как это может повредить пилу и быть опасным. Перед каждым использованием проверяйте уровень смазки цепи.

⚠ ПРЕДУПРЕЖДЕНИЕ

Перед подключением к сети убедитесь, что напряжение и частота питания соответствуют техническим характеристикам пилы.

⚠ ПРЕДУПРЕЖДЕНИЕ

Перед началом работы проверьте кабель подключения к сетевой розетке и кабель-удлинитель на предмет наличия повреждений. Пользуйтесь только кабелями для подключения к сетевой розетке и кабелями-удлинителями, находящимися в технически исправном состоянии.

Для предотвращения отскока выполняйте следующие указания по соблюдению техники безопасности.

- Запрещается проводить пиление концом пильной шины. Будьте внимательны, когда продолжаете пиление там, где уже работали.
- Всегда начинайте пиление после полного запуска пилы.
- Убедитесь, что цепь пилы заточена надлежащим образом.
- Запрещается одновременно пилить больше, чем одно бревно. При обрезке веток будьте внимательны, не касайтесь других веток.
- При поперечном пилении обращайтесь особое внимание на стволы, находящиеся очень близко друг к другу. Разрешается использовать для распиловки козлы.

Как держать цепную пилу (рис. 8)

Всегда держите цепную пилу правой рукой за заднюю ручку, а левой рукой за переднюю ручку. Охватите обе ручки пальцами. Большой палец левой руки, удерживающей переднюю ручку, должен располагаться снизу.

Начало работы

- Перед началом работы установите в инструмент аккумуляторную батарею.
- Нажмите выключатель Вкл/Выкл (пункт 43), это задействует курок выключателя.
- Запустите станок: Нажмите кнопку разблокировки (пункт 4), и затем нажмите курок выключателя (пункт 5).

Завершение работы

Для останова цепной пилы отпустите курок выключателя (деталь 5).

ЭКСПЛУАТАЦИЯ ЦЕПНОГО ТОРМОЗА См. рисунок 22
Перед каждым использованием проверяйте исправное состояние цепного тормоза.

- Введите в контакт цепной тормоз поворотом левой руки вокруг передней ручки, таким образом, чтобы задняя часть руки толкала рычаг/рукооградитель в сторону тяги в то время как цепь быстро вращается. Всегда заботьтесь о безопасности рук на рукоятках пилы.
- Сбросьте цепной тормоз обратно в РАБОЧЕЕ положение, ухватившись за верхнюю часть рычага цепного тормоза/рукооградителя и потянув ее в сторону передней рукоятки.

⚠ ПРЕДУПРЕЖДЕНИЕ

Если цепной тормоз сразу не остановится или если он не перейдет в рабочее положение без помощи, перед использованием отвезите пилу на ремонт в авторизованный сервисный центр.

Работа с цепной пилой

Находитесь в устойчивом положении, держите цепную пилу крепко обеими руками при работе двигателя.

ОСНОВНЫЕ СПОСОБЫ ВАЛКИ ЛЕСА, ОБРЕЗКИ СУЧЬЕВ И ПОПЕРЕЧНОГО ПИЛЕНИЯ См. рис. 9.**Валка деревьев**

При одновременном выполнении работ по валке и распиловке двумя или более лицами, работы по валке должны быть отдалены от работ по распиловке на расстояние не меньшее, чем две высоты валимого дерева. Деревья не должны валиться таким образом, что они могли бы задеть кого-либо из людей, упасть на линию электропередачи или нанести какой-либо другой материальный ущерб. Если дерево соприкоснулось с линией электропередач, следует немедленно уведомить соответствующую энергетическую компанию.

Работающий с цепной пилой должен стоять выше дерева по склону, поскольку, не смотря на то, что дерево может быть повалено безопасным способом, после этого оно может скатиться или сползти вниз по склону.

Безопасное направление должно быть спланировано заранее и, если нужно, очищено перед началом пиления. Безопасные секторы находятся сзади и по бокам (относительно предполагаемого направления падения дерева).

FR EN DE ES IT PT NL SV DA NO FI HU CS **RU** RO PL SL HR ET LT LV SK BG

Русский (Перевод оригинальных инструкций)

Перед началом валки оцените естественный наклон дерева, расположение больших ветвей и направление ветра, чтобы выяснить, куда может упасть дерево.

Снимите с дерева грязь, камни, отслоившуюся кору, гвозди, стремена и проволоку.

Угловой вырез (пропилы в дереве для задания направления падения) (рис. 10)

Сделайте угловой пропил перпендикулярно направлению падения на 1/3 толщины дерева. Вначале сделайте нижний пропил выреза. Это поможет избежать заклинивания при создании второго пропила как цепи пилы, так и пильной шины.

Пиление со стороны, противоположной направлению валки (завершающее пиление в процессе валки дерева; выполняется со стороны, противоположной угловому вырезу) (рис. 10)

Выполняйте завершающее пиление со стороны, противоположной направлению валки, как минимум на 50 мм выше нижнего края углового выреза. Выполняйте завершающий пропил со стороны, противоположной направлению валки, параллельно нижнему краю углового выреза. Выполняйте завершающий пропил со стороны, противоположной направлению валки так, чтобы остался небольшой непропиленный участок. Этот остаток будет удерживать дерево от поворота и падения в неверном направлении. Не перепиливайте эту перемычку. Когда при валке завершающий пропил подходит близко к углу выреза, дерево начинает падать.

Если существует хотя бы единственный шанс, что дерево может упасть не в нужном направлении или качнется обратно и зажмет цепь пилы, остановите пиление и не доводите до конца завершающий пропил; возьмите деревянный, пластиковый или алюминиевый клин, вбейте клин в пропил, чтобы раздвинуть его и повалить дерево в заданном направлении падения. Когда дерево начнет падать, выньте цепную пилу из пропила, остановите двигатель, опустите цепную пилу вниз, затем отступите в запланированном направлении. Будьте готовы к падению верхних веток, смотрите под ноги.

Сучкование дерева (рис. 11)

Сучкование – это удаление ветвей с поваленного дерева.

При сучковании оставьте большие нижние ветки, на которых дерево лежит на земле. Обрезайте небольшие сучья одним проходом пилы.

Согнутые и напряженные ветки должны обрезаться снизу вверх, чтобы не допустить заклинивания цепной пилы.

Распиловка бревна (рис. 12-15)

Распиловка – это разделение очищенного от веток дерева (бревна) на части по длине. Важно обеспечить под ногами твердую опору и распределить вес на обе ноги. Там, где это возможно, бревно должно быть поднято и подперто ветками, чурками или подпорками.

Для облегчения распиловки выполняйте следующие простые рекомендации.

- Если бревно имеет опору по всей длине, выполняйте пиление сверху.
- Если бревно лежит на опоре только с одного конца, а другим опирается на землю, пропилите 1/3 толщины снизу. Затем выполните окончательное пиление сверху, сделав пропил навстречу первому.
- Если у бревна есть опоры с обоих концов, пропилите 1/3 толщины сверху. Затем пропилите снизу оставшиеся 2/3 толщины бревна навстречу первому пропилу.
- При распиловке, выполняемой на склоне, всегда стойте выше бревна по склону. Если бревно пропиливается насквозь, для сохранения полного контроля над пилением уменьшите давление на пилу, когда пилить останется немного, однако не ослабляйте хватку, держитесь крепко за ручки пилы.

Следите за тем, чтобы пильная цепь не задела землю. После выполнения пиления подождите, пока цепь пилы не остановится, прежде чем переносить цепную пилу. При движении от дерева к дереву всегда останавливайте двигатель.

ТЕХНИЧЕСКОЕ ОБСЛУЖИВАНИЕ

▲ ПРЕДУПРЕЖДЕНИЕ

Перед проверкой натяжения цепи или ее регулированием всегда извлекайте аккумуляторную батарею из инструмента. Надевайте защитные перчатки при обращении с цепью, пильной шиной и работе в зоне размещения цепи.

РЕГУЛИРОВКА НАТЯЖЕНИЯ ЦЕПИ (См. рис. 2 и 7)

- Ослабьте затягивающие гайки крышки пилы (деталь 15) с помощью входящего в комплект поставки ключа. Для регулировки натяжения цепи не обязательно полностью выкручивать затягивающие гайки крышки пилы.
- Поворачивайте винт регулировки натяжного устройства цепи (деталь 13) по часовой стрелке, чтобы увеличить натяжение цепи, и поворачивайте его против часовой стрелки, чтобы уменьшить натяжение цепи.
- Отрегулировав натяжение цепи до требуемого уровня, закрутите затягивающие гайки крышки пилы (деталь 15).



Русский (Перевод оригинальных инструкций)

ЗАМЕНА ШИНЫ И ЦЕПИ (См. рис. 3-7)

- Снимите батарею с цепной пилы.
- Снимите входящий в комплект поставки ключ (деталь 11) с задней ручки (деталь 12).
- Выкрутите ключом две затягивающие гайки крышки пилы (деталь 15) против часовой стрелки.
- Снимите крышку пилы (деталь 14) с посадочной поверхности.
- Теперь шину и цепь можно снять с корпуса пилы, вытягивая из корпуса и предварительно сняв цепь со звездочки.
- Снимите старую цепь с шины.
- Выложите новую пильную цепь кольцом и выровняйте все изгибы. Режущая часть должна быть обращена в направлении вращения цепи. В противном случае переверните цепь.
- Вставьте звенья цепного привода в паз шины.
- Расположите цепь таким образом, чтобы с задней части шины образовалась петля.
- Не снимая цепи с шины, наденьте петлю на звездочку. Подгоните шину под посадочную поверхность таким образом, чтобы фиксаторы шины попали в длинный паз. Убедитесь, что цепь надета на звездочку.
- Замените крышку цепи.
- Чтобы устранить провисание цепи, вращайте по часовой стрелке винт регулировки натяжного устройства цепи (деталь 13) до тех пор, пока она плотно не ляжет в шину, а звенья привода – в паз шины (деталь 20).
- Чтобы проверить провисание цепи, поднимите кончик пильной шины вверх.
- Опустите кончик пильной шины и поверните на пол-оборота по часовой стрелке винт регулировки натяжного устройства цепи. Повторите процедуру до полного устранения провисания цепи.
- Удерживая пильную шину, закрутите ключом затягивающие гайки крышки пилы. Цепь считается правильно натянутой, если в нижней части пильной шины нет провисания, цепь плотно лежит в шине, при этом ее можно прокрутить рукой, не прикладывая излишних усилий.

ДОБАВЛЕНИЕ СМАЗКИ ДЛЯ ЦЕПИ И ШИНЫ

- Выверните и снимите колпачок (6) с масляного бака.
- Залейте масло в резервуар для масла и проверьте указатель масла (деталь 7). При заливке масла не допускайте попадания в масляный резервуар грязи.
- Установите масляный колпачок обратно и затяните его.
- Одной полной заправки масляного бака достаточно, чтобы пила работала 20 – 40 мин.

ТРАНСПОРТИРОВКА ЦЕПНОЙ ПИЛЫ

Перед транспортировкой цепной пилы всегда извлекайте штепсель из электрической розетки, наденьте крышку цепи на шину и цепь. Если цепной пилой будет выполняться несколько операций пиления, пилу следует выключать между операциями.

КРЫШКА ПИЛЬНОЙ ШИНЫ (рис. 1)

Крышка пильной шины должна быть установлена на цепь и шину по завершении работ, а также при транспортировке устройства.

ЗАТОЧКА ЦЕПИ ПИЛЫ

См. рис. 16 - 21.

В случае затрудненного проникновения цепи в

древесину, следует выполнить заточку следующим образом.

- Цепь должна находиться под натяжением.
- Закрепите шину в тиски так, чтобы цепь могла скользить.
- Закрепите напильник в держатель и расположите его на резце под углом 35°.
- Следует использовать только прямой ход напильника, пока не уберутся все изношенные части режущей кромки.
- Сосчитайте число движений напильником для резца. Это число станет эталонным. Для обработки всех остальных резцов используйте столько же движений.
- Если указатель уровня масла выходит за пределы шаблона после нескольких раз добавления, сделайте метку уровня. Используйте плоский напильник.
- По завершении закруглите ограничитель глубины зарезания.

ПРИМЕЧАНИЕ. Рекомендуется выполнять углубление или ответственную заточку при помощи представителя сервисной службы, имеющего электрический точильный аппарат.

ОБСЛУЖИВАНИЕ ПИЛЬНОЙ ШИНЫ

- После окончания работ очистите пазы и масляные каналы чистящим крючком.
- Периодически обтачивайте бока полос плоским напильником.
- Если указанные действия не выполнялись при длительной эксплуатации пилы, тонкие кромки могут сломаться и повредить шину.
- Если одна полоса выше другой, необходимо их выровнять плоским напильником и затем отполировать их напильником или мелкозернистой наждачной бумагой.

⚠ ПРЕДУПРЕЖДЕНИЕ

Использование других запчастей может представлять опасность или повредить изделия. Использование других запчастей может представлять опасность или повредить изделия.

⚠ ПРЕДУПРЕЖДЕНИЕ

Во избежание получения тяжелой травмы всегда извлекайте аккумуляторную батарею из инструмента при его очистке или проведении технического обслуживания.

ОБЩЕЕ ТЕХНИЧЕСКОЕ ОБСЛУЖИВАНИЕ

Перед каждым использованием проверьте инструмент на отсутствие повреждений, недостающих или ослабших деталей (винты, гайки, болты, крышки и

Русский (Перевод оригинальных инструкций)

т.п. Надежно затяните все крепления и крышки и не пользуйтесь инструментом до замены всех утерянных или поврежденных деталей. За консультацией обращайтесь в службу работы с клиентами компании Greenworkstools.

При очистке пластмассовых деталей не допускается использовать растворители. Многие пластмассы под воздействием различных бытовых растворителей разрушаются и в результате их использования могут потерять свои рабочие свойства. Для очистки от грязи, пыли, масла, смазки и т.п. используйте протирочную тряпку.

⚠ ПРЕДУПРЕЖДЕНИЕ

Не допускайте взаимодействия тормозных жидкостей, бензина, нефтепродуктов, пропиточных масел и т.п. с пластмассовыми деталями. Химикаты могут повредить, ослабить или разрушить пластмассу, что может привести к тяжким телесным повреждениям.

Для ремонта и замены допускается использовать только детали, указанные в списке деталей. Все другие детали следует заменять в уполномоченном сервисном центре.

ХРАНИЕНИЕ

ХРАНИЕНИЕ УСТРОЙСТВА

- Перед хранением извлеките из устройства аккумуляторную батарею.
- Очистите устройство от всех посторонних материалов.
- Храните устройство в месте, недоступном для детей.
- Оберегайте от веществ, вызывающих коррозию, например, садовых удобрений или соли для удаления льда.

- Заряжайте и храните аккумулятор в прохладном месте. Воздействие температур, отличающихся от комнатной, уменьшает срок службы аккумуляторной батареи.
- Не храните аккумуляторные батареи в разряженном состоянии. Храните батарею с зарядом 30%-50% от номинального.
- Храните аккумуляторную батарею в сухом месте при температуре не выше 27 °С.
- Все аккумуляторные батареи постепенно саморазряжаются. Чем выше окружающая температура, тем быстрее разряжается батарея. Если инструмент долгое время хранится без использования, подзаряжайте аккумуляторную батарею через каждые 1-2 месяца. Это продлит срок службы аккумуляторной батареи.

УТИЛИЗАЦИЯ

Электрические инструменты и принадлежности содержат большое количество ценных материалов и пластмасс, которые могут быть переработаны. Некондиционные электрические изделия не должны утилизироваться вместе с бытовым мусором. Выполните утилизацию в соответствии с имеющимися возможностями. Указания по переработке можно получить в местных органах власти или в розничной сети.

В аккумуляторных батареях содержится опасное для человека и окружающей среды вещество. Батарею следует утилизировать отдельно от других отходов на предприятии, обрабатывающем литий-ионные аккумуляторные батареи.

Ионно-литиевая батарея. Данный продукт помечен символом, указывающим на отдельный отбор всех батарейных блоков и аккумуляторных батарей. Он подлежит последующей утилизации или рециклированию для сокращения опасного воздействия на окружающую среду. Батареи могут представлять опасность для окружающей среды и для здоровья человека.



TROUBLESHOOTING

ПРОБЛЕМЫ	ВОЗМОЖНАЯ ПРИЧИНА	РЕШЕНИЕ
Шина и цепь, функционируют горячие и дымят.	Проверьте натяжку цепи на перетянутое состояние. Пустой бассейн смазки шины.	Натяжение цепи. Обратитесь к Натяжка Цепи, ранее в этом Руководстве. Проверьте бассейн смазки шины.
Двигатель работает, но цепь не вращается.	Цепь слишком натянута. Проверьте шину и сборку цепи Проверьте шину и цепь на повреждения.	Цепь задержана. Обратитесь к Натяжка Цепи ,ранее в этом Руководстве. Обратитесь к Замене Шины и Цепи, ранее в этом Руководстве. смотреть шину и цепь



Зáruční podmínky nástrojů Greenworks pro hobby zařízení



Гарантийные обязательства компании Greenworks Tools в отношении агрегатов для дома и строительства

DOBA ZÁRUKY

Všechna nová zařízení Greenworks Tools jsou dodávána s 2letou zárukou na díly a provoz od původního data zakoupení. Záruka 30 dnů je poskytována na zařízení používané profesionálně, protože nástroje Greenworks Tools jsou navrženy především k používání hobby spotřebiteli.

Tato záruka je nepřeveditelná.

OMEZENÍ

Tato záruka se vztahuje pouze na vadné díly nebo komponenty a netýká se oprav, které byly způsobeny:

1. Běžným opotřebením a nošením;
2. Rutinním seřizením a nastavením;
3. Škodami způsobenými nesprávnou manipulací, hrubým zacházením, nevhodným používáním nebo zanedbáním;
4. Přehřátím kvůli nedostatku údržby;
5. Poškozením z důvodu údržby, uvolněním upevňovacích prvků nebo rozpojením způsobeným nedostatečnou údržbou;
6. Poškozením způsobeným čištěním vodou;
7. Servisními pracemi nebo opravami zařízení neautorizovanými servisními středisky Greenworks Tools;
8. Nesprávným sestavením nebo nastavením zařízení;
9. Poškozením způsobeným nesprávným používáním zařízení;
10. Poškozením způsobeným nesprávnou přípravou na zimu (tlakové myčky).
11. Na položky, které jsou považovány za spotřební díly, se normálně nevztahuje záruka, včetně, ale nikoli výhradně na:
 - Baterie
 - Elektrické kabely
 - Čepele a sestavy čepele
 - Pásy
 - Filtry
 - Sklíčidla a držáky nástrojů

12. Některé produkty mohou obsahovat součásti, jako jsou motory, převodovky od alternativního výrobce. Na tyto položky se budou vztahovat záruční podmínky příslušného výrobce vyjma těch případů, kde společnost Greenworks Tools Europe GmbH souhlasí s tím, že se zaručí za veškeré nároky mimo záruku uvedeného výrobce.

13. Tyto záruční podmínky se vztahují na použité zboží.

14. Záruka se nevztahuje na montáž náhradních dílů, výměnu nebo zvláštní komponenty, které nejsou dodávány nebo schváleny společností Greenworks Tools Europe GmbH.

Záruka

Nárokování záruky na výrobek v rámci těchto podmínek vyžaduje doklad od zakoupení. Výpis z kreditní karty se nepovažuje za dostatečný důkaz o zakoupení. Pokud nastane událost spojená s nárokováním záruky, v první řadě musí spotřebitel produkt vrátit do původního místa nákupu s dokladem o zakoupení. Zařízení bude zasláno do našeho centrálního servisního podniku, kde bude provedena jeho kontrola. Je-li zařízení vadné, bude bezplatně opraveno a zasláno zpět na adresu spotřebitele. Zařízení, jejichž maloobchodní cena byla menší nebo rovna 100 EUR včetně DPH, budou obvykle vyměněna.

Jestliže centrální servisní podnik zjistí, že stroj není vadný, pak bude spotřebitel na tuto skutečnost upozorněn a bude muset zaplatit za náklady na opravu.

Tyto záruční podmínky se mohou čas od času změnit, aby vyhovovaly potřebám nových výrobků. Kopie nejnovějších záručních podmínek bude k dispozici na webu www.greenworkstools.eu.

СРОК ГАРАНТИИ

Все новые агрегаты поставляются, в случае домашнего использования, с 2-летней гарантией от первоначальной даты покупки на запчасти и работу по ремонту, и 1 год на аккумуляторные батареи и, в случае коммерческого использования, с гарантией 90 дней от первоначальной даты покупки на запчасти и работу по ремонту.

На профессиональную технику 80Вольт и аккумуляторные ручные инструменты 24Вольт (отвертки, дрели, лобзики, циркулярная пила, гайковерты, фонарик, мульти-устройство) действует гарантия в 1 год. Эта гарантия не подлежит передаче.

ОГРАНИЧЕНИЯ

Настоящая гарантия распространяется только на дефектные части / компоненты и не охватывает ремонт, который потребовался как следствие:

1. Нормального износа.
2. Плановой настройки или регулировки.
3. Ущерб, причиненный в результате неправильного обращения / ненадлежащего использования или пренебрежения.
4. Перегрев из-за отсутствия технического обслуживания.
5. Повреждения, вызванные разбалтыванием / отсоединением фитингов / крепежных деталей, из-за отсутствия технического обслуживания.
6. Повреждения, вызванные очисткой при помощи воды.
7. Агрегаты, обслуживание или ремонт которых проводился не авторизованными сервисными центрами компании GREENWORKS.
8. Агрегаты, неправильно собранные или отрегулированные.
9. Повреждения, вызванные неправильным использованием агрегата.
10. Ущерб, причиненный в результате неправильной подготовки к эксплуатации в зимний период (мощные устройства высокого давления).
11. Позиции, рассматриваемые в качестве расходных деталей, и обычно не покрываемые гарантией, включая, но не ограничиваясь, следующим:
 - Электрические кабели
 - Ножи и режущие полотна
 - Ремни
 - Фильтры
 - Зажимные устройства и держатели инструментов
12. Пожароопасные товары не подпадают под данные гарантийные обязательства.
13. Установка запчастей, сменных деталей или дополнительных компонентов, которые не поставляются компанией Greenworks Tools Europe GmbH, или не утверждены этой компанией.

Гарантия

Чтобы подать заявку на гарантийное обслуживание какого-либо продукта в рамках данных гарантийных обязательств, требуется доказательство первоначальной покупки. Доказательство покупки включает в себя одно из:

- Квитанция розничного продавца
- Счет, подтверждающий покупку в Интернете
- Копия свидетельства о регистрации продукта

Продукт необходимо зарегистрировать на сайте:

www.greenworkstools.ru

Выписка по кредитной карте не считается достаточным доказательством покупки. В первую очередь, при возникновении гарантийного случая потребитель должен обратиться в авторизованный сервис, или к импортеру, указанных в инструкции, или на сайте www.Greenworkstools.eu с соответствующим доказательством покупки. Агрегат будет отправлен в наш центральный сервисный центр и там проведена проверка. Если будет установлено, что агрегат неисправен, то он будет бесплатно отремонтирован. Агрегаты, которые продаются в розницу менее чем за 7 000 рублей, включая налоги с продаж, как правило, подлежат замене. Если установлено, что агрегат не является не гарантийным случаем, то потребителю будет предложено оплатить ремонт.

Настоящие гарантийные обязательства подлежат периодическим изменениям, чтобы удовлетворить потребности новой продукции. Копия последней редакции гарантийных обязательств будет доступна на сайте www.greenworkstools.eu и на русскоязычной версии сайта www.greenworkstools.ru.

Адрес сервисной и гарантийной службы в России:

Горячая линия: +74997132292

Россия, Москва, 2-й Грайвороновский проезд 48

Техносервис

Проходная завода «Сатурн»

ИП Осипян

+74997132292