

# **HÜTER**

## **ПАСПОРТ**

### **Мойка**

### **высокого давления**

W105-QD

W-105GS

W105-P

W105-QC

W105-G

M135-PW

M165-PW

W105-AR

W135-AR

W165-AR

M135-HP

W165-QL

## **Содержание:**

1. Информация по технике безопасности и мерам предосторожности.....стр.4
2. Подключение..... стр.6
3. Подготовка к работе.....стр.8
4. Процесс работы, отключение и хранение.....стр.11
5. Основные технические характеристики.....стр.12
6. Устранение неполадок.....стр.13

Пожалуйста, внимательно прочтите и примите к сведению информацию из данного руководства, прежде чем начинать работу с устройством

К мойкам высокого давления Huter возможно подключение дополнительных аксессуаров Huter: улучшенный пеногенератор, пистолеты-распылители, щетки, шланги и другое. Полный перечень доступных аксессуаров Вы можете найти на сайте: [www.huter.su](http://www.huter.su).

### **АВТОМАТИЧЕСКОЕ ВКЛЮЧЕНИЕ/ВЫКЛЮЧЕНИЕ:**

Электродвигатель очистителя работает не постоянно. Он включен, только когда рукоятка пистолета-распылителя нажата. После процедуры запуска, описанной в данном руководстве, переведите устройство в режим включения (ON) и нажмите на рукоятку для активации устройства. См. дальнейшие указания в разделе «Процесс работы».

Источник электропитания должен устанавливаться профессиональным электриком.

Источник электропитания должен быть снабжен устройством защитного отключения на ток утечки выше 30 мА.

**ОСТОРОЖНО!** Работа устройства должна происходить при температуре не ниже 0°C.

**ОСТОРОЖНО!** Электродвигатель устройства не включен постоянно, а запускается лишь при нажатии рукоятки пистолета.

### **ТЕХНИКА БЕЗОПАСНОСТИ**

Информацию из данного руководства крайне важно прочесть и принять к сведению.

Информация предоставлена в целях обеспечения безопасности и предотвращения неполадок в работе оборудования. Для более успешного освоения информации обращайтесь внимание на следующие обозначения.

**ОПАСНО!** Означает крайне опасную ситуацию, которая, если ее не избежать, гарантированно приведет к смерти или серьезным повреждениям.

**ОСТОРОЖНО!** Означает потенциально опасную ситуацию, которая, если ее не избежать, может привести к смерти или серьезным повреждениям.

**ВНИМАНИЕ!** Означает потенциально опасную ситуацию, которая, если ее не избежать, может привести к легким или средней тяжести повреждениям.

**ВАЖНО!** Информация, требующая особого внимания.

### **ВАЖНЫЕ УКАЗАНИЯ ПО ТЕХНИКЕ БЕЗОПАСНОСТИ**

При использовании устройства необходимо всегда соблюдать основные меры предосторожности, в том числе следующие:

1. До работы с устройством прочтите все руководство по эксплуатации.
2. Для снижения риска повреждений при работе с устройством рядом с детьми, необходимо постоянное наблюдение.
3. Перед тем, как разбирать или ремонтировать устройство, ВСЕГДА отключайте его от электросети.
4. Соблюдайте все нормы безопасности, а также Закон об охране труда.
5. Не снимайте и не модифицируйте самостоятельно какие-либо элементы пистолета-распылителя или всего устройства.
6. Запомните, как быстро остановить устройство и сбросить давление. Тщательно изучите систему управления.
7. Будьте бдительны, следите за своими действиями.
8. Не работайте с устройством, если вы утомлены или находитесь в состоянии алкогольного или наркотического опьянения.
9. Обеспечьте отсутствие людей в рабочей области.

10. Не перенапрягайтесь и не стойте на неустойчивых поверхностях. Постоянно сохраняйте устойчивое положение и равновесие.

11. Соблюдайте указания по уходу из данного руководства.

**ОСТОРОЖНО!** Существует риск получения тяжелых травм. Не подходите близко к соплу пистолета-распылителя. Не направляйте потоки на людей. Устройство подлежит использованию только опытными операторами. Перед очисткой устройства всегда отключайте пистолет-распылитель.

- Не подходите близко к отверстию пистолета-распылителя. НИКОГДА не направляйте струю воды под высоким давлением на других людей, животных или самого себя.

- Во время работы или обслуживания всегда надевайте защитные очки или маску, а также защитный костюм.

- Во время работы устройства никогда не подносите руку или пальцы к распылителю.

- Не пытайтесь остановить или перекрыть утечки какой-либо частью тела.

- При остановке распылителя, даже на короткое время, всегда ставьте предохранительную защелку рычага в безопасное положение.

- Для обеспечения правильного использования моющих средств, всегда следуйте указаниям изготовителя. При использовании моющих средств, обеспечивайте защиту глаз, кожи и дыхательных путей.

### **ОБСЛУЖИВАНИЕ УСТРОЙСТВА С ДВОЙНОЙ ИЗОЛЯЦИЕЙ**

Такое устройство снабжено двумя системами изоляции вместо заземления. Изделие с двойной изоляцией не имеет элементов заземления, и добавляться к такому изделию они не должны. Работа с устройством с двойной изоляцией требует крайней осторожности и знаний о системе и подлежит выполнению только квалифицированным персоналом.

Запасные части для изделий с двойной изоляцией должны быть идентичны оригинальным. Продукт с двойной изоляцией маркируется словами «Двойная изоляция» ("Double Insulation" или "Double Insulated"). Продукт также может быть маркирован символом, изображенным на рис 1.



Рис. 1 - Маркировка «Двойная изоляция»

**ОСТОРОЖНО!** Не допускайте, чтобы давление превышало рабочее давление любых элементов закрытой системы (рукавов, крепежа и т.п.). Проверьте, чтобы все оборудование и фурнитура были приспособлены выдерживать максимальное рабочее давление в устройстве.

**ОСТОРОЖНО!** Взрывоопасно.

**НИКОГДА** не распыляйте легковоспламеняющиеся жидкости и не используйте устройство в средах, содержащих горючую пыль, жидкости или пары. Не работайте с устройством в закрытом помещении или вблизи взрывоопасных объектов

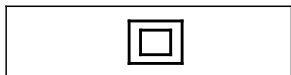
**ОСТОРОЖНО!** Не распылять на электроприборы и провода.

- НИКОГДА не отсоединяйте шланг от устройства, когда система находится под давлением. Чтобы сбросить давление, отключите электропитание и подачу воды, после чего 2-3 раза нажмите рукоятку пистолета-распылителя.

- Не держите рукоятку пистолета-распылителя в постоянно нажатом состоянии.

- Включайте устройство, только если все его компоненты правильно к нему подключены (рукоятка, пистолет-распылитель, пеногенератор для моющего средства и т.д.).

**ВНИМАНИЕ!** Для того чтобы избежать повреждения оборудования следуйте следующим рекомендациям:

- **ВСЕГДА** включайте подачу воды до включения всего устройства. Работа насоса без воды приводит к серьезным повреждениям.

- Не работайте с устройством, если входной фильтр для воды снят. Держите фильтр чистым от отходов и осадка.
- НИКОГДА не работайте с устройством, если какие-либо его части неисправны или отсутствуют. Регулярно проверяйте состояние оборудования и ремонтируйте или заменяйте изношенные или поврежденные части немедленно.
- Пользуйтесь только пистолетом-распылителем, входящим в комплект поставки.
- НИКОГДА не оставляйте работающий прибор без присмотра.
- НИКОГДА не пытайтесь изменить заданные настройки работы прибора. Изменение таких настроек может привести к повреждению устройства и отменить гарантию.
- При запуске и работе устройства всегда крепко держите шланг и пистолет-распылитель.
- НИКОГДА не допускайте работы устройства с не нажатым рычагом (в положении off) в течении более чем одной (1) минуты. В результате этого возможно повышение температуры, которое повредит насос.
- Устройство не предназначено для перекачивания горячей воды. НИКОГДА не подключайте его к источнику горячей воды, так как это значительно сократит срок службы насоса.
- НИКОГДА не храните устройство вне помещения или там, где возможно его замерзание, что ведет к серьезному повреждению устройства.
- Отпускайте рычаг при переходе с режима высокого давления на режим низкого. В противном случае возможны повреждения.

**ВНИМАНИЕ:** Держите шланг вдали от острых предметов. Разрыв шланга может привести к травме. Регулярно осматривайте шланг и при необходимости производите замену. Не пытайтесь починить поврежденный шланг.

### **ШНУРЫ-УДЛИНИТЕЛИ**

**ОПАСНО!** В качестве удлинителя можно пользоваться только заземленным трехпроводным шнуром в исправном состоянии.

Пользоваться удлинителем не рекомендуется. Используйте только те удлинители, которые предназначены для работы вне помещения. Они маркированы словами «Подходит для работы с устройствами вне помещения, в остальное время хранить в помещении». Используйте только те удлинители, чьи расчетные электрические характеристики равны или превышают характеристики устройства. Не пользуйтесь поврежденными удлинителями. Перед использованием проверьте удлинитель и замените его в случае повреждений. Не используйте удлинитель не по назначению. При отключении от сети, не дергайте за шнур. Держите шнур вдали от источников нагрева и острых предметов. Всегда отключайте удлинитель до отключения устройства от удлинителя.

**ОПАСНО!** Несоблюдение данных указаний может привести к серьезным травмам или к смерти.

**ОСТОРОЖНО!** Чтобы снизить риск поражения электротоком, держите все контакты сухими и вдали от земли. Не прикасайтесь к вилке мокрыми руками.

### **ПОДКЛЮЧЕНИЕ**

1. Присоедините шланг высокого давления к выходному устройству подачи воды.
2. Присоедините ручку распылителя к шлангу высокого давления.  
Для моделей M135-PW, M165-PW: присоедините сменное сопло к пистолету-распылителю.  
До начала работы с устройством проверьте, чтобы шланг высокого давления был полностью размотан. Во время работы устройства шланг ни в коем случае не должен перекручиваться.
3. Установите пеногенератор для моющего средства или любое другое оборудование, которое вам нужно использовать.
4. Подключите устройство к источнику воды и электропитания.

## УСТАНОВКА. ПОДКЛЮЧЕНИЕ ЭЛЕКТРОПИТАНИЯ И ВОДЫ

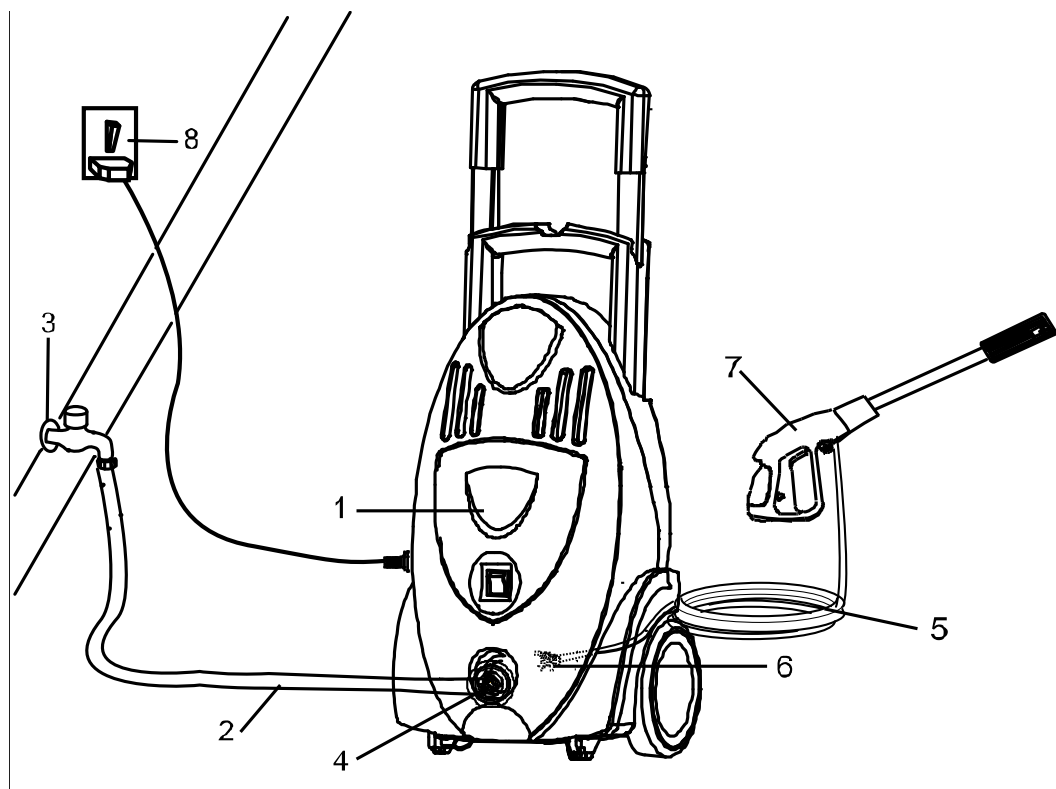

1. очиститель высокого давления
2. шланг для подачи воды
3. источник воды
4. входное отверстие для воды
5. шланг высокого давления
6. выходное отверстие для воды
7. пистолет-распылитель
8. источник электропитания

\*№ 2, 3, 8 не входят в состав устройства

\*\* Мойки серии: W105-AR, W135-AR, W165-AR оснащены интегрированным барабаном для шланга высокого давления.

## ПОДГОТОВКА К РАБОТЕ

### ЗАБОР ВОДЫ

Вода для очистителя может браться из емкости для воды или любого другого источника стоячей воды: дополнительные аксессуары позволяют обеспечивать отвод воды из садовых прудов и других источников. При отводе воды из емкости или другого источника стоячей воды необходимо использование фильтра для воды, так как в воде содержатся частички грязи. Для отсоса воды погрузите шланг в источник воды, например в бочку, и убедитесь до включения насоса, что шланг наполнен водой. При работе в таком состоянии очиститель не сможет добиться максимального давления, либо давление будет непостоянным.

### НАСТРОЙКА ВЕЕРНОГО МЕХАНИЗМА

Угол распыления из пистолета-распылителя можно регулировать на некоторых моделях путем поворачивания распылителя. Это позволяет изменить форму струи: от мощной без распыления, до веерного распыления под углом примерно  $60^\circ$  (См. Рис.2). На моделях M135-PW, M165-PW угол распыления изменяется сменой сопла ( $0^\circ$  или  $25^\circ$ ).



Рис. 2 - Регулировка распылителя для выбора типа распыления (не применимо для некоторых типов распылителей)

Узкая струя (или сменное сопло  $0^\circ$  для моделей M135-PW, M165-PW) воздействует на рабочую поверхность и обеспечивает максимально глубокую очистку определенной области. Однако такая узкая мощная струя должна использоваться с осторожностью, так как некоторые поверхности она может повредить.

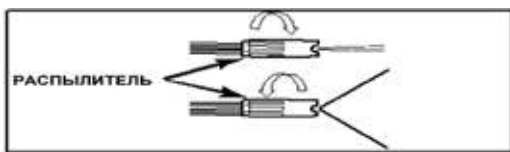

Рис. 3 - Узкая струя высокого давления

Широкая струя (или сменное сопло  $25^\circ$  для моделей M135-PW, M165-PW) распределяет воздействие воды на более широкую область, что обеспечивает отличную чистку с меньшим риском повреждения поверхности. С помощью широкой струи можно быстрее очистить значительные площади.

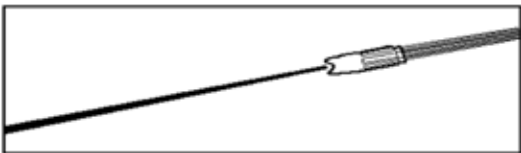

Рис. 4 - Широкая струя

### ПРОЧИСТКА РАСПЫЛИТЕЛЯ

Засоренный или частично засоренный распылитель может вызвать значительное снижение напора воды и привести к пульсации устройства во время распыления. Чтобы прочистить распылитель, выполните следующие действия:

- Выключите устройство и отключите его от сети.
- Отключите подачу воды. Сбросьте давление в шланге, 2-3 раза нажав рычаг.

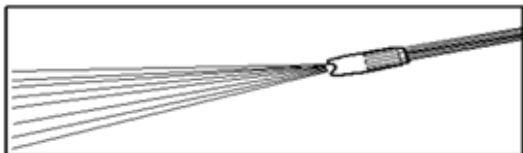
- Отделите шланг от распылителя.
- Переведите распылитель в режим узкой струи. Это позволит открыть лопасти распылителя.
- Введите имеющийся в комплекте очиститель или разогнутую скрепку в отверстие распылителя и подвигайте вперед-назад до удаления засора (см. рис. 5).



Рис. 5

- Удалите остатки засора путем обратного вливания воды через распылитель. Для этого совместите наконечник садового шланга (с включенной водой) с распылителем на 30-60 секунд.

### **УГОЛ К ОЧИЩАЕМОЙ ПОВЕРХНОСТИ**

При распылении воды на какую-либо поверхность максимальный эффект достигается, когда вода падает на поверхность «отвесно». Однако такой вид воздействия часто приводит к тому, что частицы грязи въедаются в поверхность, что в свою очередь препятствует желаемой очистке. Оптимальный угол распыления воды относительно поверхности составляет 45 градусов.

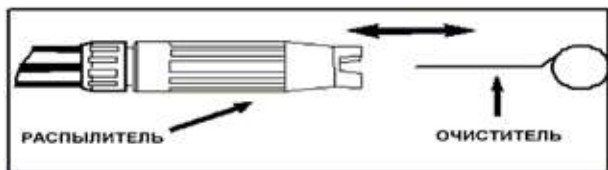

Рис. 6 - Оптимальный угол распыления воды относительно поверхности

Распыление воды на поверхность под таким углом. Обеспечивает наиболее благоприятное воздействие вместе с эффективным устранением грязи с поверхности.

### **РАССТОЯНИЕ ОТ ОЧИЩАЕМОЙ ПОВЕРХНОСТИ**

Еще один фактор, определяющий воздействие воды - расстояние от распылителя до очищаемой поверхности. Сила воздействия воды повышается, по мере приближения распылителя к поверхности.

### **КАК ИЗБЕЖАТЬ ПОВРЕЖДЕНИЯ ПОВЕРХНОСТЕЙ**

Повреждение очищаемых поверхностей возникает из-за того, что сила воздействия воды превышает сопротивляемость поверхности. Силу воздействия можно менять, меняя три вышеуказанных показателя. Никогда не используйте узкую мощную струю или турбораспылитель на поверхности, восприимчивой к повреждениям.

Избегайте распыления воды узкой струей или с использованием турбораспылителя на окна, так как можно разбиться стекло. Надежнее всего для избегания повреждения поверхностей следовать следующим указаниям:

1. Перед запуском устройства установите распылитель в режим веерной струи (или присоедините сменное сопло 25° для моделей M135-PW, M165-PW).
2. Расположите распылитель на расстоянии примерно 1-1,5 метра от поверхности и под углом 45 градусов к ней, после чего нажмите на рукоятку.
3. Меняйте угол расположения распылителя и расстояние между распылителем и поверхностью до достижения оптимального качества очистки без повреждения поверхности.



## **МОЮЩИЕ СРЕДСТВА**

Использование моющих средств может ощутимо сократить время очистки и способствовать устранению сильных загрязнений. Некоторые моющие средства разработаны специально для очистителей высокого давления и конкретных задач. Такие средства по плотности приблизительно равны воде. Использование более плотных моющих средств, таких, как хозяйственное мыло, приведет к засорению системы закачки средства и помешает нанесению моющего средства.

Для очистки поверхности нужно нанести на нее моющее средство и дать ему время растворить грязь и пыль. Эффективнее всего моющие средства действуют при нанесении их под низким давлением.

Сочетание химического воздействия и промывания под высоким давлением очень эффективно. На вертикальные поверхности моющее средство следует наносить, начиная снизу и продвигаясь вверх. Это предотвратит стекание моющего средства и образование затеков. Промывание под высоким давлением также следует вести снизу вверх. В случае особенно сильных загрязнений в дополнение к использованию моющих средств и высокому давлению, можно также пользоваться щеткой.

## ПРОЦЕСС РАБОТЫ

Нижеследующее описание процедуры очистки поможет вам организовать работу по очистке и гарантированно добиться самых выдающихся результатов в кратчайшие сроки. Помните об описанных выше приемах распыления и очистки.

### 1. Подготовка поверхности

До начала очистки под давлением важно подготовить поверхность, подлежащую очистке. Для этого уберите мебель и убедитесь, что все окна и двери плотно закрыты. Кроме того, нужно убедиться, что все деревья и растения рядом с зоной очистки укрыты защитными накидками. Благодаря этому на растения не попадет моющее средство.

### 2. Первоначальная очистка под давлением

Ополосните поверхность водой, чтобы смыть грязь или пыль, скопившуюся на ней. Это позволит моющему средству воздействовать на глубоко въевшуюся в поверхность грязь. Прежде чем включать пистолет-распылитель, настройте распылитель на веерное распыление и медленно переведите его в требуемый режим распыления (или присоедините сменное сопло 25° для моделей M135-PW, M165-PW). Это поможет вам не воздействовать на поверхность слишком сильной струей, что может привести к повреждениям.

### 3. Нанесение моющего средства

**ВАЖНО:** Используйте только моющие средства, созданные специально для очистки под давлением.

**ВАЖНО:** Перед использованием проверьте моющее средство на незаметной поверхности.



Рис. 7 - Нанесение моющего средства

## МОДЕЛИ С ПЕНОГЕНЕРАТОРОМ ДЛЯ МОЮЩЕГО СРЕДСТВА

Следуйте указаниям на заводской этикетке для достижения необходимой концентрации моющего средства в воде с помощью очистителя высокого давления, равной примерно 5% (1 к 19).

1. Развинтите верхнюю часть пеногенератора для моющего средства и наполните его моющим средством.
2. Закройте крышечку пеногенератора.
3. Снимите шланг.
4. Присоедините пеногенератор к распылителю (см. рис 8).



Рис.8 Присоединение пеногенератора к распылителю

К мойкам высокого давления Huter возможно подключение дополнительных аксессуаров Huter: улучшенный пеногенератор, пистолеты-распылители, щетки, шланги и другое. Полный перечень доступных аксессуаров Вы можете найти на сайте: [www.huter.su](http://www.huter.su). Возможность подключения дополнительных устройств к конкретной модели мойки уточняйте у продавца или производителя.

## ОСНОВНЫЕ ТЕХНИЧЕСКИЕ ХАРАКТЕРИСТИКИ

<b>ПОКАЗАТЕЛЬ</b>	<b>W105 W105-AR</b>	<b>M135-PW W135-AR M135-HP</b>	<b>M165-PW W165-AR W165-QL</b>
Рабочее / Максимальное давление	7МПа(70бар)/ 10.5МПа(105 бар)	9МПа(90бар)/ 13.5МПа(135 бар)	11МПа(110бар)/ 16.5МПа(165 бар)
Рабочий расход жидкости	342 л/ч	360 л/ч	375 л/ч
Максимальное давление поступающей воды	0,4 МПа ( 4 бар)	0,4 МПа ( 4 бар)	0,4 МПа ( 4 бар)
Мощность электродвигателя	1400 Вт	1650 Вт	1900 Вт
Напряжение источника электропитания	220V-240V ~50Гц	220V-240V ~50Гц	220V-240V ~50Гц
Максимальная температура воды	50 °С	50 °С	50 °С

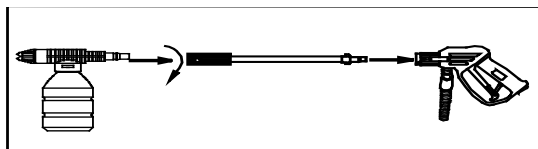
## УСТРАНЕНИЕ НЕПОЛАДОК:

Проблема	Возможные причины	Устранение
Очиститель не включается	1. Устройство находится под давлением	1. Нажмите рычаг распылителя
	2. Плохо вставлена вилка или неисправна розетка	2. Проверьте вилку и розетку
	3. Шнур-удлинитель слишком длинный или сечение шнура слишком мало	3. Не используйте данный удлинитель
	4. Напряжение сети слишком мало	4. Проверьте уровень напряжения сети
Насос не достигает необходимого давления	1. Закупорен входной фильтр для воды	1. Прочистите входной фильтр для воды
	2. Насос закачивает воздух из муфт шланга	2. Убедитесь, что муфты и стопорное кольцо правильно закреплены
	3. Распылитель износился или неправильного размера	3. Обратитесь к продавцу
	4. Регулятор давления засорен или изношен	4. Обратитесь к продавцу
	5. Клапаны засорены или изношены	5. Обратитесь к продавцу
Колебания давления	1. Насос закачивает воздух	1. Проверьте, плотно ли присоединены шланги
	2. Засоренный распылитель	2. Прочистите распылитель очистителем (см. стр.6)
	3. Клапаны грязные, изношены или заклинили	3. Обратитесь к продавцу
	4. Гидроизоляция изношена	4. Обратитесь к продавцу
Электродвигатель внезапно отключается	1. Удлинитель слишком длинный или сечение шнура слишком мало	1. Не используйте данный удлинитель
Не засасывается моющее средство (модели с присоединяемым пеногенератором)	Засоренное сопло пеногенератора	1. Промойте сопло теплой водой 2. Замените сопло
Устройство начинает дымиться	Перегрев, перегрузка или повреждение электродвигателя	Выключите устройство и обратитесь к продавцу



Значение изображения перечеркнутого мусорного бака:

Не выбрасывайте электроприборы вместе с несортированными бытовыми отходами, пользуйтесь отдельными коллекторами.

Информацию о доступных системах сбора таких отходов можно получить в органах местного управления.

Если электроприборы выбрасываются на свалку, опасные вещества могут просочиться в грунтовые воды и оказаться в составе пищевых продуктов, нанося вред вашему здоровью и благополучию.

При замене старых электроприборов на новые, в течение гарантийного срока продавец обязан забрать ваш старый электроприбор на переработку.

Данный прибор не предназначен для использования лицами (включая детей) с ограниченными физическими, психическими или умственными способностями либо недостаточным опытом и знаниями, если только это не происходит под наблюдением или руководством лица, ответственного за безопасность таких лиц. Устройство необходимо беречь от детей.

**Единая служба технической поддержки**

**E-mail:** [servis@huter.ru](mailto:servis@huter.ru)

**Web site:** <http://www.huter.ru>

Адрес вашего сервисного центра:

---

---

---

---

---

---

---

---

---

---

Представленная документация содержит минимально необходимые сведения для применения изделия. Предприятие-изготовитель вправе вносить в конструкцию усовершенствования, не изменяющие правила и условия эксплуатации, без отражения их в эксплуатационной документации. Дата производства указана в серийном номере устройства (первые четыре цифры после точки, в формате ггмм). Все замечания и вопросы по поводу информации, приведенной в документации, направлять по указанному адресу электронной почты.

## **ОРОГОЙ ПОКУПАТЕЛЬ!**

Мы выражаем Вам огромную признательность за Ваш выбор. Мы сделали все возможное, чтобы данное изделие удовлетворяло Вашим запросам, а качество соответствовало лучшим мировым образцам.

Компания производитель устанавливает официальный срок службы на мойку высокого давления 5 лет, при условии соблюдения правил эксплуатации.

Гарантийный срок эксплуатации мойки высокого давления "Huter" - 1 год. Моментом начала эксплуатации считается дата, указанная Организацией-продавцом в гарантийном талоне.

## **ГАРАНТИЙНЫЕ ОБЯЗАТЕЛЬСТВА**

- Изготовитель гарантирует работу мойки на протяжении одного года со дня продажи.
- Гарантийный ремонт не производится при нарушении требований, указанных в паспорте.
- Гарантийный ремонт не производится при нарушении гарантийной пломбы (наклейки).
- Гарантийный ремонт производится при наличии печати фирмы, даты продажи и подписи продавца.
- При отсутствии печати фирмы-продавца, даты продажи или подписи продавца гарантийный срок исчисляется с даты изготовления.

Данный документ не ограничивает определенные законом права потребителя, но дополняет и уточняет оговоренные законом обязательства, предполагающие соглашения сторон.