

Руководство по эксплуатации

Гарантийный талон

Мобильный кондиционер воздуха

Керівництво з експлуатації

Гарантійний талон

Мобільний кондиціонер повітря



ВРНС-08Н
ВРНС-11Н
ВРНС-13Н
ВРНС-15Н

Code-128

Перед началом эксплуатации прибора внимательно изучите данное руководство и храните его в доступном месте.
Перед початком експлуатації приладу уважно вивчіть цей посібник і зберігайте його в доступному місці.

Содержание

- 2 Используемые обозначения
- 3 Правила безопасности
- 3 Назначение
- 4 Устройство кондиционера
- 5 Технические характеристики
- 5 Управление кондиционером
- 7 Режимы работы и индикация дисплея
- 8 Рекомендации по выбору места установки
- 9 Устранение неисправностей
- 9 Уход и обслуживание
- 10 Транспортировка и хранение
- 10 Комплектация
- 10 Срок эксплуатации
- 10 Гарантия
- 10 Правила утилизации
- 10 Дата изготовления
- 10 Сертификация продукции
- 22 Гарантийный талон

Используемые обозначения



ВНИМАНИЕ!

Требования, несоблюдение которых может привести к тяжелой травме или серьезному повреждению оборудования.



ОСТОРОЖНО!

Требования, несоблюдение которых может привести к серьезной травме или летальному исходу.

ПРИМЕЧАНИЕ

1. Если поврежден кабель питания, он должен быть заменен производителем или авторизованной сервисной службой или другим квалифицированным специалистом во избежание серьезных травм.
2. Кондиционер должен быть установлен с соблюдением существующих местных норм и правил эксплуатации электрических сетей.
3. После установки кондиционера электрическая вилка должна находиться в доступном месте.

4. Неисправные батарейки пульта должны быть заменены.
5. Производитель оставляет за собой право без предварительного уведомления покупателя вносить изменения в конструкцию, комплектацию или технологию изготовления изделия с целью улучшения его свойств.
6. В тексте и цифровых обозначениях инструкции могут быть допущены опечатки.
7. Если после прочтения инструкции у Вас останутся вопросы по эксплуатации прибора, обратитесь к продавцу или в специализированный сервисный центр для получения разъяснений.
8. На изделии присутствует этикетка, на которой указаны технические характеристики и другая полезная информация о приборе.

Правила безопасности



ВНИМАНИЕ!

- Во избежание повреждений прибора и аннулирования Вашей гарантии категорически запрещается транспортировка прибора в горизонтальном либо наклонном положении, перед началом использования кондиционер должен находиться в вертикальном положении не менее 2 часов.
- Не подключайте кондиционер к неисправной розетке. Не пользуйтесь переходниками и удлинителями.
- Не устанавливайте кондиционер в следующих местах:
 - вблизи источников открытого пламени;
 - в местах, где возможно попадание брызг воды или масла на агрегат;
 - в местах воздействия прямых солнечных лучей;
 - вблизи ванных и душевых комнат и плавательных бассейнов;
 - в теплицах.
- Для обеспечения надежной работы компрессора не наклоняйте кондиционер.
- Прежде чем приступить к чистке кондиционера, извлеките вилку из розетки.
- Не ставьте нагревательные приборы рядом с розеткой.
- Во избежание перегрева не закрывайте работающий кондиционер.
- Не эксплуатируйте кондиционер с поврежденным кабелем электропитания. При необходимости замены поврежденного кабеля обратитесь в сервисный центр.



ВНИМАНИЕ!

- Внимательно прочитайте эту инструкцию перед установкой и эксплуатацией кондиционера, если у вас возникнут вопросы обращайтесь к официальному дилеру производителя.
- Используйте прибор только по назначению, указанному в данной инструкции.
- Не храните бензин и другие летучие и легковос-

спламеняющиеся жидкости вблизи кондиционера – это очень опасно!

- Кондиционер не дает притока свежего воздуха! Чаще проветривайте помещение, особенно если в помещении работают приборы на жидком топливе, которые снижают количество кислорода в воздухе.



ОСТОРОЖНО!

- Не подключайте и не отключайте кондиционер от электрической сети, вынимая вилку из розетки, используйте кнопку ВКЛ/ВЫКЛ.
- Не засовывайте посторонние предметы в воздухозаборные решетки кондиционера. Это опасно, т.к. вентилятор вращается с высокой скоростью.
- Не позволяйте детям играть с кондиционером.
- Не охлаждайте и не нагревайте воздух в помещении очень сильно, если в нем находятся дети или инвалиды.

Назначение

Прибор предназначен для охлаждения, обогрева, осушения и вентиляции воздуха в бытовых помещениях.

Устройство кондиционера



Рис. 1

Модели ВРНС-08Н, ВРНС-11Н, ВРНС-13Н, ВРНС-15Н (рис. 1)

- | | |
|---|--|
| 1. Контрольная панель | 8. Кабель электропитания |
| 2. Горизонтальные жалюзи | 9. Нижняя воздухозаборная решетка/фильтр |
| 3. Скрытый дисплей | 10. Дренажное отверстие поддона для сбора конденсата |
| 4. Ручки для перемещения | 11. Держатель для вилки |
| 5. Шасси для перемещения | 12. Отверстие для выхода горячего воздуха |
| 6. Верхняя воздухозаборная решетка/фильтр | 14. Отверстия для крючков (идут в комплекте). |
| 7. Держатель для пульта | |

Дополнительные принадлежности

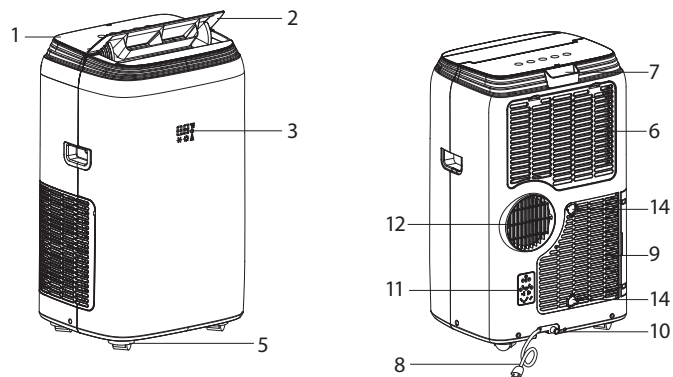
Проверьте наличие дополнительных принадлежностей согласно списку.

Перед применением дополнительных принадлежностей внимательно изучите инструкцию по монтажу.

Комплект для удаления теплого воздуха из помещения в режиме охлаждения

	1. Труба воздухоотвода; 2. Адаптер для соединения с кондиционером; 3. Адаптер для соединения с оконным переходником;	1 комплект по 1 шт.
	Оконный переходник	1 шт.
	Пульт ДУ	1 шт.

Рис. 2

* В режиме осушения при высоком уровне влажности, конденсат (вода) может скапливаться в поддоне для сбора конденсата. Для того, чтобы периодически не удалять конденсат через отверстие (п.8 рис. 1) можно подсоединить шланг для постоянного отвода конденсата (п.10 рис. 1). Через шланг конденсат (вода) будет постоянно сливаться в дренаж (специальную емкость либо канализацию).

Технические характеристики

Параметры / Модель	ВРНС-08Н	ВРНС-11Н	ВРНС-13Н	ВРНС-15Н
Холодопроизводительность, ВТU (Вт)	8000 / 2 445	10 000 / 3 059	12 000 / 3 554	14 000 / 4 122
Теплопроизводительность, (Вт)	2 051	2 491	2 931	3 395
Напряжение питания, В~Гц	220-240 ~ 50	220-240 ~ 50	220-240 ~ 50	220-240 ~ 50
Номинальная мощность (охлаждение/обогрев), Вт	940 / 855	1189 / 890	1205 / 989	1599 / 1315
Номинальный ток (охлаждение/обогрев), А	4,6 / 4,2	5,5 / 5,0	5,4 / 5,0	7,3 / 6,5
Хладагент/вес, кг	R410 / 570	R410A / 570	R410A / 620	R410A / 500
Расход воздуха, м³/час	330	330	350	330
Уровень шума, дБА	45	45	48	48
Степень защиты	IPX0	IPX0	IPX0	IPX0
Класс электрозащиты	I класс	I класс	I класс	I класс
Рекомендуемая площадь помещения, м²*	20	25	30	35
Класс энергоэффективности, (охлаждение)	A	A	A	A
Размеры прибора (ШxВxГ), мм	420x700x320	420x700x320	435x720x360	435x720x360
Размеры упаковки (ШxВxГ), мм	485x887x360	485x887x360	485x890x430	485x890x430
Вес нетто, кг	24,0	26,0	30,0	32,0
Вес брутто, кг	28,0	30,0	34,0	36,0

* Указано ориентировочное значение, которое может отличаться в зависимости от реальных условий эксплуатации.

Управление кондиционером

Панель управления

Модель ВРНС-08Н, ВРНС-11Н, ВРНС-13Н, ВРНС-15Н



Рис. 3

1. Включение/выключение;
2. Выбор режима работы;
3. Увеличение (температуры/скорости);
4. Уменьшение (температуры/скорости);
5. Выбор скорости воздушного потока.

ПРИМЕЧАНИЕ

Кондиционер оснащен защитой от частых пусков, при изменении режимов работы, а также при выключении кондиционера и при повторном его включении компрессор отключается. Повторное включение компрессора произойдет через 3-5 минут автоматически.

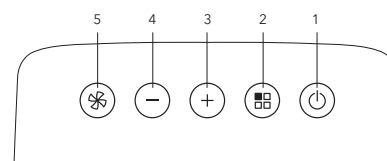
ПРИМЕЧАНИЕ

При нормальной работе прибора и невысокой влажности конденсат автоматически испаряется и удаляется на улицу через воздуховод (в режиме охлаждения), т. е. при нормальной работе конденсат сливать не нужно.

ПРИМЕЧАНИЕ

Никогда не отключайте прибор, отсоединением кабеля электропитания - это может привести к поломке прибора;

2. Кнопка

С помощью данной кнопки выбираются режимы работы: Охлаждение («COOL») – Осушение («DRY») – Вентиляция («FAN») – Обогрев («HEAT»).

3. 4. Кнопки «+» и «-»

С помощью данных кнопок Вы можете устанавливать желаемую температуру в помещении, устанавливать время отключения прибора (с помощью функции "Timer", а также регулиро-

вать скорость воздушного потока.

5. Кнопка

С помощью данной кнопки выбирается скорость воздушного потока: Высокая («High») – Средняя («Med») – Низкая («Low»).





Пульт дистанционного управления



Рис. 4

-  Вкл./Выкл
-  Увеличить
-  Уменьшить
-  Таймер

°C/°F Цельсий/Фарингейт

-  Скорость воздушного потока
-  Выбор режима работы
-  Покачивание жалюзи
-  Ночной режим

С помощью пульта ДУ Вы можете выбирать такие же режимы управления прибором как и на панели управления. Дополнительно Вы можете выбрать Ночной режим, Таймер и Режим Автоматического покачивания жалюзи.





Рис. 5

Рис. 6

Функция автоматического покачивания жалюзи:

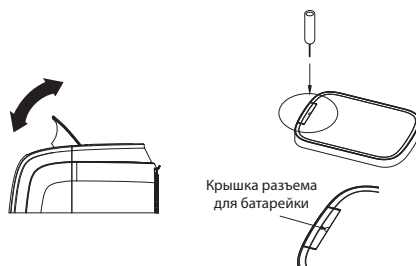
Может быть активирована в режимах охлаждения, осушения и вентиляции.

Нажимайте кнопку  пока жалюзи не начнут покачиваться. Нажмите кнопку еще раз, чтобы зафиксировать положение жалюзи.

Установка и замена элементов питания

Для питания пульта ДУ используются два щелочных элемента питания типа CR2025.

1. Для установки элементов питания выдвиньте крышку отсека элементов питания и вставьте элементы питания в соответствии с рис 6.
2. Для замены элементов питания проделайте ту же операцию.

Ночной режим:

Нажмите кнопку  чтобы активировать ночной режим.

Ночной режим работы (SLEEP)

При нажатии на эту кнопку прибор переходит в ночной режим работы: прибор понижает обороты вентилятора, существенно снижая таким образом уровень шума. Также понижается яркость экрана на передней панели.



Режим работы SLEEP позволяет поддерживать в помещении оптимальную температуру в режиме пониженного шума, так как скорость вентилятора постоянно остается на минимальных оборотах, а температура в помещении и влажность постепенно изменяются, чтобы обеспечить наиболее комфортную атмосферу.

Режим Таймер



Выберите режим, нажав на кнопку  на пульте ДУ.

Таймер

Автоматическое выключение:

Когда устройство находится в режиме работы, нажмите кнопку  и кондиционер перейдет в режим настройки таймера на выключение. Используя кнопки  и  выберите количество часов работы в режиме кондиционирования воздуха, по истечении которых кондиционер автоматически выключится.





Автоматическое включение:

Выберете удобный для вас режим работы, настройте комфортную для Вас температуру и скорость вентилятора. После чего нажмите кнопку , и устройство перейдет в режим ожидания. Далее нажмите кнопку , чтобы задать количество часов, через которые кондиционер автоматически начнет работать в режиме кондиционирования воздуха.

Режимы работы и индикация дисплея





Режим охлаждения

1. Нажимайте кнопку выбора режимов пока на дисплее не отобразится символ .
2. Выберите необходимую температуру в диапазоне от 18 до 34 градусов, нажимая кнопки повышения / понижения: + / -.
3. Выберите скорость воздушного потока с помощью кнопки (вставляем значек вентилятора) - малую, среднюю или высокую. На дисплее отобразятся соответствующие символы:



-  Высокая скорость
-  Средняя скорость
-  Малая скорость
-  Автоматическая скорость - прибор сам определяет скорость работы вентилятора исходя из заданной температуры.

Режим обогрева

1. Нажимайте кнопку выбора режимов пока на дисплее не отобразится символ .
2. Выберите необходимую температуру в диапазоне от 13 до 27 градусов, нажимая кнопки повышения / понижения: + / -.
3. Выберите скорость воздушного потока с помощью кнопки (вставляем значек вентилятора) - малую, среднюю или высокую. На дисплее отобразятся соответствующие символы:

-  Высокая скорость
-  Средняя скорость
-  Малая скорость
-  Автоматическая скорость - прибор сам определяет скорость работы вентилятора исходя из заданной температуры.

ПРИМЕЧАНИЕ

1. Иногда в поддоне для сбора конденсата может собираться вода. Во время этого прибор отключается. И на дисплее загорается символ . Отсоедините дренажную заглушку и слейте воду. После этого прибор можно снова включать. Заглушку необходимо вставить на место.
2. Работая в слишком холодном помещении, прибор может уходить в режим авторазморозки (защитная функция теплообменника). На дисплее загорится символ . В этом режиме, прибору требуется некоторое время, чтобы вновь начать работу в режиме обогрева.

Режим вентиляции

1. Нажимайте кнопку выбора режимов пока на дисплее не отобразится символ .
2. Выберите необходимую скорость воздушного потока.
3. В режиме вентиляции не нужно подсоединять воздухоотвод.

**Режим осушения (используется в помещениях с повышенной влажностью)**

1. Нажимайте кнопку выбора режимов пока на дисплее не отобразится символ **dh**.
2. В этом режиме воздухоотвод должен быть подсоединен к прибору так же как и в режиме охлаждения, чтобы отводить лишнюю влагу из помещения.
3. Температура и скорость воздушного потока не могут быть выбраны.

Рекомендации по выбору места установки

Кондиционер предназначен для охлаждения локальных участков в пределах одного помещения.

Выберете подходящее место для установки кондиционера с удобным доступом к электрической розетке.



Рис. 7

**ВНИМАНИЕ!**

Убедитесь, что обеспечивается свободный доступ к агрегату. Расстояние от кондиционера до стен или других предметов должно быть не менее 45 см. Запрещается использовать кондиционер в помещениях с высокой влажностью (прачечных, ванных комнатах и т.п.). При установке прибора обеспечьте свободный доступ к розетке сети электропитания.

Электромонтаж кондиционера следует выполнять в соответствии с Правилами устройства электроустановок (ПУЭ) и местными нормативными документами.

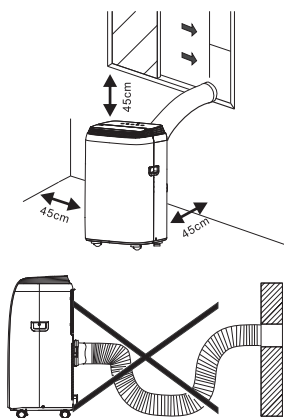
Выбор места установки прибора.

ОКОННЫЙ ПЕРЕХОДНИК

Рис. 8

Монтаж воздухоотвода

1. Установите адаптер с одной стороны шланга для выброса воздуха проворачивая его против часовой стрелки. С другой стороны шланга установите переходник для оконного адаптера. Не допускайте слишком сильного изгиба шланга.



Рис. 9

2. Установите шланг для выброса воздуха на задней части кондиционера.



Рис. 10

Устранение неисправностей

Неисправность	Индикация на дисплее	Причина	Способ устранения
При нажатии на кнопку Вкл/Выкл кондиционер не включается	Ft	Поддон для сбора конденсата заполнен	Откройте заглушку и слейте воду из лотка для сбора конденсата
В режиме обогрева кондиционер выключается	Lt	Прибор находится в режиме авторазморозки (защита теплообменника от замерзания)	Через некоторое время прибор возобновит работу
Прибор не реагирует на команды управления	Pf	Возможно неисправен сенсор	Обратитесь в сервисный центр
Сильный шум / вибрация		Кондиционер установлен на неровной поверхности	Установите прибор на ровную горизонтальную поверхность
Во время работы слышен шум, похожий на шум воды		Шум возникает при движении хладагента по трубкам теплообменника	Это нормальное явление

Уход и обслуживание**ВНИМАНИЕ!**

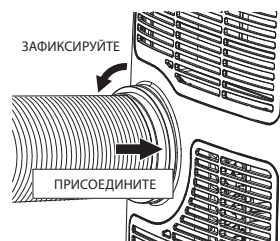
1. Прежде чем приступить к чистке кондиционера, извлеките вилку из розетки.
2. При чистке кондиционера не пользуйтесь бензином, растворителями и другими химическими активными средствами.
3. Во избежание поражения электрическим током и повреждения электрических компонентов не лейте на кондиционер воду из крана или шланга.
4. Не эксплуатируйте кондиционер при поврежденном кабеле электропитания. По вопросу замены поврежденного кабеля обращайтесь в сервисный центр.

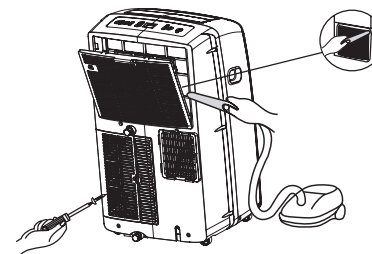

Чистка фильтров с помощью пылесоса

Рис. 11

1. Воздушный фильтр

- Засорение воздушного фильтра частицами пыли приводит к уменьшению расхода воздуха через кондиционер, поэтому проводите чистку фильтра не реже одного раза в две недели.
- Извлечение фильтра Аккуратно вытаскивайте фильтры за специальные ручки.
- Чистка фильтра Сначала аккуратно почистите фильтры с помощью пылесоса. Затем осторожно опустите фильтр в теплую воду (с температурой около 40°C) с мягким моющим средством, прополощите его и просушите, не подвергая воздействию солнечных лучей.
- Установка фильтра Аккуратно задвиньте фильтры в отведенные для них отсеки.

2. Поверхность кондиционера

- Наружную поверхность агрегата протирайте тканью, смоченной в нейтральном растворе, удаляя остатки влаги сухой салфеткой.

Автоматическое удаление конденсата при охлаждении

Удаление конденсата происходит автоматически. Влага внутри прибора начинает испаряться и в виде водяного пара удаляется через воздухопровод наружу.

**ВНИМАНИЕ!**

При высоком уровне влажности понадобится дополнительный отвод конденсата. В этом случае используется емкость для сбора конденсата у основания прибора. Руководствуйтесь указаниями, приведенными ниже.

При заполнении емкости для сбора конденсата (в режиме охлаждения) воду необходимо сливать, иначе прибор не будет работать. Сливать конденсат необходимо, открыв нижнюю заглушку у основания прибора (с обратной стороны).

Но конструкция кондиционеров также позволяет осуществлять непрерывный отвод конденсата без необходимости регулярного удаления влаги из прибора. Для этого необходимо воспользоваться дренажным шлангом и осуществить следующий порядок действий:

1. Подготовить дренажный шланг для отвода конденсата;
2. Вытащить заглушку с обратной стороны прибора;
3. Вставить дренажный шланг в отверстие для слива конденсата;
4. Вывести шланг в дренажную систему для отвода конденсата.

Транспортировка и хранение

- Прибор должен храниться в упаковке изготовителя в закрытом помещении при температуре от + 4 до + 40 °С и относительной влажности до 85% при температуре 25 °С.
- Транспортирование и хранение прибора должно соответствовать указаниям манипуляционных знаков на упаковке.

Комплектация

1. Мобильный кондиционер;
2. Пульт дистанционного управления;
3. Комплект для удаления теплого воздуха;
4. Инструкция;
5. Гарантийный талон в инструкции

Срок эксплуатации

Срок эксплуатации прибора составляет 10 лет при условии соблюдения соответствующих правил по установке и эксплуатации.

Гарантия

Гарантийное обслуживание мобильного кондиционера производится в соответствии с гарантийными обязательствами, перечисленными в гарантийном талоне.

Правила утилизации

По истечении срока службы прибор должен подвергаться утилизации в соответствии с нормами, правилами и способами, действующими в месте утилизации.

Не выбрасывайте прибор вместе с бытовыми отходами.

По истечении срока службы прибора, сдавайте его в пункт сбора для утилизации, если это предусмотрено нормами и правилами вашего региона. Это поможет избежать возможных последствий на окружающую среду и здоровье человека, а также будет способствовать повторному использованию компонентов изделия.

Информацию о том, где и как можно утилизировать прибор можно получить от местных органов власти.

Дата изготовления

Дата изготовления указана на стикере на корпусе прибора, а также зашифрована в Code-128. Дата изготовления определяется следующим образом:

SN XXXXXXXX|XXXXX|XXXXXXXX|XXXXX
a

a – месяц и год производства.

Сертификация продукции

Товар сертифицирован на территории Таможенного союза.

Товар соответствует требованиям:

ТР ТС 004/2011 «О безопасности низковольтного оборудования»,
ТР ТС 020/2011 «Электромагнитная совместимость технических средств»

Изготовитель:

TCL Delonghi Home Appliances (Zhongshan) Co., Ltd.
50th Shenghui North Road, Shenghui North industrial district, Nantou Zhongshan, Guangdong, China

ТСЛ Делонги Хоум Эплайнсес (Жонгшан) Ко., ЛТД
50 Шенчхуи Норс Роуд, Шенчхуи Норс Индастриал дистрикт, Нанту Жонгшан, Гуангдонг, Китай

Импортер в РФ и уполномоченная

организация:

Общество с ограниченной ответственностью «Ай. Эр.Эм.Си.»

РФ, 119049, г. Москва, Ленинский проспект, д. 6, стр. 7, кабинет 14.

Тел./факс: +7 (495) 2587485

e-mail: info@irmc.ru

www.ballu.ru

Сделано в Китае



Приборы и аксессуары можно приобрести в фирменном интернет-магазине:

<http://shop.ballu.ru>

или в торговых точках Вашего города.