

REDVERG

ИНСТРУКЦИЯ ПО ЭКСПЛУАТАЦИИ



**МИКСЕР АККУМУЛЯТОРНЫЙ
БЕСЩЁТОЧНЫЙ REDVERG
RD-Mix18BL/U**

Уважаемый потребитель! Спасибо Вам за выбор продукции **REDVERG**. Мы рекомендуем Вам внимательно ознакомиться с данным руководством и тщательно соблюдать предписания по мерам безопасности, эксплуатации и техническому обслуживанию оборудования.

Настоящая инструкция содержит информацию, необходимую и достаточную для надежной и безопасной эксплуатации изделия.

В связи с постоянной работой по совершенствованию изделия изготовитель оставляет за собой право на изменение его конструкции, не влияющее на надежность и безопасность эксплуатации, без дополнительного уведомления.

ВНИМАНИЕ! Схемы и рисунки в данной инструкции носят информативный характер и могут отличаться от конструкции вашей модели. Производитель оставляет за собой право изменять конструкцию и технические параметры изделия без предупреждения.

ВНИМАНИЕ! Аккумуляторы и зарядное устройство не входят в комплект изделия.

1. ОБЩИЕ ПРАВИЛА ТЕХНИКИ БЕЗОПАСНОСТИ.

1.1. Рабочее место.

- Рабочее место должно быть чистым и хорошо освещенным. Загрязненное рабочее место и недостаточная освещенность может стать причиной травмы.
- Не работайте с инструментом в помещении с повышенной взрывоопасностью, рядом с легко воспламеняющимися жидкостями, газами и пылью. Электроинструмент при работе создает искры, которые могут привести к воспламенению взрывоопасной пыли или газов.
- Не допускайте к месту работы детей, посторонних лиц и животных.
- Не отвлекайтесь во время работы с инструментом.

1.2. Электробезопасность.

- Вилка зарядного устройства аккумуляторных батарей должна соответствовать сетевой розетке. Убедитесь, что напряжение зарядного устройства соответствует напряжению в розетке.
- Не подвергайте инструмент и зарядное устройство воздействию дождя или влаги. Влажный инструмент повышает риск поражения электрическим током.
- Не вытаскивайте вилку зарядного устройства из розетки, дергая за шнур питания, и не переносите зарядное устройство, держа его за шнур питания, это приведет к его повреждению.
- Следите, чтобы электрокабель не был запутан. Не располагайте электрокабель вблизи нагревательных приборов, острых краев, масла и движущихся деталей, которые могут привести к его повреждению.
- Не разбирайте и не подвергайте аккумулятор нагреву.

1.3. Личная безопасность.

- Не работайте с электроинструментом в состоянии усталости, алкогольного опьянения или после приема лекарственных препаратов, снижающих концентрацию внимания.
- Используйте средства индивидуальной защиты (очки, наушники, респиратор, защитная обувь и одежда).
- Не допускайте случайного включения инструмента. Перед подсоединением аккумулятора, убедитесь, что переключатель инструмента находится в выключенном положении.

- Перед включением электроинструмента снимите с него все регулировочные инструменты и гаечные ключи. Оставшиеся на инструменте регулировочный инструмент и гаечные ключи при включении инструмента могут привести к травмам.
- При работе с электроинструментом сохраняйте устойчивое положение. При использовании стремянки (лестницы) убедитесь в ее надежном закреплении. При возможности работайте с помощником, который сможет Вас подстраховать.
- Одевайтесь соответствующим образом. Не надевайте свободную одежду или украшения. Ваши волосы, одежда и перчатки должны находиться на безопасном расстоянии от вращающихся частей инструмента.

1.4. Правила техники безопасности при работе с миксерами.

- При работе с инструментом занимайте устойчивое положение.
- При работе на высоте, убедитесь в отсутствии людей внизу.
- Руки должны находиться на безопасном расстоянии от вращающихся деталей.
- Используйте рабочие насадки по назначению.
- Не допускайте попадания на миксер воды или дождя.

1.5. Критерии предельного состояния.

ВНИМАНИЕ! При возникновении посторонних шумов при работе электроинструмента, повреждений корпуса аккумуляторной батареи, механических повреждений корпуса необходимо немедленно выключить электроинструмент и обратиться в авторизированный сервисный центр для устранения неисправностей.

2. НАЗНАЧЕНИЕ ИЗДЕЛИЯ.

Миксер аккумуляторный предназначен для перемешивания строительных и отделочных материалов, таких как раствор, штукатурка, краска, клеи и другие схожие вещества. Низкие обороты и высокий крутящий момент позволяют работать с самыми плотными смесями. Необходимо в зависимости от консистенции материала и количества смеси использовать подходящую мешалку с соответствующим смешивающим действием. Устройство можно использовать только в соответствии с его предназначением. Любое другое, выходящее за эти рамки использование, считается не соответствующим предписанию. За возникшие в результате этого ущерб или травмы любого рода несет ответственность пользователь или работающий с инструментом, а не изготовитель. Изделие предназначено для бытового использования и не предназначено для использования в коммерческой, промышленной, ремесленной или индустриальной области. Производитель не предоставляет гарантию безопасной и продолжительной работы при коммерческом, промышленном, ремесленном или индустриальном, использовании инструмента.

3. ТЕХНИЧЕСКИЕ ХАРАКТЕРИСТИКИ.

Характеристики	RD-Mix18BL/U
Напряжение питания	18 В, Li-ion
Тип электродвигателя	бесщёточный
Номинальная мощность электродвигателя	500 Вт
Количество скоростей	2
Число оборотов	0-420/0-710 об/мин
Тип патрона	M14
Размеры насадки	
диаметр	100 мм
длина	590 мм
Уровень шума	81 дБ
Уровень вибрации	4,57 м/с ²

Комплектация изделия.

Насадка миксер- 1шт.;

Гаечный ключ- 2шт.;

Инструкция по эксплуатации- 1шт.

4. ВНЕШНИЙ ВИД И СОСТАВНЫЕ ЧАСТИ.



Рис.1

- 1- Насадка миксер;
- 2- Резьбовое соединение насадки с миксером (M14);
- 3- Переключатель скоростей;
- 4- Выключатель;
- 5- Аккумуляторная батарея (не входит в комплект изделия);
- 6- Рукоятки;
- 7- Корпус электродвигателя.

5. ЭКСПЛУАТАЦИЯ ИЗДЕЛИЯ.

5.1. Подготовка к работе.

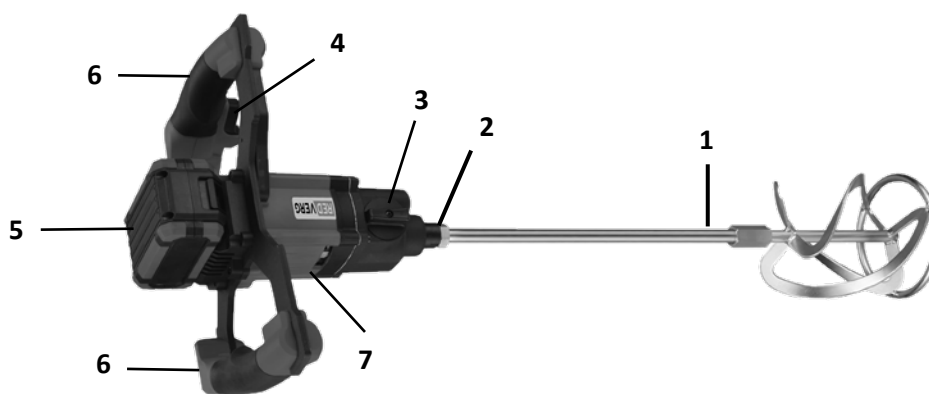
Откройте упаковку и осторожно выньте устройство из упаковки.

Удалите упаковочный материал, а также приспособления защиты устройства при упаковывании и транспортировке (при наличии).

Проверьте комплектность устройства.

Проверьте устройство и принадлежности на наличие возникших при транспортировке повреждений.

ВНИМАНИЕ! Перед установкой насадок, отключайте аккумуляторную батарею от миксера.

Установка и снятие насадки-миксера.



Рис.2



Рис.3

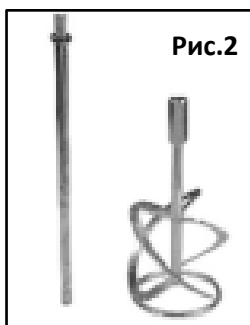

Рис.3а

- Соедините насадку-миксер, состоящую из двух частей, закрутив резьбовое соединение по часовой стрелке (Рис. 2,3). Используйте гаечные ключи (входят в комплект) для надежной фиксации насадки(Рис.3а).

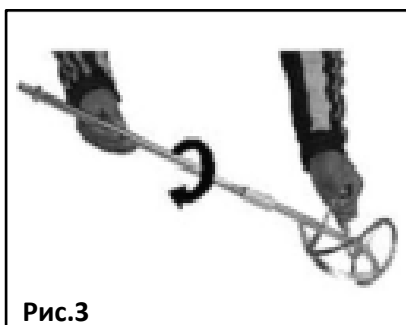

Рис.4



Рис.4а

- Соедините насадку с миксером, закрутив резьбовое соединение по часовой стрелке (Рис.4,4а). Используйте гаечные ключи (входят в комплект) для надежной фиксации насадки.
- Для снятия насадки открутите ее против часовой стрелки.

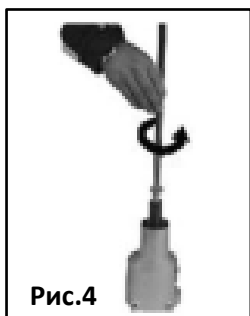
5.2. Включение/Выключение. Регулировка оборотов.

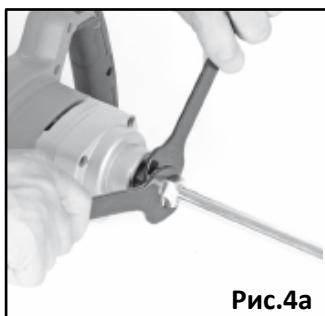

Рис.5

Включение:

Нажмите кнопку блокировки включения **(1)** и удерживайте её нажатой, затем нажмите клавишу выключателя **(2)** (Рис.5). Кнопку блокировки **(1)** можно отпустить.

Выключение:

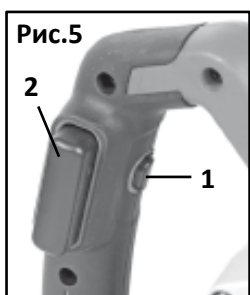
Отпустите клавишу выключателя **(2)**. Выключатель автоматически заблокируется от случайного включения.

Регулировка оборотов:

Нажмите на спусковой крючок **(2)**, чтобы увеличить скорость вращения. Чем больше усилие нажатия на клавишу выключателя **(2)** тем выше скорость вращения.

5.3. Редуктор.

Для оптимального перемешивания строительных смесей правильно выбирайте скорость вращения насадки. На данной модели скорость вращения регулируется усилием нажатия на выключатель и переключением скорости вращения на редукторе с помощью переключателя (3) (Рис.6).

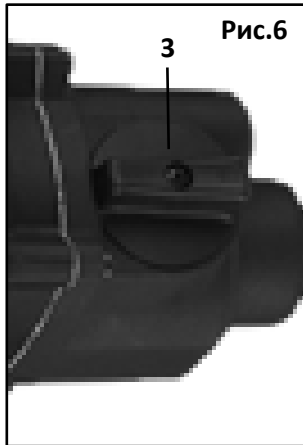

- Положение переключателя «I» соответствует числу оборотов: 0-420 об/мин;
- Положение переключателя «II» соответствует числу оборотов: 0-710 об/мин.

5.4. Использование насадок.

- Используйте насадки, поставляемые в комплекте с миксером. Если необходимо использовать другую насадку, убедитесь, что соединение насадки с миксером совпадает с оригиналом и диаметр насадки не превышает оригинала.
- Используйте насадки по назначению. Насадки отличаются направлением перемешивания (сверху вниз или снизу вверх) и конструкцией (специально для краски, специально для раствора, универсальные и т.д.).
- Не перегружайте миксер. Миксер не предназначен для непрерывной работы в течение длительного времени. Режим работы миксера повторно-кратковременный. Периодически делайте паузы в работе для охлаждения миксера.

5.5. Зарядка аккумулятора (не входит в комплект изделия).

Прочитайте и следуйте всем инструкциям и предупреждениям данного руководства. Перед началом эксплуатации зарядите аккумуляторы.

ВНИМАНИЕ! Аккумуляторы и зарядное устройство не входят в комплект изделия.

ВНИМАНИЕ! Схемы и рисунки в данной инструкции носят информативный характер и могут отличаться от конструкции вашей модели. Производитель оставляет за собой право изменять конструкцию и технические параметры изделия без предупреждения.

Рекомендации по выбору аккумуляторов и зарядного устройства.

Аккумулятор: (REDVERG - арт.730011, арт.730021 или арт.730031).

- Тип аккумулятора: Li-ion.
- Напряжение аккумулятора: 18 В
- Емкость аккумулятора: 2000; 4000 или 5000 мА/ч

Зарядное устройство: (REDVERG – арт.730001).

- Вход зарядного устройства: 220В/50 Гц; 65Вт.
- Выход зарядного устройства: 21 В пост. тока; Ток заряда- 2,4 А.
- Время зарядки: 1 час.

Зарядное устройство: (REDVERG – арт.730002 для аккумуляторов ёмкостью 4000 или 5000 мА/ч).

- Вход зарядного устройства: 220В/50 Гц; 120Вт.

- Выход зарядного устройства: 21 В пост. тока; Ток заряда- 4,0 А.
- Время зарядки: 1 час

Зарядное устройство: (REDVERG – арт.730003 для 2х аккумуляторов ёмкостью 4000 или 5000 мА/ч).

- Вход зарядного устройства: 220В/50 Гц; 168Вт.
- Выход зарядного устройства: 21 В пост. тока; Ток заряда- 4,0+4,0 А.
- Время зарядки: 1 час

Модификации аккумуляторов и зарядных устройств.

ВНИМАНИЕ! В зависимости от модификации аккумулятора и зарядного устройства (старого или нового образца) процесс зарядки может производиться в следующем порядке.

Тестовая зарядка зарядным устройством (не входит в комплект изделия).

ПРИМЕЧАНИЕ: Новые аккумуляторы заряжены не полностью и подлежат зарядке перед использованием в вашем аккумуляторном инструменте.



Рис.7

- Подключите зарядное устройство к надлежащему источнику питания пер. тока. Загорится немигающий **ЗЕЛЕНЫЙ** индикатор, указывающий, что зарядное устройство подключено к надлежащему источнику питания (Рис.7).
- Вставьте ребра аккумулятора в пазы на зарядном устройстве так, чтобы защелки с каждой стороны аккумулятора защелкнулись, и аккумулятор надежно зафиксировался в зарядном устройстве.

- Когда аккумулятор будет зафиксирован в зарядном устройстве, на зарядном устройстве и аккумуляторе будут загораться разные комбинации светодиодных индикаторов, указывающих на статус зарядки:



Рис.8

- Немигающий **КРАСНЫЙ** индикатор на зарядном устройстве указывает, что зарядное устройство начало цикл зарядки (Рис.8).

При перегреве аккумулятора выше 45°C, из за предустановленной защиты от перегрева, аккумулятор не будет заряжаться в зарядном устройстве. Дайте аккумулятору остыть приблизительно в течение 30 минут перед зарядкой.

- Немигающий **ЗЕЛЁНЫЙ** индикатор на зарядном устройстве показывает, что зарядное устройство перестало заряжать (Рис.8). Попеременно мигающие **КРАСНЫЙ** и **ЗЕЛЕНЫЙ** индикаторы на зарядном устройстве указывают, что зарядное устройство неисправно и подлежит замене. Обратитесь в авторизованный сервисный центр.

ПРИМЕЧАНИЕ: в случае индикации неисправности аккумулятора, вытащите аккумулятор и установите его назад в зарядное устройство. Если индикация не изменится, попробуйте зарядить другой аккумулятор. Если другой аккумулятор заряжается нормально,

утилизируйте неисправный аккумулятор. Если при зарядке другого аккумулятора снова появляется индикация неисправности, возможно, неисправно зарядное устройство.

- Чтобы извлечь аккумулятор, нажмите на защелку аккумулятора и выдвиньте его из зарядного устройства;
- После зарядки отключите зарядное устройство от источника питания.

Советы по продлению срока службы аккумулятора:

- Не храните аккумуляторы полностью разряженными. Перед тем как поместить аккумулятор на хранение необходимо его полностью зарядить.

Индикатор заряда аккумулятора (аккумуляторы не входят в комплект изделия).

Аккумулятор оснащен индикатором заряда. Чтобы посмотреть, насколько еще хватит мощности аккумулятора, нажмите кнопку индикации питания. Три зелёных индикатора сигнализируют о полном заряде аккумулятора. Обозначения заряда аккумулятора показаны в таблице (Рис.9).



Рис.9

Состояние индикатора аккумулятора	Уровень заряда батареи
[Зеленый индикатор]: Вкл. [Красный индикатор]: Выкл. [Мигающий индикатор]: Мигает	
	50 % - 100 %
	20 % - 50 %
	0 % - 20 %
	Зарядите аккумулятор

6. ВОЗМОЖНЫЕ НЕИСПРАВНОСТИ И МЕТОДЫ ИХ УСТРАНЕНИЯ.

Неисправность	Возможная причина	Способы устранения
Электродвигатель перегружается (срабатывает защита, двигатель останавливается).	1. Установлен аккумулятор емкостью меньше 3 Ач. 2. Слишком большой диаметр насадки.	1. Используйте аккумулятор емкостью не менее 3 Ач. 2. Используйте насадки диаметром не более 100мм.
Электродвигатель не запускается.	1. Аккумулятор разрядился. 2. Неисправный выключатель.	1. Зарядите аккумулятор. 2. Обратитесь в сервисный центр.

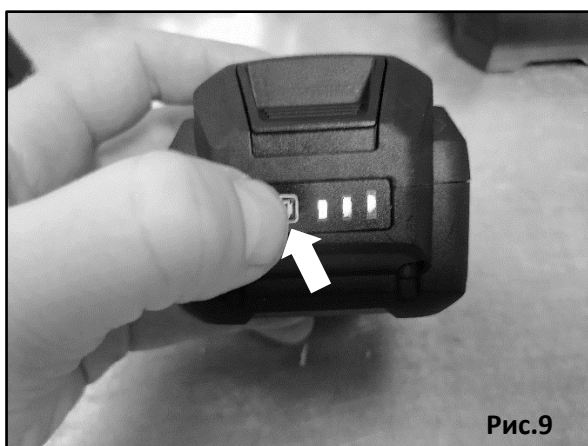
7. ТЕХНИЧЕСКОЕ ОБСЛУЖИВАНИЕ.

ВНИМАНИЕ! Перед техническим обслуживанием проверяйте, что аккумуляторная батарея отключена от инструмента.

- Каждый раз по окончании работы рекомендуется очищать корпус инструмента и вентиляционные отверстия от грязи и пыли мягкой тканью или салфеткой. Устойчивые загрязнения рекомендуется устранять при помощи мягкой ткани, смоченной в мыльной воде. Недопустимо использовать для устранения

загрязнений растворители: бензин, спирт и т.п. Применение растворителей может привести к повреждению корпуса инструмента.

- Инструмент не требует дополнительной смазки.
- Для обеспечения безопасности и надежности инструмента, ремонт или регулировку необходимо производить в специализированных сервисных центрах.

8. ТРАНСПОРТИРОВКА И ХРАНЕНИЕ.

8.1. Транспортировка.

Изделие в упаковке изготовителя можно транспортировать всеми видами крытого транспорта при температуре воздуха от - 50 до + 50 °С и относительной влажности до 80% (при температуре плюс 25° С) в соответствии с правилами перевозки грузов, действующих на данном виде транспорта.

8.2. Хранение.

Изделие должно храниться в упаковке изготовителя в отапливаемом вентилируемом помещении при температуре от + 5 до + 30°С и относительной влажности до 80% (при температуре плюс 25°С).

9. УТИЛИЗАЦИЯ ИЗДЕЛИЯ И СРОК СЛУЖБЫ.

Для утилизации упаковки разделите ее по типу материалов.

Утилизируйте картон вместе с макулатурой, а пластмассы — с отходами, пригодными для вторичной переработки.

Старые инструменты нельзя выбрасывать вместе с бытовыми отходами! Данный инструмент нельзя утилизировать вместе с бытовыми отходами в соответствии с Директивой об утилизации отходов производства электрического и электронного оборудования. Сдайте инструмент в специальный пункт сбора. Это можно сделать, например, сдав его в авторизованный пункт сбора отходов электрического и электронного оборудования. Поскольку в отработанном электронном оборудовании часто содержатся потенциально опасные вещества, то неправильное обращение с отработанным оборудованием может оказать негативное воздействие на окружающую среду и здоровье людей. Благодаря надлежащей утилизации инструмента вы также внесете свой вклад в эффективное использование природных ресурсов. Информацию о пунктах сбора отработанного оборудования можно получить в муниципальных органах, органах по утилизации, в специальных учреждениях по утилизации отработанного электрического и электронного оборудования или службах сбора отходов.

Срок службы изделия 2 года. Указанный срок службы действителен при соблюдении потребителем требований данного руководства по эксплуатации.



Продукция соответствует требованиям:

ТР ТС 010/2011 "О безопасности машин и оборудования";

ТР ТС 020/2011 "Электромагнитная совместимость технических средств";

ТР ЕАЭС 037/2016 "Об ограничении применения опасных веществ в изделиях электротехники и радиоэлектроники".

Импортер и уполномоченный представитель из изготовителя:

ООО "ТМК ОптимаТорг" 603002, Россия, г. Нижний Новгород, ул. Марата, д.25.

Сделано в КНР