

INNOVA CONTROLS



STAINLESS STEEL TOUCH CONTROL



TOUCH CONTROL

Поздравляем вас с покупкой устройства Innova Control!
Прочитайте, пожалуйста, внимательно инструкцию по эксплуатации,
прежде чем использовать парогенератор.

Данное руководство не предназначено для США, Канады и Мексики.

RUSSIAN

СОДЕРЖАНИЕ

1. ВВЕДЕНИЕ В INNOVA CONTROLS.....	3
1.1 Предосторожности.....	3
2. ИНСТРУКЦИЯ ПО ЭКСПЛУАТАЦИИ.....	4
2.1 Вкл./выкл. блока управления.....	4
2.1.1 Освещение кабинки.....	5
2.2 Вкл. / выкл. нагревателя или парообразователя.....	6
2.2.1 Температура.....	7
2.2.2 Относительная влажность.....	7
2.2.3 Время рабочего цикла.....	8
2.2.4 Вентилятор.....	8
2.2.5 Рабочий цикл сауны.....	8
2.2.6 Рабочий цикл парообразователя.....	8
2.3 Предпусковой таймер.....	9
2.3.1 Предпусковой таймер для домашних саун.....	9
2.3.2 Предпусковой недельный таймер для общественных саун.....	11
2.4 Изменение установок.....	13
2.5 Другие функции Innova.....	14
2.5.1 Блокировка кнопок.....	14
2.6 Функции Combi.....	15
2.6.1 Парообразователь.....	15
2.6.2 Влажность и температура в сауне.....	15
2.6.3 Просушка кабинки.....	15
2.6.4 Техническая Схема.....	16
2.6.5 Долив воды.....	17
3. ПОДКЛЮЧЕНИЕ ДИСТАНЦИОННОГО УПРАВЛЕНИЯ И АВАРИЙНОЙ СИГНАЛИЗАЦИИ.....	19
3.1 Аварийная сигнализация.....	19
3.2 Дистанционное управление.....	19
4. СБОРКА И УСТАНОВКА.....	20
4.1 Схема подключения пульта управления к нагревателю.....	20
4.2 Регулятор мощности.....	21
4.3 Блок контактора.....	21
4.4 Датчики.....	22
4.4.1 Размещ. датчика для нагревателей, установленных на стене.....	22
4.4.2 Размещение датчика для нагревателей, установленных на полу более чем в 200мм от стены.....	23
4.5 Максимальное время цикла.....	23
4.6 Датчик двери (опц.).....	24
4.7 Вентилятор (опц.).....	24
4.8 Регулятор света (опц.).....	24
4.9 Монтаж отдельного пульта управления.....	25
4.10 Главный переключатель блока управления.....	26
5. УСТРАНЕНИЕ НЕПОЛАДОК.....	27
6. УСЛОВНЫЕ ОБОЗНАЧЕНИЯ.....	28

1. ВВЕДЕНИЕ В INNOVA CONTROLS

Поздравляем вас с покупкой устройства Innova Controls!

Устройство Innova Controls разработано, чтобы сделать посещение сауны более комфортным благодаря ряду технических возможностей. Оно может регулировать температуру, влажность, вентиляцию и освещение в вашей сауне. Устройства Innova Controls могут быть смонтированы отдельно от панели регулятора мощности или встроены в нее.

Ниже приведены инструкции по наладке установок блока управления. Прочитайте, пожалуйста, эту инструкцию по эксплуатации, прежде чем использовать блок управления. Ознакомление с основными функциями сделает для вас посещение сауны более приятным.



1.1 Предосторожности

1. Только квалифицированный электрик уполномочен выполнять электр. соединения и ремонт. Используйте только родные запчасти.
2. Перед установкой, открытием крышки регулятора мощности или блока контактора или ремонтом отсоедините регулятор мощности и блок контактора от электросети.
3. Перед установкой проверьте номин. мощность источника энергии.
4. По разделу «Установка» проверьте правильное расположение датчика. Очень важно правильно разместить температурный датчик, т.к. близость к воздушной вентиляции охлаждает датчик и может вызвать перегрев.
5. Блок управления предназначен для работы при температуре 0-40°C в помещении. Не устанавливайте его внутри сауны!
6. Не вливайте воду внутрь блока управления и не протирайте его влажной тряпкой. Для чистки слегка смочите тряпочку мыльным растворителем (средством для мытья посуды).

2. ИНСТРУКЦИЯ ПО ЭКСПЛУАТАЦИИ



2.1 Вкл./выкл. блока управления

Включив регулятор мощности, Innova Touch включиться и потом автоматически вернется в режим «выкл.».



В режиме «выкл.» вы можете включить нагреватель или парообразатель, освещение, установить блокировку кнопок или поменять установки.



В режиме «easy» некоторые из кнопок не отображаются. Поэтому в этом режиме Innova легко и просто использовать. Чтобы активировать режим «easy», нажмите и удерживайте спрятанную кнопку в течение 10 секунд. В режиме «easy» можно использовать нагреватель, парообразователь и освещение.

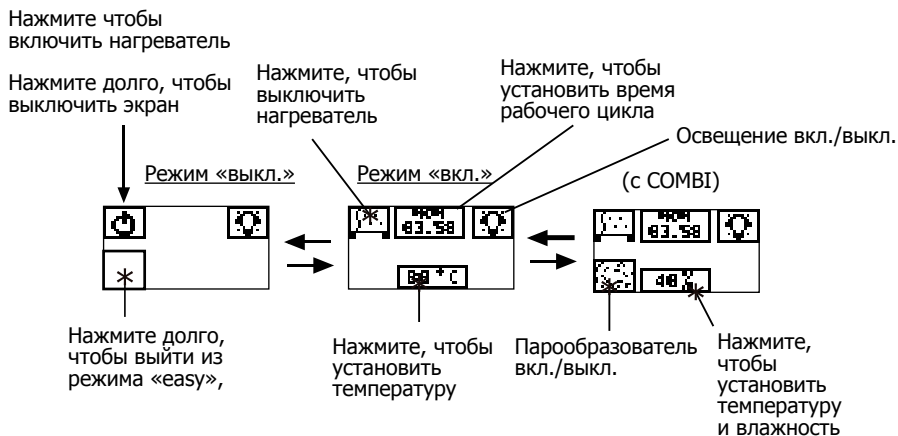

Выключение

Если в течение 1 минуты после нажатия кнопок не нажато никаких кнопок, свет экрана выключится. Если в течение 60 минут после нажатия кнопок не нажато никаких кнопок и не идет рабочий цикл, вентилятор или просушка кабинки, экран выключится.

2.1.1 Освещение кабинки

Освещение кабинки включается/выключается кнопкой «освещение», даже если выключен блок управления. Если установлен диммер освещения, он работает с помощью кнопок-стрелок «вверх» и «вниз». Подтвердите выборы с нажатием кнопки «ОК». Если в течение 5 секунд не нажато никаких кнопок, установленное значение сохраняется и блок управления вернется к предыдущему меню.

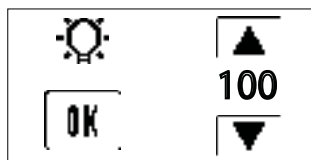



2.2 Вкл. / выкл. нагревателя или парообразователя

РЕЖИМ «ВЫКЛ.»

Нагреватель вкл.

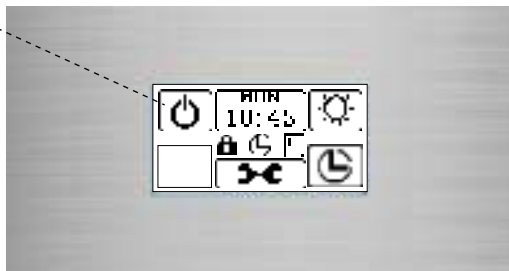

*не во всех моделях

РЕЖИМ «ВКЛ.»

Парообразователь
вкл./выкл

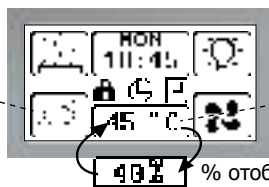

Температура и влажность

% отображается когда
комбинированный датчик
температуры/влажности установлен.

1. Чтобы включить нагреватель, нажмите на кнопку «нагреватель» в режиме «выкл.».
2. Чтобы включить парообразователь, нажмите на кнопку парообразователя в режиме «вкл.». Функции работают если их изображения кнопок двигаются.
3. Чтобы выключить нагреватель и парообразователь, нажмите на кнопку нагревателя. Innova автоматически вернется в режим «выкл.»

Внимание



Перед включением нагревателя всегда проверяйте, нет ли над нагревателем или в опасной близости от него легковоспламеняемых объектов – например, полотенце! Безопасное расстояние от нагревателя обозначено в инструкции к нему.

Кнопки-стрелки



После включения нагревателя или парогенератора блок управления находится в режиме «вкл.». Вы можете изменить установки нажав кнопку соответствующей функции на экране и затем пользуясь кнопками-стрелками «вверх» и «вниз».

Кнопки-стрелки «вверх» и «вниз» являются итеративными. Это значит, что при удерживании кнопки в нажатом положении заданное значение будет увеличиваться или уменьшаться на определенную величину. Эта величина увеличивается, если кнопка дольше удерживается в нажатом положении.

РЕЖИМ «ВКЛ.»

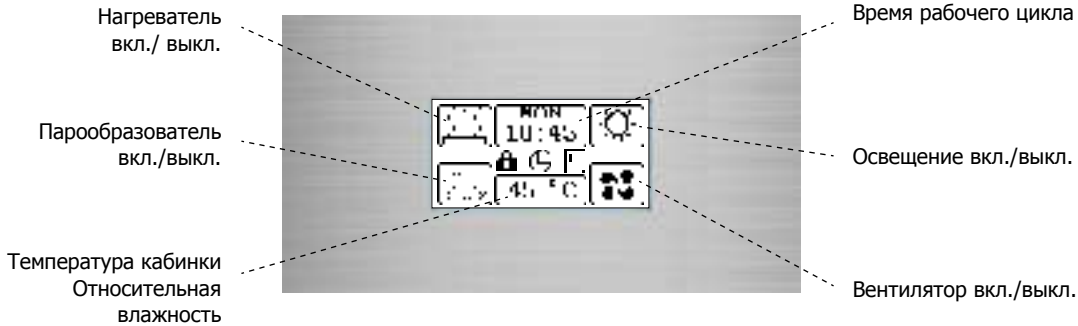

2.2.1 Температура

45 °C

Вы можете изменить температуру нажав на кнопку «температура» и внесите изменения с помощью кнопок-стрелок «вверх» и «вниз». Установив желаемую температуру вернитесь к предыдущему меню нажав кнопку «OK».

Если в течение 5 секунд после нажатия кнопки «температура» не нажато никаких кнопок, снова выс печивается температура в сауне на данный момент, и изменения игнорируются.

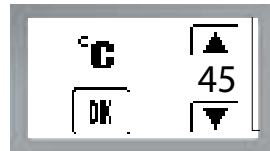

Единица измерения температуры = Цельсия

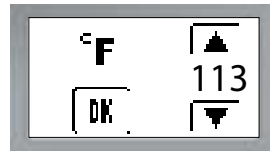

Единица измерения температуры = Фаренгейт

2.2.2 Относительная влажность

RH 45%

Чтобы изменить относительную влажность (не во всех моделях), нажмите на кнопку «влажность» и внесите изменения с помощью кнопок-стрелок «вверх» и «вниз». Установив желаемую влажность вернитесь к предыдущему.

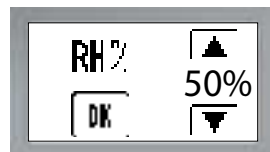

нажав кнопку «OK». Если в течение 5 секунд после нажатия кнопки «влажность» не нажато никаких кнопок, снова выс печивается влажность в сауне на данный момент, и изменения игнорируются.

2.2.3 Время рабочего цикла

MON
10:45

Чтобы изменить время рабочего цикла, нажмите на кнопку «время рабочего цикла» и внесите изменения с помощью кнопок-стрелок «вверх» и «вниз». Установив желаемое время цикла вернитесь к предыдущему меню нажав кнопку «OK».

Если в течение 5 секунд после нажатия кнопки «время рабочего цикла» не нажато никаких кнопок, снова выпечивается оставшееся время цикла, и изменения игнорируются.

Если время рабочего цикла изменено в течение первых 5 минут после запуска системы, установленное значение

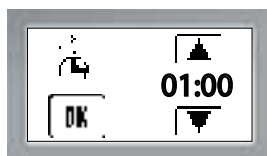

сохраняется в качестве стартового при следующем запуске.

Высокий звук зуммера предупреждает пользователя об окончании рабочего цикла. Затем блок управления переключается в режим «выкл.» или на просушку кабинки (только с парообразателем). Если пользователь пытается ввести ошибочное значение, раздается низкий предупреждающий сигнал зуммера.

Вентилятор Вентилятор

выкл

вкл



2.2.4 Вентилятор

Нажмите на кнопку «вентилятор» (не во всех моделях), чтобы установить его скорость, в диапазоне 5% - 100%. Установив желаемую скорость, пользователь может вернуться к предыдущему меню нажав кнопку «OK» Когда вентилятор включен, на экране

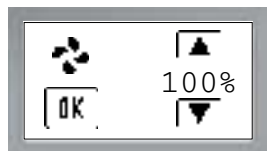

отображается кнопка «вент. вкл». Если повторно нажать на кнопку «вент. вкл.», вентилятор выключится, и отобразится кнопка «вент. выкл.».

2.2.5 Рабочий цикл сауны



При запуске рабочего цикла сауны отображается кнопка «сауна». Если нажать на кнопку «сауна» нагреватель выключится. Затем блок управления переключается в режим «выкл.» или на просушку кабинки.

2.2.6 Рабочий цикл парообразователя



При запуске рабочего цикла сауны отображается кнопка «парообразователь» (только с печью Combi). Если нажать на кнопку

«парообразователь», цикл сменится на цикл сауны.



2.3 Предпусковой таймер

РЕЖИМ «ВЫКЛ.»

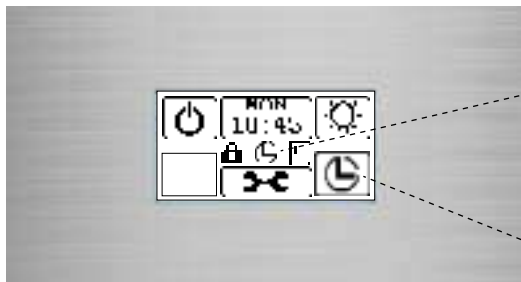

1 или больше функций таймера активны, когда отображается маленькая кнопка таймера.

Таймер



Блок управления Innova Touch оснащен недельным таймером, который можно запрограммировать на каждый день недели. Эта

опция имеется в наличии только для общественных саун – в кондоминиумах, гостиницах и т.п.

2.3.1 Предпусковой таймер для домашних саун

Недельный таймер не допускается в домашних саунах*. За один раз можно ввести только одну настройку таймера предварительного нагрева. Предпусковое время для домашних саун – максимум 6 часов (IEC 60335-2-53).

После нажатия кнопки таймера в режиме «выкл.» на экране отобразятся существующие предпусковые установки.



Нажмите на кнопку «таймер», чтобы перейти в режим настройки предпусковой таймера.



Нажмите на кнопку «ON», чтобы изменить настройки. Нажмите кнопку «OFF», чтобы удалить выбранные установки и вернуться к предыдущему меню.

Важно

Предпусковой таймер по умолчанию настраивается для использования в домашней сауне.

Для включения парообразователя нажмите на кнопку «парообразователь». Вы можете установить время предпусковой таймера с помощью кнопок-стрелок нажав время, которое отображается на экране. Нажмите на кнопку «sauna, steam, fan», чтобы установить температуру сауны, скорость вентилятора и мощность парообразователя. Нажмите на кнопку «OK» или подождите 5 секунд, чтобы перейти на следующий экран. Потом нажмите на кнопку «OK», чтобы вернуться в режим «выкл.»



*Настройки могут различаться в зависимости от модели.

Подтвердите и сохраните выборы функций нажатием «OK».

1 или больше функций таймера активны, когда отображается маленькая кнопка таймера.

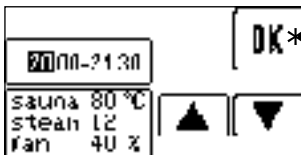

Подтвердите и сохраните выборы функций нажатием «OK»

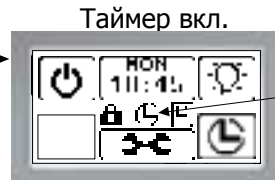

таймер активен, когда отображается маленькая кнопка таймера .

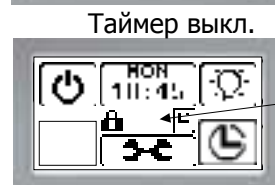

таймер не активен, когда не отображается маленькая кнопка таймера.

2.3.2 Предпусковой недельный таймер для общественных саун

РЕЖИМ «ВЫКЛ.»

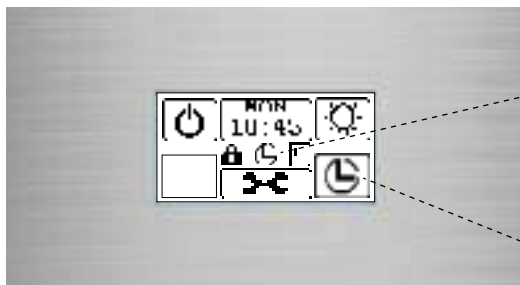

таймер активен, когда отображается маленькая кнопка таймера.

Таймер



Нажмите на кнопку «таймер», чтобы перейти в режим настройки предпусковой таймера.



Нажмите на кнопку «ON», чтобы изменить настройки. Нажмите кнопку «OFF», чтобы удалить все установки таймера и вернуться к предыдущему меню.



Недельный таймер доступен когда максимальное предпусковое время 12 часов или больше (стр. 22). Перезапуск может произойти только после 6 часов от первого запуска нагревателя (IEC 6-335-253).

ВАЖНО

Перед использованием предпускового таймера убедитесь, что время и дата на контрольном блоке установлены верно. См. Изменение установок / время и дата.

После нажатия кнопки «ON» можно установить времени таймера. Дни с индикатором "✓" имеют активные установки таймеры. Быстро нажмите на день, чтобы изменить время таймера. Нажмите 3 секунды на день, чтобы удалить установленное время таймера.

Нажмите на таймеры, чтобы изменить время. Таймеры с индикатором "✓" активированы. Для активации / деактивации таймера нажмите на "✓".

Нажмите на кнопку «молоток», чтобы изменить время выбранного таймера. Нажмите на кнопку «ESC», чтобы отменить установки и вернуться в режим «ВЫКЛ.».

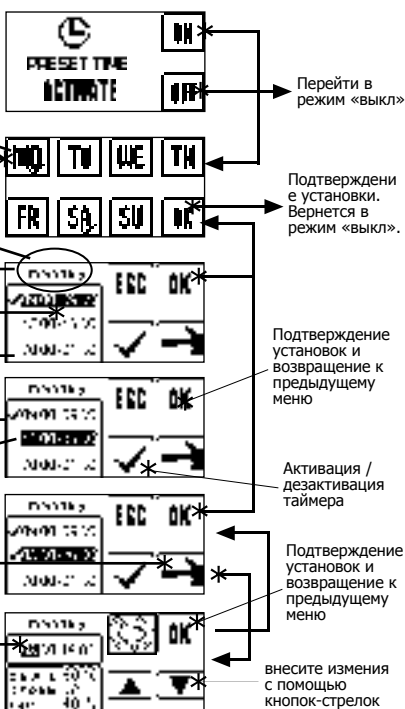

Галочка в значит что предпусковой таймер активирован

У каждого дня три таймера

Нажмите, чтобы выбрать время таймера

✓ = Таймер активирован

Аналогичные установки не поддерживаются

Нажмите «молоток», чтобы изменить время таймера

Измените время таймера

Перейти в режим «выкл.»

Подтверждение установки. Вернется в режим «выкл.».

Подтверждение установок и возвращение к предыдущему меню

Активация / деактивация таймера

Подтверждение установок и возвращение к предыдущему меню

внесите изменения с помощью кнопок-стрелок



нажмите на кнопку парогенератора, чтобы включить парогенератор и нажмите на время на экране, чтобы изменить время таймера. Внесите изменения с помощью кнопок-стрелок. Нажмите на кнопку «sauna, steam, fan», чтобы установить температуру сауны, скорость вентилятора и мощность парогенератора. Нажмите на кнопку «OK» или подождите 5 секунд, чтобы перейти на следующий экран. Потом нажмите на кнопку «OK», чтобы вернуться в режим «выкл.»

*Настройки могут различаться в зависимости от модели.

После подтверждения установок нажмите на кнопку «OK», чтобы вернуться в режим «выкл.» через дневной и недельный экран.

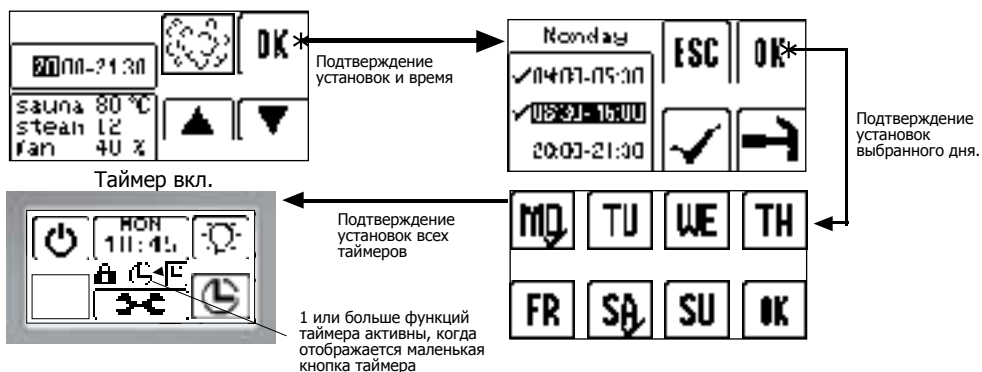





2.4 Измение установок

Из режима «выкл» можно перейти в настройки, таймера и режим «Easy». Также освещение и нагреватель можно включить в режиме «выкл.».

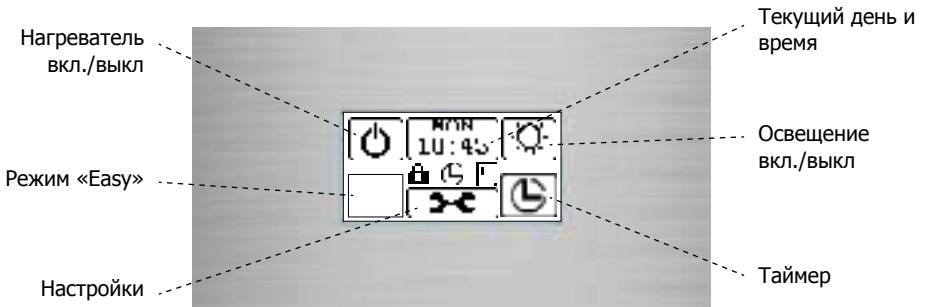
РЕЖИМ «ВЫКЛ.»





Нажмите и удерживайте 5 секунд кнопку «настройки», чтобы перейти в режим «настройки» где вы можете выбрать желаемую функцию с помощью кнопок-стрелок «налево» и «направо». Отображенную информацию можно выбрать с помощью кнопок-стрелок «вверх» и «вниз» если информация доступна. Переидите на экран «Save&Exit» и подтвердите и сохраните выборы функций нажатием «OK». Изменяя можно отменить нажатием «ESC».

- 

Нажмите на кнопку «день», «часы» или «минуты», чтобы настроить время и дату. В течение сбоя питания функция времени и даты работает нормально и их не надо снова настроить.
- 

Проверьте мощность вашего нагревателя и выберите соответствующий киловатт.
- 

Освещение и нагреватель включатся одновременно, когда функция «Auto» освещение активна. Вы можете вручную пользоваться функцией, когда «Auto» освещенные неактивна.
- 

Функция «Auto» вентилятор просушит кабинку после цикла. Вы можете выбрать время просушки. Вентилятор автоматически включится после рабочего цикла сауны.
- 

Вы можете установить контражность ЖКИ.
- 

После сбоя питания блок управления вернет предыдущие установки.
- 

Вы можете выбрать отображение температуры по шкале Цельсия или Фаренгейта.



На этом экране отображаются две версии Innova: для пользовательского интерфейса и для панели управления.

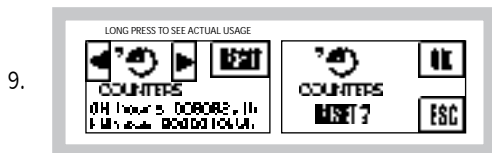

Счетчик электроэнергии показывает количество потребленной энергии в киловатт-часах. Информация о расходе важен для монтажа нагревателя или парообразователя. Для перезагрузки электросчетчика нажмите на кнопку «Reset». Нажмите и удерживайте 10 секунд кнопку, чтобы отобразить количество потребленной энергии с начала эксплуатации. Эту информацию вы не можете удалить.



Нажмите на кнопку «Reset», чтобы делать сброс до заводских настроек. Подтвердите с нажатием кнопки «OK» Информация потребленной энергии с начала эксплуатации вы не можете удалить.

Only in Combi heater

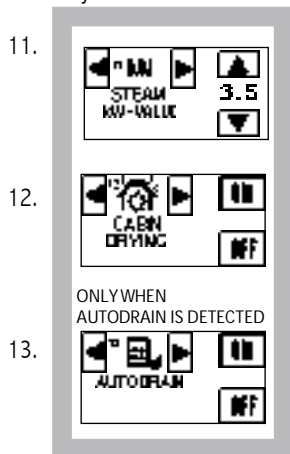

Проверьте мощность парообразователя и выберите соответствующий киловатт.

Просушка кабинки всегда начинается после рабочего цикла парообразователя. В течение просушки температура в кабинке 70 C и скорость вентилятора 100%. Просушка длится 30 минут. Вы можете отменить просушку с нажатием кнопки «ESC».

ВАЖНО: Если установленный максимальный цикл 4, 6, или 12 часов рабочий цикл длится 30 мин меньше с просушкой кабинки.

Автоналив автоматически сольет воду из бака парообразователя. После сбоя питания автоналив продолжается работать если вода еще в баке. Если функция ждет запуска, отображается индикатор



Подтвердите изменения с нажатием «SAVE» или отмените их с нажатием «ESC».

2.5 Другие функции Innova

2.5.1 Блокировка кнопок

Блокировку кнопок можно установить и снять удерживая не менее 10 секунд в нажатом положении кнопку настройки. Когда блокировка включена отображается индикатор . Когда кнопки заблокированы, можно использовать только функции «печь вкл./выкл» и «освещение».

При нажатии другие кнопки на экране в течение 5 секунд появится KEY LOCK («блокировка кнопок»).

Блокировка кнопок активна после перезапуска регулятора мощности если она установлена перед выключением Innova.



2.6 Функции Combi

2.6.1 Парообразователь

Эти функции для парообразователя применимы только с печью Combi.

2.6.2 Влажность и температура в сауне

В сауне не допускается одновременно высокая влажность и высокая температура. Когда цикл сауны переключается на цикл парообразователя, датчики следят, чтобы температура или относительная влажность в сауне были не слишком высокими.

Если температура или относительная влажность в сауне слишком высоки, парообразователь не будет активирован.

Если температура или относительная влажность в сауне слишком высоки, парообразователь не будет активирован.

Однако, если второй датчик комбинированный датчик температуры/влажности, максимальная стендовая температура для включения парообразователя - 80°C, если только относительная влажность в сауне не слишком высока.

При наличии комбинированного датчика пользователь может выбрать относительную влажность внутри сауны.

2.6.3 Просушка кабинки



Стандартное время просушки – 30 минут при 70°C. Если вентилятор подключен к блоку управления, он будет работать на 100% во время просушки кабины. Просушка кабинки начинается через 10 минут после цикла парообразователя. Поэтому общее время просушки - 20 минут.



Если во время цикла парообразователя рабочий режим меняется на «только печь», просушки в конце цикла не будет.

2.6.4 Техническая Схема

Рис.1

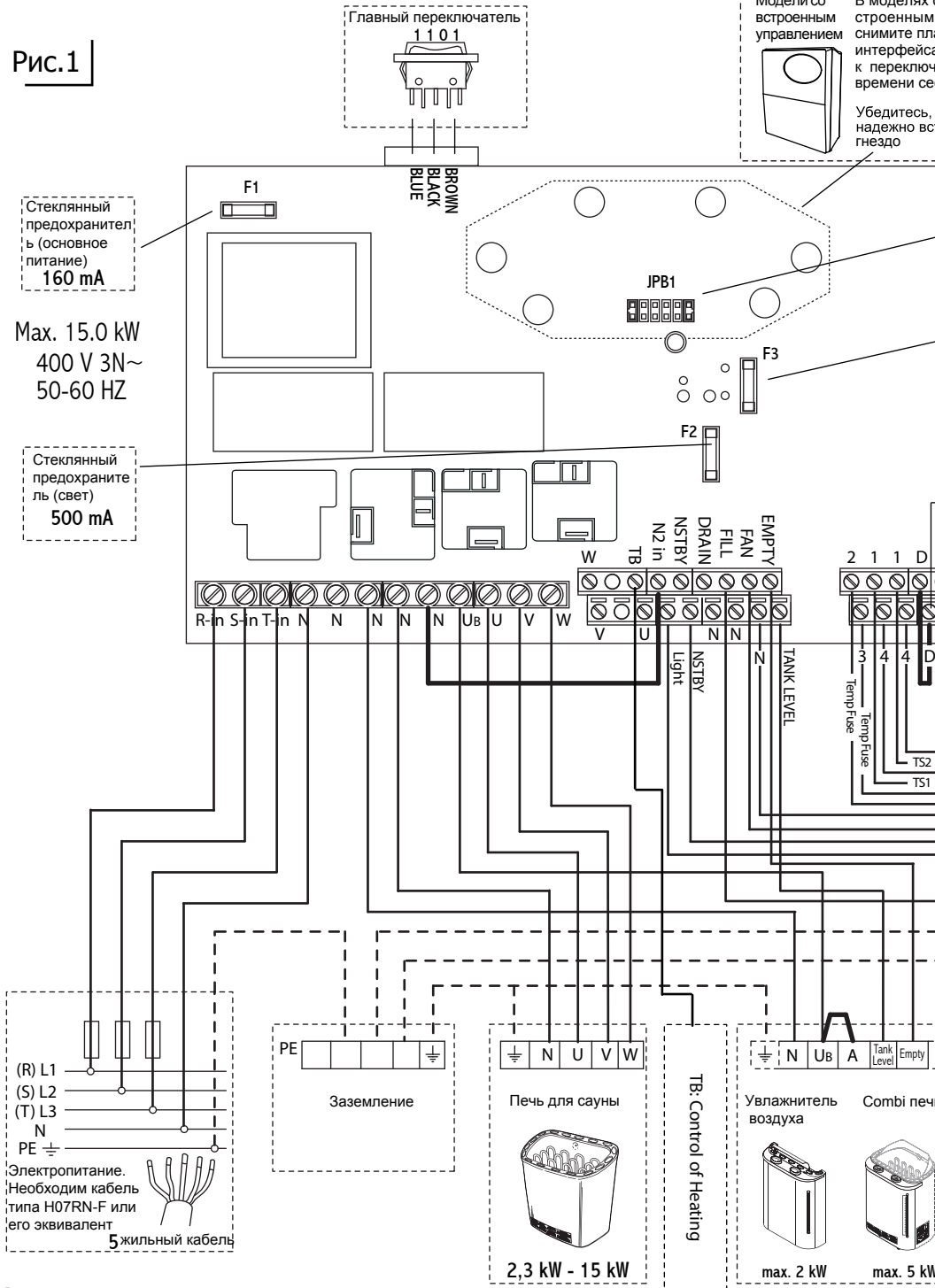

сов
управлением
ату
для доступа
ателям
ссии.
что раз ем
тавлен в В



Стекланный предохранитель (вентиляция и функция Combi) 500 mA

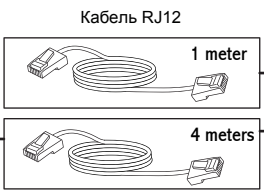
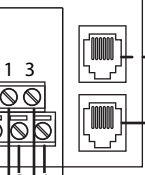
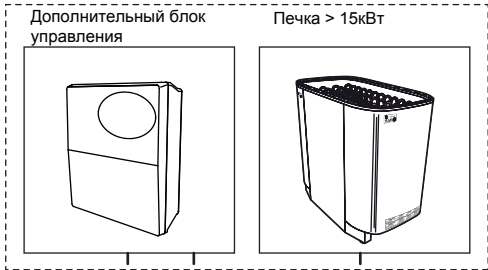

Внимание: Если датчик двери не установлен, то необходимо замкнуть контакт D с контактом D на блоке управления мощностью.

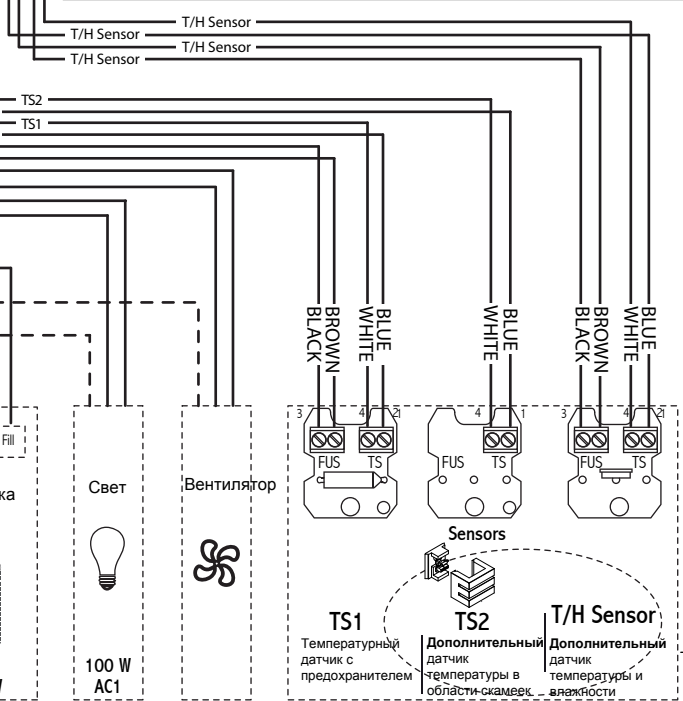

Внимание: Не подключайте сразу 2 дополнительных датчика. Возможно использовать только один из них одновременно.

2.6.5 Долив воды

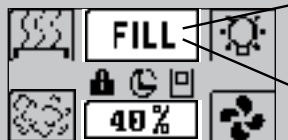

При низком уровне воды отображается предупреждение «Fill».

Зуммер можно выключить с нажатием «Fill» или индикатора водопроводной краны.

При низком уровне воды раздается низкий прерывистый сигнал зуммера и на экране отображается предупреждение Fill («Долить»).

Емкость с водой можно наполнить вручную или автоматически (автоналив), в зависимости от модели парообразователя.

Электрокаменка Combi оснащен Э/М вентилем, который автоматически реагирует на низкий уровень воды. Чтобы наполнить бак, откроется входной клапан, и цикл парообразователя может быть продолжен без дополнительного вмешательства.

При доливе вручную раздается предупреждающий сигнал зуммера и на экране отображается Fill («Долить») все то время, пока пользователь наполняет бак.

Если бак для воды пуст, раздается высокий прерывистый сигнал зуммера и на экране отображается предупреждение Dry («Нет воды») и Fill («Долить»). Предупреждения будут ежесекундно чередоваться на экране.

Парообразователь автоматически выключится, и будет работать только печь.

Не забывайте убедиться, что водоподача открыта, прежде чем использовать печь Combi с автоналивом.

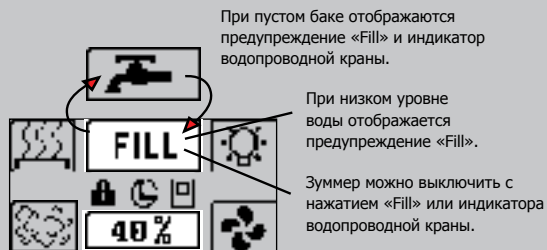

При пустом баке отображаются предупреждение «Fill» и индикатор водопроводной краны.

При низком уровне воды отображается предупреждение «Fill».

Зуммер можно выключить с нажатием «Fill» или индикатора водопроводной краны.

3. ПОДКЛЮЧЕНИЕ ДИСТАНЦИОННОГО УПРАВЛЕНИЯ И АВАРИЙНОЙ СИГНАЛИЗАЦИИ

Stainless Steel Touch Control
(задняя сторона)

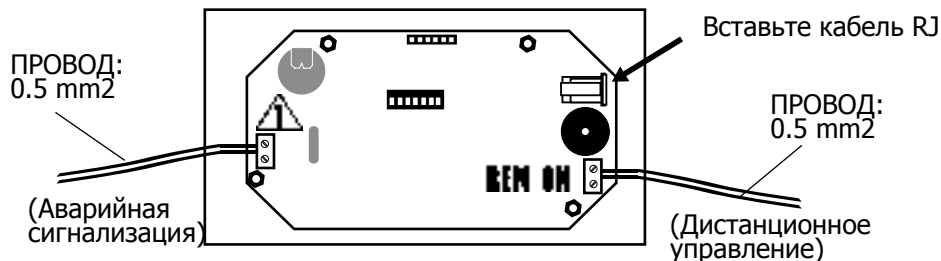

Touch Control
(задняя сторона)

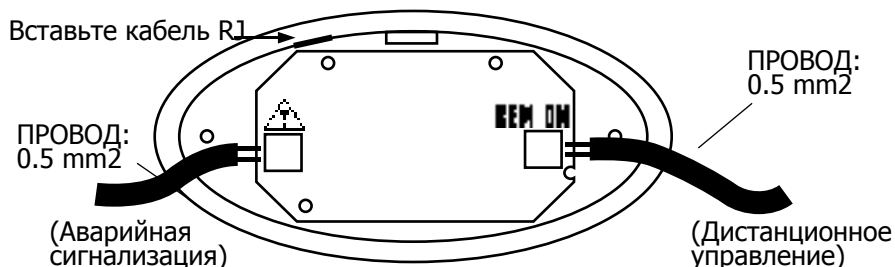

Важно

Снимите панель из пластикового корпуса, чтобы вставить провода.

3.1 Аварийная сигнализация



В пультах Innova есть возможность подключения дистанционного аварийного выключателя. Аварийная кнопка должна быть беспотенциальными или замыкаемыми контактами.

Нажмите и удерживайте кнопку «OK», чтобы отменить аварийную сигнализацию.

3.2 Дистанционное управление



Дистанционное управление - беспотенциальный контакт («сухой контакт»). Нагреватель включится, когда контакт закрыт и выключится, когда контакт открыт.

Если нагреватель управляется дистанционным управлением, пользуются настройки предыдущего цикла и другие кнопки заблокированы. В этом режиме возможно изменить только настройки освещения, вентилятора и парообразователя.

4. СБОРКА И УСТАНОВКА

Блок управления Innova состоит из пульта управления Innova (отдельного или встроенного), регулятора мощности и датчиков. Пульт управления и регулятор мощности сообщаются с помощью кабеля RJ12.

Внимание



Если датчик двери установлен и дверь остается открытой одновременно с активном предпусковым таймером, отменяются все установки таймера. Если дверь открыта, отображается индикатор.

4.1 Схема подключения пульта управления к нагревателю

Stainless Steel Touch Control

Внутри сауны

Снаружи сауны

Рис.2

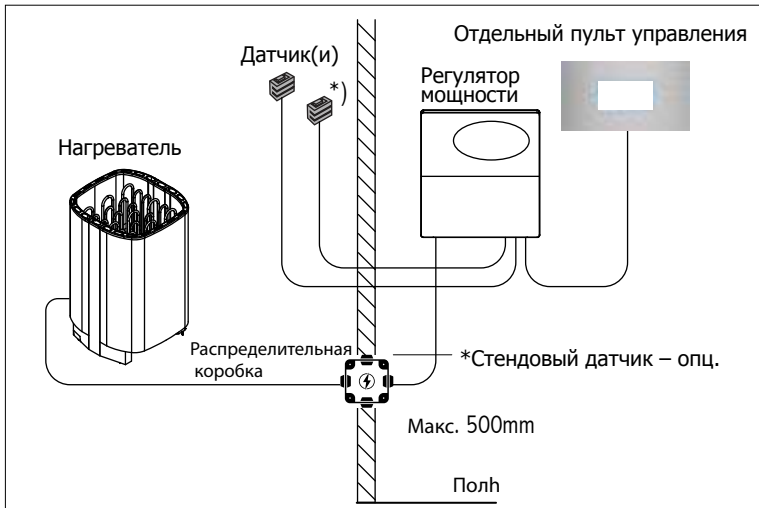

Touch Control

Внутри сауны

Снаружи сауны

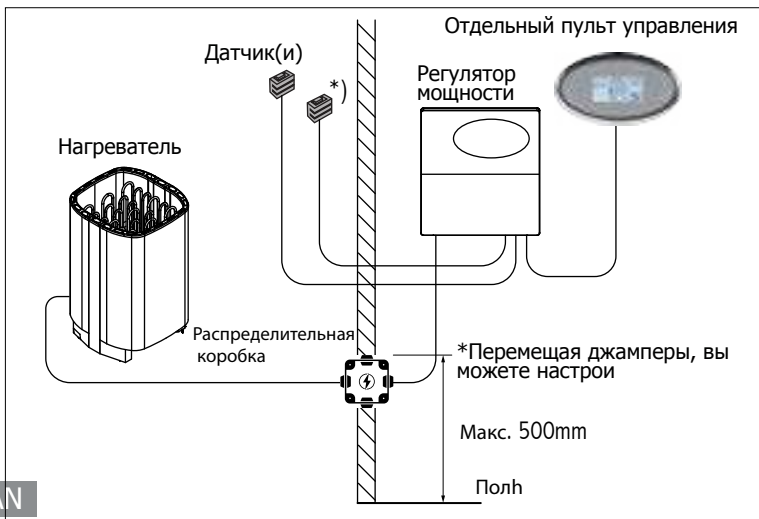

4.2 Регулятор мощности

Регулятор мощности или отдельный пульт управления не должен находиться внутри сауны или в местах, где температура может превышать +40°C. Он защищен от водяных брызг, но не должен попадать в прямой контакт с водой. Смонтируйте щит регулятора в сухом месте вне помещения сауны.

Установите щит регулятора мощности на стене (только вертикально) на расстоянии как минимум 30 см от потолка (см. рис. 3).

Рис.3



Рис.4

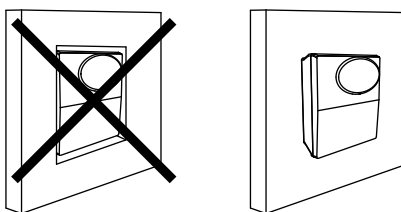

Внимание



Не встраивайте блок управления в стену, т.к. это может привести к перегреву блока и вызвать повреждения!

4.3 Блок контактора

Если используемый нагреватель имеет мощность более 15 кВт, нужен дополнительный контактор. Блок

контактора соединяется с главным щитом регулятора мощности кабелем RJ12 (рис. 5).

Рис.5

Установка отдельного пульта управления с регулятором мощности и блоком контактора

Stainless Steel Touch Control

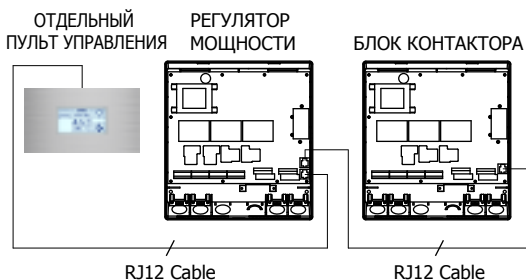

Touch Control

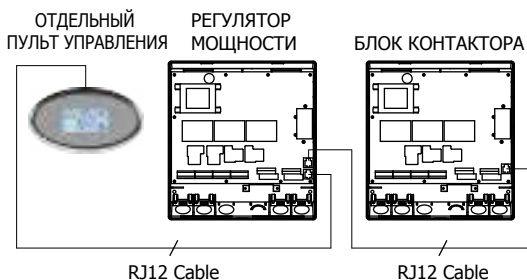

4.4 Датчики

Один или два датчика могут быть подсоединены к регулятору мощности. Первый датчик замеряет температуру, это датчик с температурным предохранителем и терморезистором.

Второй датчик, факультативный стендовый датчик, это температурный датчик или комбинированный датчик температуры/ влажности. Комбинированный датчик может замерять как влажность, так и температуру.

С двумя датчиками можно получать более точные замеры из сауны.

Если нагреватель установлен на стене или на полу менее чем в 200 мм от стены, первый температурный датчик следует установить на стене над нагревателем. Установите датчик на расстоянии 150 мм

от потолка (рис. 6 и 7).

Однако, если нагреватель дальше чем 200 мм от стены, установите датчик на потолке над нагревателем, как показано на рис. 8 и 9.

Второй факультативный датчик следует установить на стене напротив нагревателя на расстоянии минимум 30 см от потолка и минимум 130 см от пола (рис. 6 и 8). Он разработан для замера стендовой температуры, и оптимальным будет установить его на уровне плеча посетителей сауны.

Не помещайти датчики вблизи воздушной вентиляции. Близкий воздухозаборник охлаждает датчик. Таким образом, отображается неверная температура, и нагреватель может перегреться (рис. 9).

4.4.1 Размещ. датчика для нагревателей, установленных на стене

Рис.6

Температурный датчик с предохранителем на стене



Рис.7

Вид сверху

Вид сбоку

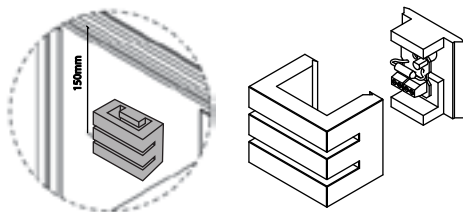
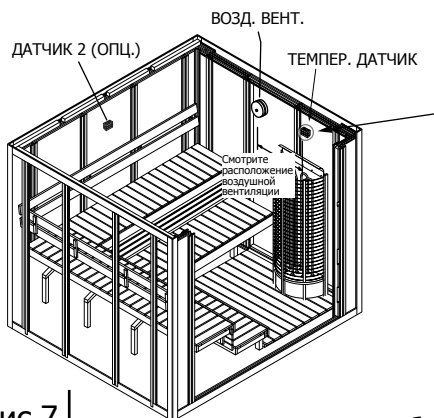
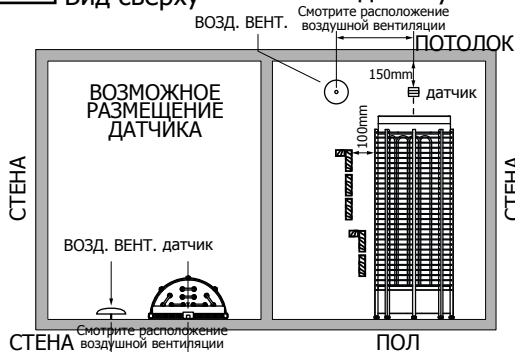

Важно

Не помещайте датчики вблизи воздушной вентиляции (менее 1000 мм) или ближе 500мм от воздушной вентиляции, направленной от датчиков.

Расположение воздушной вентиляции

Воздушная вентиляция датчик

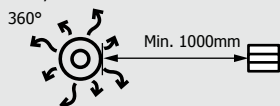

Воздушная вентиляция направленная от датчиков датчик



4.4.2 Размещение датчика для нагревателей, установленных на полу более чем в 200мм от стены

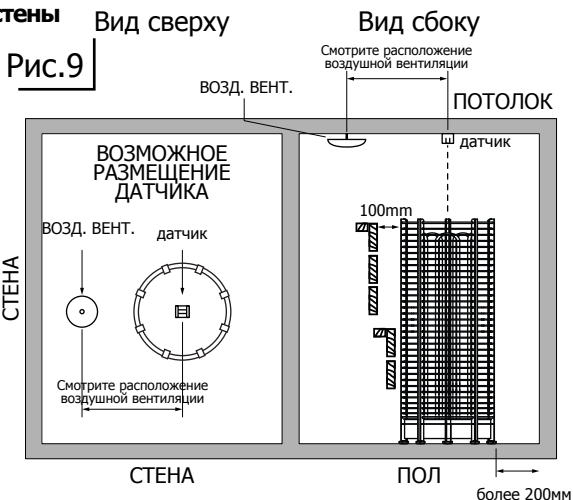
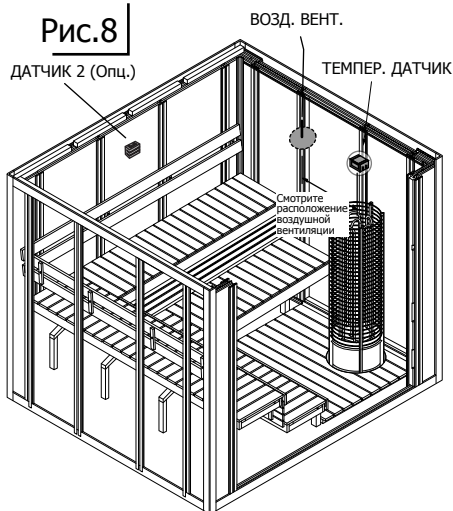

4.5 Максимальное время цикла

Максимальное время цикла зависит от назначения сауны. При домашнем использовании общее время работы для сауны ограничено 6 часами, включая предпусковое время и время цикла. Заводская установка для блока управления – 6 часов.

Для кондоминиумов, гостиниц, и т.п. рабочий период нагревателя сауны ограничен 12 часами, включая предпусковое время и время цикла.

Для общественных саун рабочий период нагревателя сауны может быть Недельный таймер допускается только для гостиниц, кондоминиумов и других общественных саун.

Если максимальное время цикла – 12 часов и используется недельный таймер, печь должна иметь как минимум 6 часов перерыва в работе между циклами (IEC 60335-2-53).

Максимальное время работы печи устанавливается переключателями на плате последовательной связи SCB1 в регуляторе мощности (рис 10 и рис 11). Только квалифицированный электрик может поменять установки. Установливая джамперы, нужно соблюдать стандарты и предписания страны, в которой установлен блок управления. Если переключатели не установлены, время по умолчанию – 6 часов (рис 10).

Важно
Если вам нужно поменять настройки в регуляторе мощности со встроенным пультом, рекомендуем снять щит пульта.

Рис.11



Рис.10

Тип сауны	Домашняя сауна		Гостиницы	Обществ. сауна	
Джампер	1	2	3	4	5
Макс. время	4ч	6ч	12ч	18ч	24ч
Макс. время предзапуска	2ч - пар	4ч - пар	Недельный таймер	3ч - пар	5ч - пар

4.6 Датчик двери (опц.)

Если сауна не для домашнего пользования, рекомендуется установить датчик двери. Он отключает все операции предпуска, если во время предпускового обратного отсчета дверь открыта.

Датчик двери также следит за тем, чтобы дверь не оставалась открытой надолго, когда нагреватель включен. Если нагреватель включен, а дверь остается открытой более 15 минут, на табло отображается предупреждение для пользователя и текст DOOR («ДВЕРЬ»). Нагреватель выключится автоматически.

Важно



Если датчик двери не установлен, то необходимо замкнуть контакт D с контактом D на блоке управления мощностью.

4.7 Вентилятор (опц.)

Функцию «вентилятор» можно активировать, только если опция вентилятора есть на блоке управления. Убедитесь, что мотор вентилятора, регулируемого блоком управления, является мотором либо с экранированным полюсом, либо с постоянным разделительным конденсатором. Максимальная мощность – 100Вт при 230 VAC.

4.8 Регулятор света (опц.)

В сауне можно использовать любую подходящую лампу на ваш выбор. Однако, если на блоке управления есть опция регулятора света и вы хотите ее использовать, подойдет только лампа накаливания.

4.9 Монтаж отдельного пульта управления

1. Соберите корпус отдельного пульта управления снаружи сауны в предпочтительном безопасном месте комнатной температуры.
2. Сделайте углубление в стене согласно техническим требованиям.
3. Проведите кабель RJ12 от пульта управления к регулятору мощности.
4. Вставьте корпус в сделанное углубление.
5. Привинтите пульт управления к стене с помощью предусмотренных отверстий.
6. Защелкните крышку пульта.

Важно

Сделайте углубление для прямоугольного или овального корпуса. Проверьте вид корпуса перед установкой.

Пульт управления Stainless Steel Touch

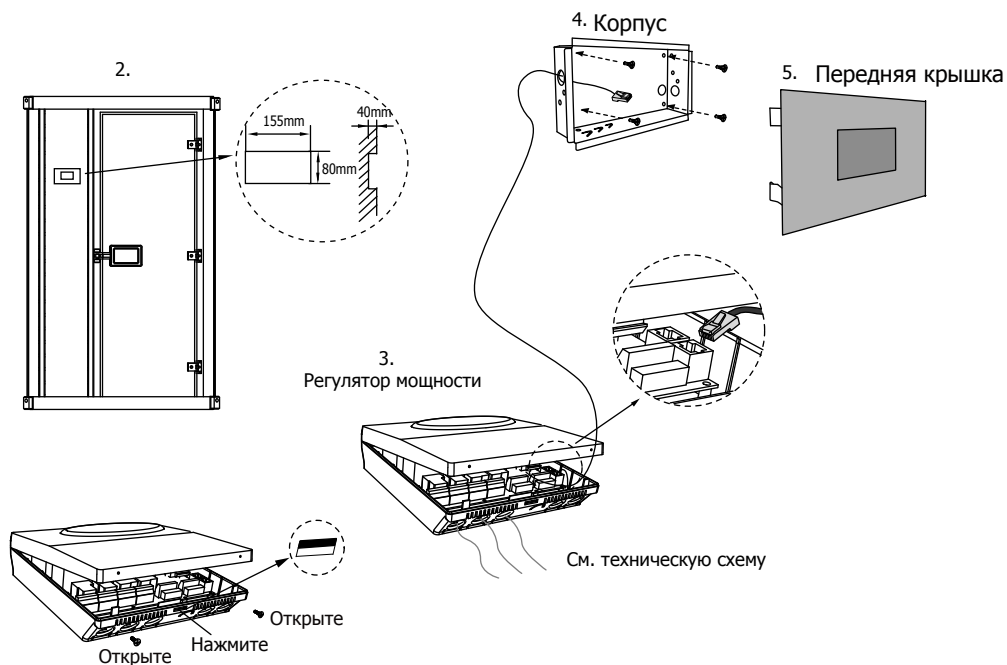

4.10 Главный переключатель блока управления

Переключатель блока управления можно найти на верхнем торце устройства. Использование этого переключателя позволяет изолировать электронику от электрической сети.

Для того чтобы включить устройство, необходимо установить переключатель в положение I. В этом положении переключателя все функции устройства работают нормально.

В случае поломки, установите переключатель в позицию 0. В этот момент устройство будет полностью выключено.

Для того чтобы включить свет в сауне, когда устройство выключено, установите переключатель в положение II.

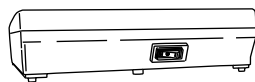

II 0 I

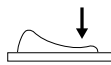

I = УСТРОЙСТВО
ВКЛЮЧЕНО



0 = ВЫКЛЮЧЕНО



II = СВЕТ ВКЛЮЧЕН

Пульт управления Touch

Чтобы открыть, нажмите на отверстие твердым предметом

2.

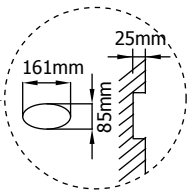
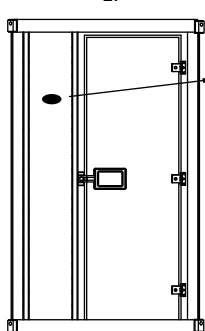

4.

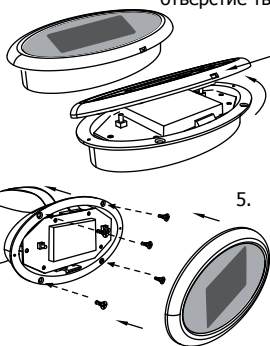

5.

3.

Регулятор мощности

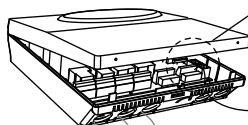
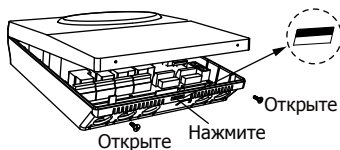
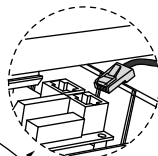

См. техническую схему

5. УСТРАНЕНИЕ НЕПОЛАДОК

При возникновении ошибки нагреватель выключится. Раздается высокий предупреждающий сигнал зуммера, и на табло отобразится код ошибки.



Более подробная информация дана в таблице ниже.

Внимание



Выполнять сервисные работы или ремонт уполномочены только квалифицированный электрик или служба техобслуживания!

Табл. 1

Код	Проблема	Решение
E1	Температурный датчик 1 не подключен.	Проверьте провод между датчиком и пультом управления. Если провода в порядке и правильно подсоединены, проверьте датчик. Если невозможно найти причину проблемы, обратитесь к продавцу оборудования.
E2	Короткое замыкание температурного датчика 1.	
E3	Температурный предохранитель неисправен.	Проверьте провод между датчиком и пультом управления. Возможно, он перегрелся. Установите причину этого, прежде чем возобновить пользование сауной. Требуется новый датчик. Если невозможно найти причину проблемы, обратитесь к продавцу оборудования.
E4	Температурный датчик 2 не подключен.	Проверьте провод между стендовым датчиком и пультом управления. Если провода в порядке и правильно подсоединены, проверьте датчик. Нагреватель можно использовать, даже если работает только датчик 1, но для парогенератора нужны 2 датчика. Если нужен новый датчик или невозможно найти причину проблемы, обратитесь к продавцу оборудования.
E5	Короткое замыкание температурного датчика 2.	
E6	Неисправность комбинированного датчика температуры/влажности.	
E7	Отказ канала связи.	Проверьте кабель RJ12. Если там, где проходит кабель, есть много других кабелей, это может вызывать помехи. Если используется встроенная модель, снимите пульт управления. Протрите контакт штыревого разъема, чтобы удалить загрязнения. Снова установите пульт управления в нужное положение и убедитесь, что все 6 штыревых разъема как следует вставлены в контактное гнездо. Если невозможно найти причину проблемы, обратитесь к продавцу оборудования.
E8	Температура превышает максимальную.	Обратитесь к квалифицированному электрику или службе техобслуживания, прежде чем возобновить пользование сауной.



















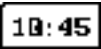



6. УСЛОВНЫЕ ОБОЗНАЧЕНИЯ

	Быстрое нажатие	Включение рабочего цикла сауны
	Долгое нажатие (если не идет/ждет цикл автоналива, вентилятора или просушка кабинки)	Выключение света экрана
	Дата и время	Изменение даты и времени в меню настроек
	Быстрое нажатие	Освещение вкл./выкл.
	Быстрое нажатие (с диммером)	Регулирование яркость освещения
	Нажатие > 10 сек.	Режим «Easy».
	Нажатие 5 сек.	Настройки
	Нажатие 10 сек.	Блокировка кнопок
	Вентилятор активен	Двигающийся индикатор
	Вентилятор неактивен	Настройки таймера
	Блокировка кнопок установлена	
	Таймер активен	Отображается индикатор если функции таймера активны
	Дверь открыта	Если дверь открыта и ждет цикл автоналива, чередуются их индикаторы на экране
	Ждет цикл автоналива	

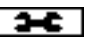
Режим вкл

	Быстрое нажатие	Выключение нагревателя / паропрообразователя
	Индикатор отображается / двигается когда функция активна.	
	Дистанционное управление включено	
	Время цикла	Нажмите, чтобы изменить время цикла
	Долейте водяной бак печи Combi	Зуммер выключится после нажатия индикатора «Fill»
	Водяной бак печи Combi пустой	Зуммер выключится после нажатия индикатора водопроводной краны
	Быстрое нажатие	Освещение вкл./выкл.
	Индикатор отображается / двигается когда функция активна.	Регулирование яркость освещения
	Быстрое нажатие	Парообразователь вкл.
	Быстрое нажатие	Регулирование температуры, относительной влажности и парообразователя. Наличие этих функций зависит от датчиков и модели нагревателя.
	Быстрое нажатие	Вентилятор вкл./выкл
	Индикатор отображается / двигается когда функция активна.	Регулирование скорости вентилятора.

Кнопки

Двигающийся		Цикл сауны		Вверх
Двигающийся		Цикл пара		Вниз
Двигающийся		Освещение вкл./выкл.		Налево
Двигающийся		Вентилятор вкл./выкл.		Направо
		День и время цикла		ВКЛ.
		Время рабочего цикла		ВЫКЛ.
		Температура в сауне		Целсия
		Влажность		Фаренгейт
		Количество пара		День
		Кнопка вкл./выкл.		Выбранный день
		Меню настроек		Перезагрузка
		Сохранение		Установки времени
		Подтверждение		Выбранная группа времени
		Отмена		

Индикаторы

	Блокировка кнопок		Автоналив
	Предпусковой таймер активирован		Сохранение и выйти
	дверной замок		Дистанционное управление паробразователя
	заданное время		Аварийная сигнализация
PRESET TIME			Просушка кабинки
ACTIVATE	Активизация		Низкий уровень воды бака Combi
	День и время		Низкий уровень воды бака Combi
DAY/TIME			Счетчик времени для просушки кабинки
	День		Осушение бака
	Часы		Счетчик времени осушения
	Минуты		
	Киловатт-индикатор		
KW-VALUE			
	Киловатт-индикатор паробразователя		
KW-VALUE			
	Авто-освещение вкл.		
AUTO			
	Авто-вентилятор		
AUTO			
	Контрастность ЖК-дисплея		
LCD CONTRAST			
	Блэкаут-память		
BLACKOUT MEMORY			
	Единица измерения температуры		
TEMPERATURE SCALE			
	Информация версии Innova		
SW-VERSION			
	Счетчик использования		
COUNTERS			
	Предпусковой таймер активирован		
	Сброс к заводским настройкам		
FACTORY RESET			

E1	Error 1	Temperature sensor 1 not connected.
E2	Error 2	Temperature sensor 1 short circuit.
E3	Error 3	Temperature fuse has blown.
E4	Error 4	Temperature sensor 2 is not connected.
E5	Error 5	Temperature sensor 2 short circuit.
E6	Error 6	Combined Temp/Hum sensor is defective.
E7	Error 7	Communication Failure.
E8	Error 8	Temperature is greater than maximum temperature.

Описание	Ном.	Мощность	Примеч.
Управление			
Ном. трехфазная мощность	15 кВт	AC1 (3 x 5 кВт)	
Ном. трехфазное напряжение	400В	3N~	
Ном. однофазная мощность	9 кВт	AC1	
Ном. однофазное напряжение	230 В	1N~	
Частота	50/60	Гц	
Коммут. способность на фазу	21А		
Диапазон температуры сауны	40-110°C		
Макс. время цикла (предустановл.)	4, 6, 12, 18, 24h	ч.	Ограничения согласно IEC/EN 60335-2-53
Размеры Innova			
Интерфейс (Stainless Steel)	(Ш) 166mm (В) 92mm (Г) 1.5mm		
Интерфейс (OVAL)	(Ш) 180mm (В) 105mm (Г) 31mm		
Регулятор мощности	(Ш) 265 x (В) 245 x (Г) 75		
Вес Innova			
Интерфейс (Stainless Steel)	690 гр.		
Интерфейс (OVAL)	120 гр.		
Регулятор мощности	1500 гр.		
Датчик			
Температурный датчик с предохранителем			
Стендовые датчики			
Стендовый датчик температуры			Дополн.
Стендовый комбинированный датчик температуры/влажности			Дополн.

Описание	Ном.	Мощность	Примеч.
Парообразователь			
Ном. трехфазная мощность	5 кВт	AC1	
Ном. однофазная мощность	3 кВт	AC1	
Номинальное напряжение	230В	1N~	
Коммутац. способность	21А (3 фазы) 13А (1 фаза)		
Макс. температура сауны для работы парообразователя	80°C или *55°C * В зависим. от типа датчика 2		
Автомат. налив воды			Дополн.
Автомат. спускной кран			Дополн.
Освещение			
Номин. режим	230 В 1N~, 100 Вт	AC1	Мин. 20Вт. Макс.100W/Вт Только резистивная нагрузка или затемняемая (управление фазой) лампочка
			Дополн. регулятор света
Вентилятор			Вентилятор без пускового конденсатора Дополн. с управляемой скоростью
Номин. режим	230 В 1N~, 0.5А		
Предохранитель			
Предохранитель F1	(160mA)	для основного питания	
Предохранитель F2	(1А медленный)	для освещения	
Предохранитель F3	(500mA медленный)	для вентилятора и функций Combi	
Доп. силовой блок			
Ном. трехфазная мощность	15 кВт AC1 (3 x 5 кВт)		Дополн. Увеличение мощности до 30 кВт
Ном. трехфазное напряжение	400 В	3N~	
Частота	50/60	Гц	
Коммут. способность на фазу	21А		

Важно

Используйте только лампы накаливания с пультом управления Innova. Например светодиодные, люминесцентные или подонные лампы несовместимы с Innova. Использование таких ламп запрещено! Гарантия не распространяется на повреждения, вызванные нарушением правил эксплуатации.

CE IPX4  T40 ~~~~ EAC

Изменения вносятся без уведомления.



www.sawo.com | info@sawo.com

INN_TOUCH_SST_ML(Ru_0119)