

- EN Axial duct domestic electric fans
- KZ Белағаштық каналдық тұрмыстық электр желдеткіштері
- RU Электровентиляторы осевые канальные бытовые

DICATI®



- EN Passport/
Operation instruction
- KZ Паспорт/
Қолдану бойынша нұсқаулығы
- RU Паспорт/
Инструкция по эксплуатации

CE EAC

**Attention!**

Before using the appliance please read the contents of this instruction.

**Attention!**

Children of 8 years old and upward intend this appliance for use and persons with reduced physical, sensory or mental capabilities, or lack of knowledge, unless a person responsible for their safety has given them supervision or instruction concerning the use of the appliance. Children should be supervised to ensure that they do not play with the appliance. Cleaning and service of the device shouldn't be made by children without supervision.

Safety requirements

Base on type of protection from electric shock the fans relate to the devices of class II (220-240V/50Hz). The climate category «moderately cold» Type «4» (YX/L4). The level of protection against solid objects and water:

Model	AURA / SILENT		PARUS /RIO /PRO /STANDARD	SLIM	
Options	C, MT, MR, TURBO, No options	MRH, C MRH		C, MR, No options	-02, C-02, MR-02, C MR-02, MRH, C MRH, MRH-02, C MRH-02
IP	25	24	24	25	24

**Attention!**

Specialists, who have a special allowance for such types of work, shall do connection of the fans to power supply. The temperature of fan exploitation cannot exceed the indicated range (from +1C to +40C).

Avoid the installation of the fan to one ventilation main line with smoke-deflecting pipe from devices, having fuel burners. In case of maintenance diagnostics, turn off the automatic breaker (S1 in OFF position) and call an electrician.

**Attention!**

All actions for connection, set up, maintenance and repair of the product have to be carried out only at mains voltage removed (S1 in OFF position).

**Attention!**

One-phase main, to which the fan is connected, must correspond to the norms in force. Stationary electric wiring must be equipped with an automatic circuit breaker (S1 in the scheme). The connection is carried out through the switch (S2 in the diagram) that is built into the stationary wiring. The gap between switch contacts at all poles must be not less than 3 mm. In the option «-02» the switch (S3 on the scheme) is built in the fan. Before installation, it is necessary to make sure that there is no visible damage of impeller, case, grill, and the flow passage of the case has no any extraneous things, which may damage impeller blades.

Correct use

Axial duct domestic electric fan, axial duct domestic removable electric fan is designed to remove odors and excess moisture from toilets, bathrooms and other small rooms, required ventilation.

Symbol legend of options

Legend	Name
C	Axial duct domestic removable electric fans with back flow valve.
-02	Axial duct domestic removable electric fans with the pull-chain switch of turning on/off of the power supply or timer.
TURBO	Domestic axial duct fan equipped with high capacity motor.
ET	Axial duct domestic removable electric fans with electronic timer.
HT	Axial duct domestic removable electric fans with humidity sensor.
ETF	Axial duct domestic removable electric fans with phototimer.
MT	Domestic axial duct fans with motion sensor
MR	Electric axial duct domestic removable multioptional fans with 2 modes and built in Fusion Logic 1.0.controller.
MRH	Electric axial channel household attachable multioption dual-mode fan with built-in Fusion Logic 1.1 controller.
EC	Domestic axial duct fans with electric switch engine
Name of color	Domestic axial duct fan designed in Ivory, Champagne, Gray metal, White carbon, Black carbon, Dark gray metal, Chrome, Gold, Matt black, Obsidian colours

Additional options can be combined or absent.

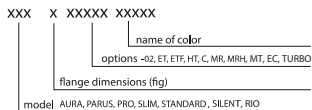

Example
SLIM 5 C MR -02

Main technical characteristics

Characteristics	AURA 4	AURA 5	PARUS 4	PARUS 5	PARUS 4 TURBO	PARUS 5 TURBO	PARUS 4 EC	PARUS 5 EC	PRO 4	PRO 5	PRO 6	RIO 4	RIO 5	SILENT 4	SILENT 5	SILENT 4 TURBO	SILENT 5 TURBO	SLIM 4	SLIM 5	SLIM 6	STANDARD 4	STANDARD 5
Flange diameter (mm)	100	125	98	123	98	123	98	123	100	125	160	98	123	100	125	100	125	100	125	150	100	125
Efficiency (m ³ /h)	90	180	90	165	110	205	75	135	115	195	320	100	180	90	180	120	225	90	140	250	100	185
Power consumption (W)	8,4	10	9	13	16	20	0,05	0,07	14	18	22	14	16	8,4	10	19	20	7,8	10	10	16	20
Noise level (dB)	25	30	25	30	36	39	25	27	32	34	36	32	33	25	30	36	38	25	30	33	35	36
Weight (kg)	0,5	0,7	0,53	0,7	0,53	0,7	0,6	0,75	0,55	0,65	0,95	0,5	0,65	0,5	0,7	0,5	0,7	0,55	0,65	0,77	0,7	0,75

The fans are designed for connection to AC mains voltage 220-240 V, frequency 50 Hz.

AURA / PARUS / SILENT / SLIM / RIO /

STANDARD

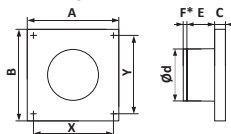

Model	d	A	B	X	Y	E	F*	C
AURA 4	100	155	155	135	135	70	7	24
AURA 5	125	175	175	155	155	78	8,5	24
PARUS 4	98	175	220	135	135	74	6	44
PARUS 5	123	190	237	160	160	79	6	52
RIO 4	98	170	170	135	135	74	6	38
RIO 5	123	200	200	160	160	79	6	38
SILENT 4	100	155	155	135	135	70	7	31
SILENT 5	125	175	175	155	155	78	8,5	32
SLIM 4	100	160	160	140	140	76	7	9
SLIM 5	125	180	180	160	160	82	8,5	9
SLIM 6	150	205	205	187	187	86	10	9
STANDARD 4	100	180	250	160	230	58,5	7	24
STANDARD 5	125	180	250	160	230	58,5	8,5	24

* - This size is present only in fans with "back flow valve" option

PRO

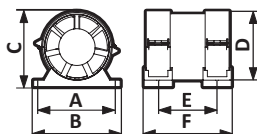

Model	A	B	C	D	E	F
PRO 4	122	138	119	103,6	94	139
PRO 5	147	163	144	128,6	101	146
PRO 6	182	198	179	163,6	104	154

Installation and set up procedures

DICiTi fans are mounted both with airvents and independently.

DICiTi fans are intended for wall and ceiling mounting. Models of DICiTi fans with an "02" option are applied to wall mounting. Mounting of DICiTi fans is carried out as with ventilating air ducts and independently on a plain vertical or horizontal surface, for models with an "02" option on a plain vertical surface of sufficient rigidity for installation of a product by means of screws. Tolerance range of a mounting surface in vertical and horizontal directions is $\pm 0,5$ mm.

Legend of circuit breaker S1 on the scheme



Circuit breaker S1



Legend of external switch S2 on the scheme

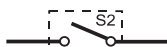

External switch S2

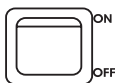

Legend of built-in switch S3 on the scheme

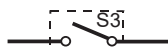

Built-in switch S3 (pull chain switch)

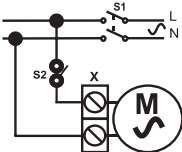
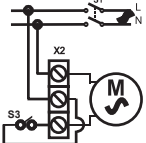
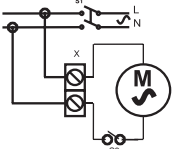

Schematic diagrams of DICITI fan`s connection

<p>Scheme 1 of fan connection (base model) X- terminal block, 2 pairs</p>	 <p>220-240V</p>
<p>Scheme 2 (for STANDARD model) of fan connection, equipped with - 02 option (pull-chain switch). X2- terminal block, 3 pairs</p>	 <p>220-240V</p>
<p>Scheme 3 (for SLIM, PARUS, RIO models) of fan connection, equipped with - 02 option (pull-chain switch) X- terminal block, 2 pairs</p>	 <p>220-240V</p>

Wiring diagram connection of DICITI fans to the network

Connection of fan to the network shown in pic. 1-9

AURA / SILENT (pic. 1); SLIM (pic.2-3); STANDARD (pic. 4-5)

- remove the decorative front panel
- hold the power wire through the cable hole 1 in the case
- strip the insulation on 5-7 mm from the wire end
- insert wires into terminal box X (X2) and press them by tap screw
- fix the wires by means of cable clamp 2
- combine clamps of the decorative panel with grooves in the case
- fix the panel with screw

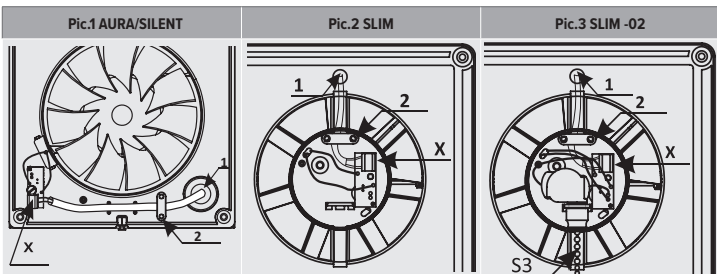

Pic.4 STANDARD

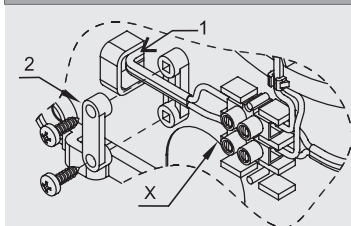

Pic.5 STANDARD-02

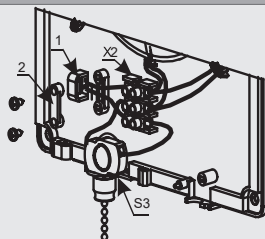
**PARUS/RIO (Pic. 6-7)**

- remove the decorative front panel and terminal block cover
- hold the power wire through the cable hole 1 in the case
- strip the insulation on 5-7 mm from the wire end
- insert wires into terminal box X and press them by tap screw
- fix the wires by means of cable clamp 2
- install the cover of terminal block and front panel by easy pressure

Pic.6 PARUS / RIO

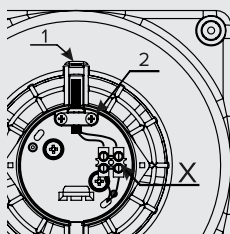

Pic.7 PARUS-02 / RIO-02

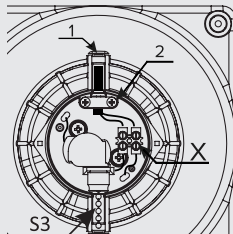
**PRO (Pic. 8, 9)**

- remove the terminal block cover;
 - hold the power wire through the cable hole 1 in the case
 - strip the insulation on 5-7 mm from the wire end insert wires into terminal box X and press them by tap screw;
 - fix the wires by means of cable clamp 2;
 - install the cover of terminal block.
-
- Install brackets of holders;
 - Install first couple of covers in brackets ;
 - Install the fan ;
 - Butt airvents from two sides to the fan case
 - Fix the fan case with airvents by means of another couple of covers.

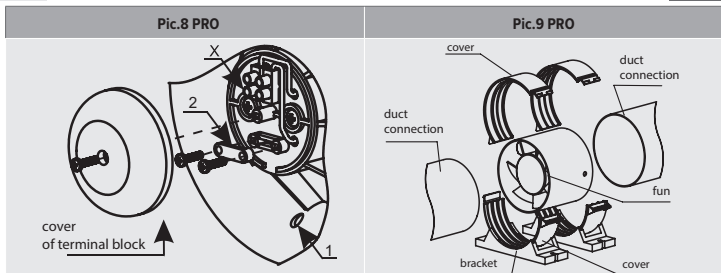

Maintenance

- disconnect the fan from the mains;
- remove the fan by disconnecting it from the duct and removed from the installation place.
- in case of heavy soiling, remove the fan impeller;
- wipe all plastic components with a soft cloth soaked in soapy water, it is not allowed transfer of washing solution to the motor;
- wipe all surfaces dry;
- assemble a fan and set it in place.

Possible problems and solutions

Malfunction	Probable cause	Remedy
When connected to the power grid, the fan does not rotate, does not respond to controls.	The mains supply is not connected.	It is necessary to consult a specialist.
	Internal connection fault.	
Low air flow.	The ventilation system is clogged.	Clean the ventilation system.
Increased noise or vibration.	The impeller is blocked.	Clean the impeller.
	The fan is not fixed or incorrectly mounted.	Correct the installation error.
	The ventilation system is clogged.	Clean the ventilation system.



ATTENTION!

The fan and the service controlling equipment has to be isolated from power supply during the installation time and service.

Storage and transportation

Keep the fan only in the packaging of the manufacturer in a ventilated room at a temperature of +5 °C to +40 °C and relative humidity of 80% (at T = 25 °C). Keeping time - 5 years from date of manufacture. Products transported by any transport provided consumer protection or transport container from the direct effects of rainfall, lack of bias transport places during transport, the lack of mutual physical impact during transportation and preservation of fans. Transportation is carried out in force with the rules for this transport.

Utilization



This appliance has a label in accordance with European Directive 2002/96/EC on waste electrical and electronic appliances (waste electrical and electronic equipment - WEEE). This order acts on rules on the territory throughout the EU and recycling of old appliances.

Service lifetime

Established service period - 5 years

Warranty

Fans are made by LLC «ERA» in accordance with applicable regulations and standards.

Manufacturer guarantees the normal operation of the fan for 5 years from the date of sale in retail outlets subject to the rules of transportation, storage, installation, operation and other requirements of this instruction. In case of absence of the date of sale, the warranty period will be computed from the date of manufacture.

In case of finding failures in the work of the fan on the fault of manufacturer during the warranty period the consumer has the right to replace the fan in the factory that is the same serial numbers on the product and in the passport. An availability of branded factory nameplate on the device is required! Please make sure it is available and store it on the device during its lifetime.

To confirm the date of purchase for warranty service or presentation of other legal requirements urge you need to retain proof of purchase (cheque, receipt, and other documents confirming the date and place of purchase).

The goods are produced in accordance with:

TR CU 004/2011 - «About safety of low voltage equipment»;

TR CU 020/2011 - «Electromagnetic compatibility of technical devices

Evidence about certificate:

Certificate of Conformity No RU C-RU.AД07.B.00466/19.

Validity period from 25.10.2019 to 24.10.2024. Series RU N° 0148998

Issued by the Product Certification Authority of VELES Certification Centre LLC

Address: Bolshaya Podyacheskaya st. 37, letter A, room 5H, c. Saint-Petersburg, Russian Federation, 195009

The decryption of serial numbers.

The serial number is located on the label with the characteristics of fan and consists of 10 characters.

The serial number is read from left to right, as follows:

№0000000000

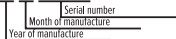

Delivery set

- The assembled fan
- Passport/operation instruction
- Box packaging
- Dowel with screws - 4 PCs. (for fixing the fan) (except for PRO)
- Screws - 2 PCs (for mounting brackets) (except for PRO)
- Bracket - 1 PC. (except for PRO)

Manufacturer:

«ERA» LLC, 390047, Novoselkovskaya street,17,Ryazan city, Russia
tel. (4912) 24-16-00,e-mail: sale@era.trade, www.era.trade

Replacement will be made at the following address:

«ERA» LLC, 390047, Novoselkovskaya street,17,Ryazan city, Russia
tel. (4912) 24-16-00,e-mail: sale@era.trade, www.era.trade

Мақсатталған қолдануы

Тұрмыстық белағаштық каналдық электр желдеткіші (ВОК), тұрмыстық белағаштық каналдық электр қапталған желдеткіші (ВОКН) туалет және ванна бөлмелерінен, сонымен қатар желдетуді талап ететін басқа шағын бөлмелерден жағымсыз истерді кетіру үшін қолдануға арналған.



ЕСКЕРТПЕ!

Бұл электр бұйым физикалық, психикалық немесе ақыл-ой қабілеттері төмен болған тұлғалар арқылы (осылардың арасында балалар) немесе осы бұйыммен жұмыс істеу бойынша тәжірибесі немесе білімдері жоқ болса, олар бұйыммен бақылаусыз болса немесе осы тұлғаларды қауіпсіздігі үшін жауапты адамдар арқылы осы бұйыммен жұмыс істеуіне үйретілмесе, қолдану үшін мақсатталмаған. Электр бұйыммен ойнауларын болдырмау үшін балаларды бақылап жүруіңіз керек.

Қауіпсіздік бойынша талаптар

Электр тоғы арқылы зақымданудан қорғау түрі бойынша электр желдеткіштер ГОСТ (МЕМСТ) 30345.0-95 бойынша II санаттық құралдарына (220-240 В/50 Гц) жатады ГОСТ (МЕМСТ) 150150-69 бойынша УХЛ4.

Электр бұйым қабына қатты түрлі заттары мен судың кіруінен қорғау бойынша деңгейі ГОСТ (МЕМСТ) 14254-96 (МЭК 529-89):

Үлгі	AURA/SILENT		PARUS /RIO /PRO /STANDARD	SLIM	
Опциялары	C, MT, MR, TURBO, Жоқ опциялары	MRH, C MRH		C, MR, Жоқ опциялары	-02, C-02, MR-02, C MR-02, MRH, C MRH, MRH-02, C MRH-02
IP	25	24	24	25	24



ЕСКЕРТПЕ!

Желдеткіштердің іске қосылуы осы жұмыстарды өткізу үшін арнайы рұқсаты бар электр мамандары арқылы өткізіледі. Желдеткіштерді белгіленіп көрсетілген температура аумағынан (+1°C тан +40°C дейін) тыс болған жағдайларда қолдануға болмайды.

Желдеткішті отын жанарғысы бар құралдардан түтін шығаратын түтігімен жабдықталған желдету магистраліне бірге орнатылуы рұқсат етілмейді. Ақаулықтар табылған жағдайда автоматты өшіріп (S1 бөлшегін OFF позициясына қойып), электр маманын шақырыңыз.



ЕСКЕРТПЕ!

Құралды қолдану алдынан міндетті түрде осы нұсқаулықты оқып, оның мазмұнымен танысып алыңыз.



ЕСКЕРТПЕ!

Бұйымды іске қосу, реттеу, күту және жөндеу бойынша өткізілетін барлық әрекеттері тек қана электр жүйесінің ажыратылған жағдайында өткізілуі тиіс (S1 бөлшегі OFF позициясында).

Желдеткіш қосу үшін қолданылатын бір фазалық электр жүйесі қолдануда болған нормаларына сай болуы керек. Стационарлық электр өткізгіш сымы электр жүйені қорғау автоматы арқылы жабдықталған болуы тиіс (схемада S1 қылып көрсетілген). Іске қосылуы стационарлық сымы ішіне құрастырып орнатылған айырғыш арқылы өткізілуі керек (схемада S2 қылып көрсетілген). Айырғыш контакттары арасындағы саңылау барлық полюстарында 3 мм көлемінен аз болмауы қажет. «-02» опциясында айырғыш (схемада S3 қылып көрсетілген) желдеткіш ішіне құрастырылып шығарылған. Құрастырып орнату алдынан қалақты дөңгелегі, тұрқы, шілтерде көзбен көріне алатын бұзылып зақымдануының болмауын тексеруіңіз және тұрқының ағызып шығаратын бөлшегінде желдеткіштің қалақтарын бұзып зақымдай алатын бөтен заттардың жоқ болуын тексеріп алыңыз керек.

ОПЦИЯЛАРДЫҢ ШАРТТЫ БЕЛГІЛЕРІ

Белгіленуі	Аталуы
C	Кері клапаны бар тұрмыстық белағаштық каналдық қапталған электр желдеткіштер
-02	Желдеткіш немесе таймерді қуат көзіне қосу/ қуат көзінен өшіру үшін тартулы баулы өшіргішімен жабдықталған тұрмыстық белағаштық каналдық қапталған электр желдеткіштер
TURBO	Өнімділігі жоғары қозғалтқышы бар тұрмыстық осыік арналық электр желдеткіштері.
ET	Электрондық таймері бар тұрмыстық белағаштық каналдық қапталған электр желдеткіштер
HT	Ылғалдылық тетігімен жабдықталған тұрмыстық белағаштық каналдық қапталған электр желдеткіштер
ETF	Фототаймері бар тұрмыстық белағаштық каналдық қапталған электр желдеткіштер
MT	Қозғалыс датчигі бар тұрмыстық арналы өстік электр желдеткіштері.
MR	Ішіне құрастырылған Fusion Logic 1.0. контроллері бар тұрмыстық белағаштық каналдық қапталған мультиопциялық екі режимдік электр желдеткіштер
MRH	Ішіне құрастырылған Fusion Logic 1.1. контроллері бар тұрмыстық белағаштық каналдық қапталған мультиопциялық екі режимдік электр желдеткіштер
EC	Электрмен комутацияланатын тұрмыстық арналы өстік электр желдеткіштері.
Name of color (түстің атауы)	Сәндік орындалудағы Ivory, Champagne, Gray metal, White carbon, Black carbon, Dark gray metal, Chrome, Gold, Matt black, Obsidian түсті тұрмыстық арналы өстік электр желдеткіштері.

Қосымша опциялардың бір бірімен құрамдастырылған болуы немес жоқ болуы мүмкін.

XXX X XXXXX XXXXX

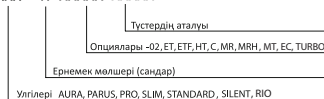

Белгілеу үлгісі
SLIM 5 C MR -02

Негізгі техникалық мәліметтері

Сипаттамалары	AURA 4	AURA 5	PARUS 4	PARUS 5	PARUS 4 TURBO	PARUS 5 TURBO	PARUS 4 EC	PARUS 5 EC	PRO 4	PRO 5	PRO 6	RIO 4	RIO 5	SILENT 4	SILENT 5	SILENT 4 TURBO	SILENT 5 TURBO	SLIM 4	SLIM 5	SLIM 6	STANDARD 4	STANDARD 5
Ернекек диаметрі (мм)	100	125	98	123	98	123	98	123	100	125	160	98	123	100	125	100	125	100	125	150	100	125
Өнімділігі (м³/час)	90	180	90	165	110	205	75	135	115	195	320	100	180	90	180	120	225	90	140	250	100	185
Тұтынатын қуаты (Вт)	8,4	10	9	13	16	20	0,05	0,07	14	18	22	14	16	8,4	10	19	20	7,8	10	10	16	20
Шуыл деңгейі (дБ)	25	30	25	30	36	39	25	27	32	34	36	32	33	25	30	36	38	25	30	33	35	36
Массасы (кг)	0,5	0,7	0,53	0,7	0,53	0,7	0,6	0,75	0,55	0,65	0,95	0,5	0,65	0,5	0,7	0,5	0,7	0,55	0,65	0,77	0,7	0,75

Желдеткіштер кернеуі 220-240 В, жиілігі 50 Гц болған ауыстырмалы электр тоқ жүйесіне қосу үшін мақсатталған.

AURA / PARUS / SILENT / SLIM / RIO

STANDARD

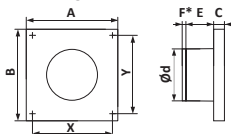

PRO

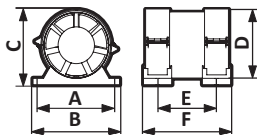

Үлгі	d	A	B	X	Y	E	F*	C
AURA 4	100	155	155	135	135	70	7	24
AURA 5	125	175	175	155	155	78	8,5	24
PARUS 4	98	175	220	135	135	74	6	44
PARUS 5	123	190	237	160	160	79	6	52
RIO 4	98	170	170	135	135	74	6	38
RIO 5	123	200	200	160	160	79	6	38
SILENT 4	100	155	155	135	135	70	7	31
SILENT 5	125	175	175	155	155	78	8,5	32
SLIM 4	100	160	160	140	140	76	7	9
SLIM 5	125	180	180	160	160	82	8,5	9
SLIM 6	150	205	205	187	187	86	10	9
STANDARD 4	100	180	250	160	230	58,5	7	24
STANDARD 5	125	180	250	160	230	58,5	8,5	24

*- Бұл көлемдер тек қана кері клапан опциясы бар болған желдеткіштерде бар болады

Үлгі	A	B	C	D	E	F
PRO 4	122	138	119	103,6	94	139
PRO 5	147	163	144	128,6	101	146
PRO 6	182	198	179	163,6	104	154

Құрастырып орнату мен іске қосу үшін дайындау

DiCiTi желдеткіштері желдету ауа өткізгіштерімен және дербес түрде орнатылып қойыла алынады. DiCiTi желдеткіштері қабырға және төбелерге орнату үшін мақсатталған. O2 опциясы бар DiCiTi желдеткіштері қабырға үстінен ілініп орнатылып қолданылады.

DiCiTi желдеткіштердің орнатылуы желдету ауа өткізгіштерімен және дербес түрде, тегіс тік және көлденең үстілері үстінен, ал O2 опциясы бар желдеткіштердің орнатылуы тегіс тік және бұйымды бұрама шегелер арқылы орнату үшін жеткілікті қаттылығы бар үстілер үстінен өткізіледі. Орнатылатын монтаждық үстілердің тік және көлденең бағыттары бойынша ұйғарынды ауытқу аумағы: $\pm 0,5$ мм.

DiCiTi желдеткіштері желдету ауа өткізгіштерімен және дербес түрде орнатылып қойыла алынады.

S1 қорғау автоматтың схемадағы белгіленуі



S1 қорғау автоматы



S2 сыртқы өшіргіштің схемадағы белгіленуі

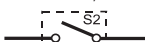

S2 сыртқы өшіргіші

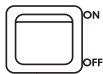

S3 құрастырылған айырғыштың белгіленуі

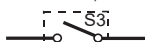

Ішіне құрастырылған S3 айырғыш (тартпалы айырғыш)

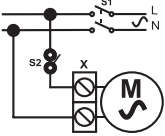
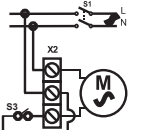
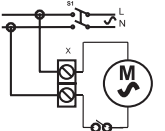

DICITI желдеткіштерін қосу бойынша негізгі схемалары

<p>1ші схема Желдеткіштерді іске қосу (базальқ нұсқа) X-клемма тақтасы, 2 жұп</p>	 <p style="text-align: right;">220-240В</p>
<p>2ші схема (STANDARDүлгісі үшін) 02 опциясымен (тартпалы айырғыш) жабдықталған желдеткіштерді іске қосу X-клемма тақтасы, 3 жұп</p>	 <p style="text-align: right;">220-240В</p>
<p>3ші схема (SLIM / PARUS / RIO үлгісі үшін) 02 опциясымен (тартпалы айырғыш) жабдықталған желдеткіштерді іске қосу. X-клемма тақтасы, 2 жұп</p>	 <p style="text-align: right;">220-240В</p>

DICITI сериялық желдеткіштерді желіге қосу бойынша монтаждық схемалары

Желдеткішті желіге қосу реті 1ші-9ші суреттерде көрсетіледі

AURA/SILENT (1ші сурет); SLIM (2ші-3ші суреттер); STANDARD (4ші-5ші суреттер)

- декоративтік беттік тақтасын шығарып алыңыз;
- желі сымын желдеткіш тұрқысындағы кабелді өткізу үшін арналған саңылауынан (1) өткізіңіз;
- сымдар оқшаулауын 5-7 мм ұзындығында шешіңіз;
- сымдарды X (X2) клемма тақтасына енгізіп, оларды бұрама арқылы қыстырыңыз;
- сымдарды қысқыш (2) көмегімен бекітіп алыңыз;
- декоративтік тақтасының бекіткіштерін тұрқыдағысаңылаулармен үйлестіріңіз;
- панельвинт бұрамасымен бекітіңіз.

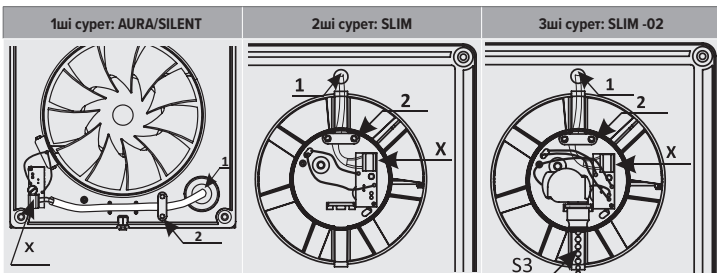

4 ші сурет: STANDARD

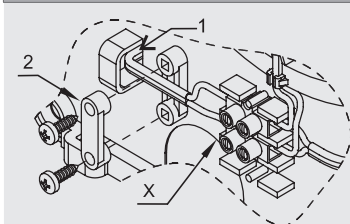

5 ші сурет: STANDARD-02

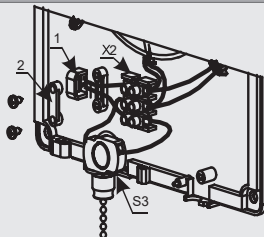
**PARUS/RIO (6ші, 7ші суреттер)**

- декоративтік беттік тақтасы мен желдеткіштердің клеммалық бөлігінің қақпағын шығарып алыңыз;
- желі сымын желдеткіш тұрқысындағы кабелді өткізу үшін арналған саңылауынан (1) өткізіңіз;
- сымдар оқшаулауын 5-7 мм ұзындығында шешіңіз;
- сымдарды X клемма тақтасына енгізіп, оларды бұрама арқылы қыстырыңыз;
- сымдарды қысқыш (2) көмегімен бекітіп алыңыз;
- клеммалық бөлігінің қақпағын орнына қайта орнатып, беттік тақтасын үстінен біраз баса отырып жабыңыз.

6 ші сурет: PARUS / RIO

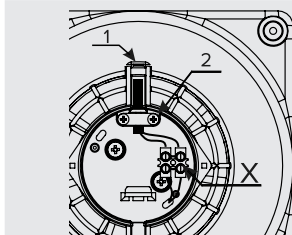

7 ші сурет: PARUS-02 / RIO-02

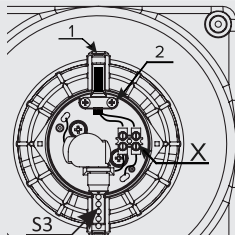
**PRO (8ші-9ші суреттер)**

- қорғау қақпағын шығарып алыңыз;
 - желі сымын желдеткіш тұрқысындағы кабелді өткізу үшін арналған саңылауынан (1) өткізіңіз;
 - сымдар оқшаулауын 5-7 мм ұзындығында шешіңіз;
 - сымдарды X клемма тақтасына енгізіп, оларды бұрама арқылы қыстырыңыз;
 - қыстырыңыз;
 - сымдарды қысқыш (2) көмегімен бекітіп алыңыз;
 - қорғау қақпағын орнына қайта орнатыңыз.
- ұстағыштардың кронштейндерін орнатыңыз;
 - кронштейндерге алғашқы ұстағыштардың жұп қақпақтарын орнатыңыз;
 - олардың үстінен желдеткішті орнатыңыз;
 - желдеткіш тұрқысына екі жағынан ауа өткізгіштерді біріктіріп қосыңыз;
 - өзіне тұрқы біріктірілген тұрқыны жұп қақпақтармен бекітіңіз

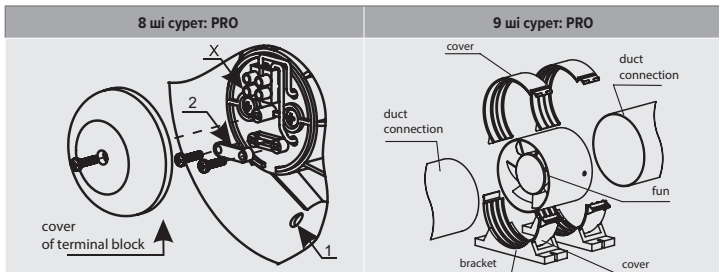

Техникалық жұмыстарды өткізу бойынша нұсқаулар

- желдеткішті электр жүйесінен ажыратыңыз;
- желдеткішті ауа өткізгіштер мен ауа таратушылардан ажыратып алып және орнатылған жерінен шығарып алып, желдеткіш демонтажын өткізіңіз;
- қатты кірленген жағдайда желдеткіштің қалақты дөңгелегін шығарып алыңыз;
- пластмассадан жасалған барлық бөлшектерін сабын ерітіндісінде суланған жұмсақ шүберекпен сүртіп

Мүмкін болатын ақаулар және оларды жою тәсілдері

Ақаулық	Ықтимал себебі	Жою тәсілі
Желіге қосылған кезде желдеткіш айналмайды, басқару органдарына әсер етпейді.	Қоректендіргіш желі қосылмаған.	Маманға жүгіну қажет.
	Ішкі қосылудағы ақаулық.	
Төмен ауа шығыны.	Желдету жүйесі ластанған.	Желдету жүйесін тазалаңыз.
Жоғары шу немесе діріл.	Қанатша ластанған.	Қанатшаны тазалаңыз
	Желдеткіш бекітілмеген немесе дұрыс орнатылмаған.	Монтаждау қатесін жойыңыз.
	Желдету жүйесі ластанған.	Желдету жүйесін тазалаңыз.



Сақтандыру!

Желдеткіш пен көмекші тексергіш құрылғысы құрастырып монтаждау және/немесе құту уақытында электр қуат көзінен ажыратылып қойылуы қажет.

Сақтау мен тасымалдау шарттары

Желдеткіш тек қана шығарушының орамасы мен қорабына салынып, желдетілетін және температурасы +5°C тен +40°C дейін болған және салыстырмады ылғалдылығы 80 % аспайтын (T=25°C болғанда) бөлмеде сақталуы керек. Сақтау мерзімі – шығарылған күнінен бастап 5 жыл.

Бұйымдарды, тұтынушылық немесе тасымалдау ыдысы тікелей атмосфералық әсерлері мен жауын-шашынның түсуінен қорғау шарты орындалғанда, тасымалдау уақытында тасымалдау орынның жылжып кетуіне жол берілмегенінде, тасымалдау барысында бір-біріне соғылып қалмауы мен желдеткіштердің бұзылмай сақталуы қамтамасыз етілгенде көліктердің әр түрі арқылы тасымалдауға болады. Тасымалдау қолданылатын көлік түрі үшін күште болған ережелеріне сай өткізіледі.



Кәдеге жарату

Бұл бұйым ескі электрикалық және электроникалық бұйымдарды кәдеге жарату бойынша 2002/96/ЕС Еуропалық директивасына сай белгіленген (waste electrical and electronic equipment – WEEE). Осы директива арқылы бүкіл Еуропа Одағы аумағында күште болған ескі бұйымдарды кәдеге жарату бойынша қабылдау ережелері белгіленген.

Қызмет мерзімі

Белгіленген қызмет мерзімі - 5 жыл.

Шығарушының кепілдемелері

Желдеткіштер «ЭРА» компаниясы арқылы ТУ 3468-001-96059883-2010 талаптарына, қолдануда болған нормалар мен стандарттарына сай шығарылған.

Шығарушы тарабынан, тасымалдау, сақтау, құрастырып орнату монтажі, іске қосып қолдану және осы нұсқаулықтың басқа шарттары мен талаптары орындалғанда бөлшек сауда жерлерінде сатып алынғаннан күннен бастап 5 жыл бойы қалыпты түрде жұмыс істеуін кепіл етіледі. Сату күні туралы белгісі жоқ болған жағдайда кепілдеме етілетін гарантиялық мерзімі шығарылған күнінен басталып саналатын болады.

Кепілдеме етілетін уақыт ішінде шығарушы тарабынан жасалған қателер арқылы пайда болатын ақаулықтар арқылы желдеткіш жұмысының бұзылуы пайда болса, тұтынушыға, желдеткіштің шығарушы зауытында, бұйымдағы және бұйым паспортындағы сериялық нөмірі бірдей болғанда, ауыстырылып берілуі тиіс.

Бұйымда міндетті түрде зауыттық тақтасында бар болуы тиіс! Бұйымыңызда осы тақтасының бар болуын тексеріп, оны бұйымның бүкіл қызмет мерзімі бойынша бұйымда сақтап жүріңіз.

Кепілдеме мерзімі бар болғанда бұйымды сатып алу күні мен уақытын дәлелдейтін растау қағаз-құжаттарын алу үшін немесе заң бойынша қарастырылған басқа талаптарды қойғанда сатып алу бойынша қағаз-құжаттарды сақтап жүруіңізді өтінеміз (чек, түбіртек, сатып алу уақыты мен жерін растайтын басқа қағаз-құжаттар).

Тауар сәйкес дайындалады:

КО ТР 004/2011 - «Төмен вольтті жабдықтардың қауіпсіздігі туралы»;

КО ТР 020/2011 – «Техникалық құралдардың электромагниттік үйлесімділігі».

Сертификат туралы мәлімет:

Үйлесімділік сертификаты: № RU C-RU.АД06.В.01172. Жарамдылық мерзімі: 2018 жылдың 5-ші маусымынан 2023 жылдың 4-ші сәуіріне дейін. Серия RU №0625205.

ЖШС «Стандарт-Групп» Өнімдерді сертификаттау мекемесімен берілген.

Мекен-жайы: 142211, Мәскеу обл., Серпухов қаласы Оборонный көш., 2-ші уй.)

Сериялық нөмірлерді таратып жазу.

Сериялық нөмір желдеткіштің сипаттамасы көрсетілген таңбалау жапсырмасында орналасқан және 10 белгіде тұрады. Сериялық нөмір солдан оңға қарай келесі тәртіп бойынша оқылады:

№0000000000

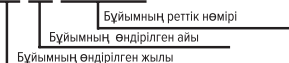
**Жеткізу/сату көлемі**

- Жиналып қойылған желдеткіш;
- Бұйым паспорты мен қолдану бойынша нұсқаулық;
- Орама қорабы;
- Сыртқы бұрандасымен арнайы добель бұрандалы шегелер - 4 дана (желдеткіштерді бекіту үшін) (PRO бұйымдарынан басқа желдеткіштер үшін);
- Сыртқы бұрандалы шегелер - 2 дана (PRO бұйымдарынан басқа желдеткіштер үшін);
- Қапсырма - 1 дана (PRO бұйымдарынан басқа желдеткіштер үшін);

Дайындаушы

«ЭРА» ЖШҚ 390047, Ресей, Рязань қ., Новоселковская 17,
тел. (4912) 24-16-00, e-mail: sale@era.trade, www.era.trade

Бұйымның ауыстырылып берілетін жері:

390047, Ресей, Рязань қаласы, Новоселковская қ., 17,

Телефон/факс: (4912) 24-16-00

E-mail: sale@era.trade

www.era.trade

НАЗНАЧЕНИЕ

Электровентилятор осевой канальный бытовой (ВОК), электровентилятор осевой канальный бытовой накладной (ВОКН) предназначен для удаления неприятных запахов и лишней влаги из туалетных, ванных комнат, а так же из других небольших помещений, нуждающихся в вентиляции.



ВНИМАНИЕ!

Прибор не предназначен для использования лицами (включая детей) с пониженными физическими, психическими или умственными способностями или при отсутствии у них опыта или знаний, если они не находятся под контролем или не проинструктированы об использовании прибора лицом, ответственным за их безопасность. Дети должны находиться под присмотром для недопущения игры с прибором.

Требования безопасности

По типу защиты от поражения электрическим током вентиляторы относятся к приборам II класса по ГОСТ 30345.0-95. Вид климатического исполнения изделия УХЛ4 по ГОСТ 15150-69. Степень защиты оболочки электрооборудования от проникновения твёрдых предметов и воды в соответствии с ГОСТ 14254-96 (МЭК 529-89):

Модель	AURA/SILENT		PARUS /RIO /PRO /STANDARD	SLIM	
Опции	С, МТ, MR, TURBO, Без опции	MRH, С MRH		С, MR, Без опций	-02, С-02, MR-02, С MR-02, MRH, С MRH, MRH-02, С MRH-02
Значение IP	25	24	24	25	24



ВНИМАНИЕ!

Подключение вентиляторов производится специалистами - электриками, имеющими специальный допуск к выполняемым работам. Запрещается эксплуатация вентиляторов за пределами указанного температурного диапазона (от +1°C до +40°C).

Запрещается установка вентилятора в одну вентиляционную магистраль с дымовыводящей трубой от устройств, имеющих топливные горелки. В случае обнаружения неисправностей отключить автомат (S1 в положении OFF) и вызвать электрика.



ВНИМАНИЕ!

Перед использованием прибора обязательно ознакомьтесь с содержанием данной инструкции.



ВНИМАНИЕ!

Все действия, связанные с подключением, настройкой, обслуживанием и ремонтом изделия, производить только при снятом напряжении сети (S1 в положении OFF).

Однофазная сеть, к которой подключается вентилятор, должна соответствовать действующим нормам. Стационарная электропроводка должна быть оборудована автоматом защиты сети (S1 на схеме). Подключение необходимо осуществлять через выключатель (S2 на схеме), встроенный в стационарную проводку. Зазор между контактами выключателя на всех полюсах должен быть не менее 3 мм. В исполнении опции «-02» выключатель (S3 на схеме) встроен в вентилятор. Перед установкой необходимо убедиться в отсутствии видимых повреждений крыльчатки, корпуса, решетки, а также в отсутствии в проточной части корпуса посторонних предметов, которые могут повредить лопасти крыльчатки.

УСЛОВНЫЕ ОБОЗНАЧЕНИЯ ОПЦИЙ

Обозначение	Наименование
C	Электровентиляторы осевые канальные бытовые накладные с обратным клапаном
-02	Электровентиляторы осевые канальные бытовые накладные с шнуровым тяговым выключателем включения/выключения питания вентилятора или таймера
TURBO	Электровентиляторы осевые канальные бытовые с двигателем повышенной производительности.
ET	Электровентиляторы осевые канальные бытовые накладные с электронным таймером
HT	Электровентиляторы осевые канальные бытовые накладные с датчиком влажности
ETF	Электровентиляторы осевые канальные бытовые накладные с фототаймером
MT	Электровентиляторы осевые канальные бытовые с датчиком движения
MR	Электровентиляторы осевые канальные бытовые накладные мультиопционные двухрежимные со встроенным контроллером Fusion Logic 1.0 и оборудованные фототаймером
MRH	Электровентиляторы осевые канальные бытовые накладные мультиопционные двухрежимные со встроенным контроллером Fusion Logic 1.1., оборудованные фототаймером и датчиком влажности
EC	Электровентиляторы осевые канальные бытовые с электро-коммутируемым двигателем
Name of color (наименование цвета)	Электровентиляторы осевые канальные бытовые в декоративном исполнении с наименованием цвета Ivory, Champagne, Gray metal, White carbon, Black carbon, Dark gray metal, Chrome, Gold, Matt black, Obsidian.

Дополнительные опции могут быть комбинированы или отсутствовать.

XXX X XXXXX XXXXX

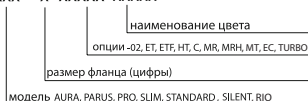

Пример обозначения
SLIM 5 C MR -02

Основные технические характеристики

Характеристики	AURA 4	AURA 5	PARUS 4	PARUS 5	PARUS 4 TURBO	PARUS 5 TURBO	PARUS 4 EC	PARUS 5 EC	PRO 4	PRO 5	PRO 6	RIO 4	RIO 5	SILENT 4	SILENT 5	SILENT 4 TURBO	SILENT 5 TURBO	SLIM 4	SLIM 5	SLIM 6	STANDARD 4	STANDARD 5
Диаметр фланца (мм)	100	125	98	123	98	123	98	123	100	125	160	98	123	100	125	100	125	100	125	150	100	125
Производительность (м³/час)	90	180	90	165	110	205	75	135	115	195	320	100	180	90	180	120	225	90	140	250	100	185
Потребляемая мощность (Вт)	8,4	10	9	13	16	20	0,05	0,07	14	18	22	14	16	8,4	10	19	20	7,8	10	10	16	20
Уровень шума (дБ)	25	30	25	30	36	39	25	27	32	34	36	32	33	25	30	36	38	25	30	33	35	36
Масса (кг)	0,5	0,7	0,53	0,7	0,53	0,7	0,6	0,75	0,55	0,65	0,95	0,5	0,65	0,5	0,7	0,5	0,7	0,55	0,65	0,77	0,7	0,75

Вентиляторы предназначены для подключения к сети переменного тока напряжением 220-240 В

AURA / PARUS / SILENT / SLIM / RIO STANDARD

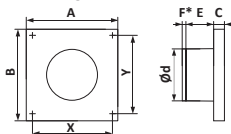

Модель	d	A	B	X	Y	E	F*	C
AURA 4	100	155	155	135	135	70	7	24
AURA 5	125	175	175	155	155	78	8,5	24
PARUS 4	98	175	220	135	135	74	6	44
PARUS 5	123	190	237	160	160	79	6	52
RIO 4	98	170	170	135	135	74	6	38
RIO 5	123	200	200	160	160	79	6	38
SILENT 4	100	155	155	135	135	70	7	31
SILENT 5	125	175	175	155	155	78	8,5	32
SLIM 4	100	160	160	140	140	76	7	9
SLIM 5	125	180	180	160	160	82	8,5	9
SLIM 6	150	205	205	187	187	86	10	9
STANDARD 4	100	180	250	160	230	58,5	7	24
STANDARD 5	125	180	250	160	230	58,5	8,5	24

*-Данный размер присутствует только у вентиляторов с опцией обратный клапан

PRO

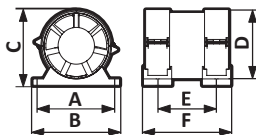

Модель	A	B	C	D	E	F
PRO 4	122	138	119	103,6	94	139
PRO 5	147	163	144	128,6	101	146
PRO 6	182	198	179	163,6	104	154

Установка и подготовка к работе

Вентиляторы DiCiTi монтируются как с вентиляционными воздуховодами, так и самостоятельно. Вентиляторы DiCiTi предназначены для настенно-потолочного монтажа. Модели вентиляторов DiCiTi с опцией O2 предназначены для настенного монтажа.

Монтаж вентиляторов DiCiTi осуществляется как с вентиляционными воздуховодами, так и самостоятельно на ровную вертикальную или горизонтальную поверхность, для моделей с опцией O2 на ровную вертикальную поверхность, достаточной жесткости для установки изделия при помощи шурупов. Допустимое отклонение монтажной поверхности по вертикали и горизонтали $\pm 0,5$ мм.

Обозначение автомата защиты S1 на схеме



Автомат защиты S1



Обозначение внешнего выключателя S2 на схеме

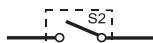

Внешний выключатель S2

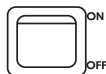

Обозначение встроенного выключателя S3 на схеме

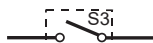

Выключатель встроенный S3 (тяговый выключатель)

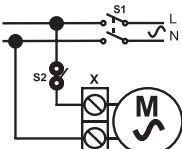
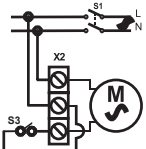
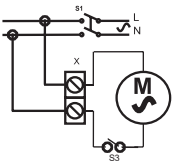

Принципиальные схемы подключения вентиляторов DICIТ

<p>Схема 1 Подключения вентиляторов (базовая модель) X - клеммная колодка, 2 пары</p>	 <p>220-240В</p>
<p>Схема 2 (для модели STANDARD) Подключения вентиляторов, оснащённых опцией - 02 (тяговый выключатель). X2 - клеммная колодка, 3 пары</p>	 <p>220-240В</p>
<p>Схема 3 (для модели SLIM, PARUS, RIO) Подключения вентиляторов, оснащённых опцией - 02 (тяговый выключатель). X - клеммная колодка, 2 пары</p>	 <p>220-240В</p>

Монтажные схемы подключения к сети вентиляторов производства DICIТ

Подключение вентилятора к сети показано на Рис. 1-9

AURA / SILENT (Рис.1); SLIM (Рис.2 - 3); STANDARD (Рис. 4 - 5)

- снять декоративную лицевую панель;
- снять изоляцию проводов на длине 5-7 мм;
- провести сетевой провод через кабельное отверстие 1 в корпусе вентилятора и кабельный ввод;
- вставить провода в клеммник X (X2), зажать их винтами;
- закрепить провода при помощи кабельного зажима 2;
- совместить фиксаторы декоративной панели с пазами в корпусе;
- закрепить панель винтом

Рис. 1 AURA/SILENT



Рис. 2 SLIM



Рис. 3 SLIM -02

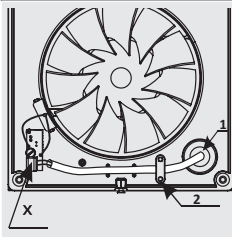

Рис.4 STANDARD

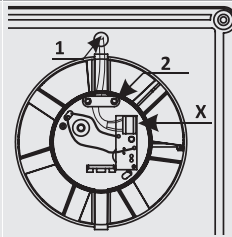

Рис.5 STANDARD-02

**PARUS/RIO (Рис. 6-7)**

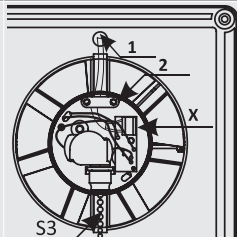
- снять декоративную лицевую панель и крышку отсека клеммника вентиляторов;
- провести сетевой провод через кабельное отверстие 1 в корпусе вентилятора;
- снять изоляцию проводов на длине 5-7 мм;
- вставить провода в клеммник X, зажать их винтами;
- закрепить провода при помощи кабельного зажима 2;
- установить на место крышку отсека клеммника и закрепить лицевую панель путем легкого давления.

Рис.6 PARUS / RIO

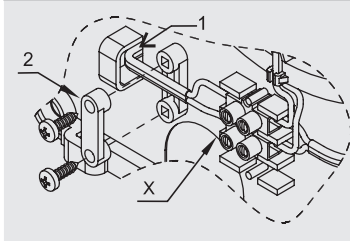
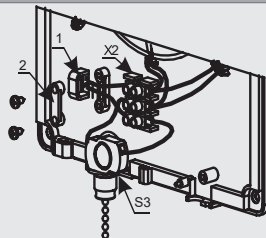

Рис.7 PARUS-02 / RIO-02

**PRO (Рис. 8-9)**

- снять крышку отсека клеммника вентилятора;
- провести сетевой провод через кабельное отверстие 1 в корпусе вентилятора;
- снять изоляцию проводов на длине 5-7 мм;
- вставить провода в клеммник X, зажать их винтами;
- закрепить провода при помощи кабельного зажима 2;
- установить на место крышку отсека клеммника и закрепить лицевую панель путем легкого давления

- Установить кронштейны держателей;
- Установить в кронштейны первую пару крышек держателей;
- Установить на них вентилятор;
- Пристыковать к корпусу вентилятора с двух сторон воздуховоды;
- Зафиксировать сверху корпус с воздуховодами другой парой крышек держателей.

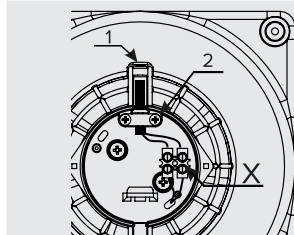
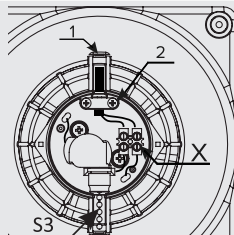
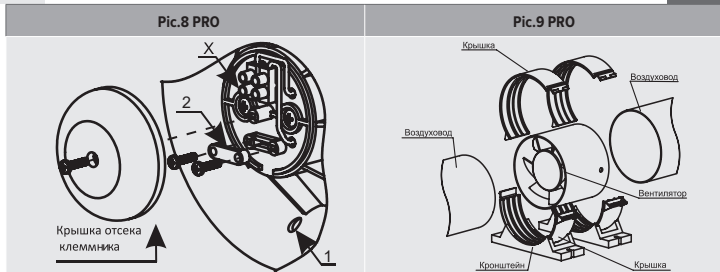

Техническое обслуживание

- отключить вентилятор от сети;
- демонтировать вентилятор, отсоединив его от воздуховодов и сняв с места установки;
- в случае сильного загрязнения снять крыльчатку вентилятора;
- протереть все детали из пластмассы мягкой тканью, смоченной в мыльном растворе, не допускается попадание моющего раствора на электродвигатель;
- протереть все поверхности насухо;
- собрать вентилятор и установить на место.

Возможные неполадки и способы их устранения

Неисправность	Вероятная причина	Способ устранения
При подключении к сети вентилятор не вращается, не реагирует на органы управления.	Не подключена питающая сеть.	Необходимо обратиться к специалисту.
	Неисправность во внутреннем подключении.	
Низкий расход воздуха.	Засорена система вентиляции.	Очистите систему вентиляции.
	Засорена крыльчатка.	Очистите крыльчатку
Повышенный шум или вибрация.	Вентилятор не закреплен или неверно смонтирован.	Устраните ошибку монтажа.
	Засорена система вентиляции.	Очистите систему вентиляции.



ВНИМАНИЕ!

Вентилятор и вспомогательное контролирующее оборудование должно быть изолировано от электропитания во время установки и/или обслуживания.

Правила хранения и транспортировки

Хранить вентилятор необходимо только в упаковке предприятия-изготовителя в вентилируемом помещении при температуре от +5°C до +40°C и относительной влажности воздуха не более 80% (при T=25°C). Срок хранения - 5 лет с момента изготовления.

Транспортируют изделия любым видом транспорта при условии защиты потребительской или транспортной тары от прямого воздействия атмосферных осадков, отсутствия смещения транспортных мест во время транспортировки, отсутствия взаимных ударов при транспортировании и обеспечения сохранности вентиляторов. Транспортировка осуществляется в соответствии с правилами, действующими для данного вида транспорта.

Утилизация

Данный прибор имеет маркировку согласно европейской директиве 2002/96/ЕС по утилизации старых электрических и электронных приборов (waste electrical and electronic equipment - WEEE). Этой директивой определены действующие на всей территории ЕС правила приема и утилизации старых приборов.

Срок службы: Установленный срок службы - 5 лет.

Гарантии изготовителя

Вентиляторы произведены ООО «ЭРА» в соответствии с ТУ 3468-001-96059883-2010, а также действующими нормами и стандартами.

Производитель гарантирует нормальную работу вентилятора в течение 5 лет со дня продажи в розничной торговой сети при условии выполнения правил транспортирования, хранения, монтажа, эксплуатации и других требований настоящей инструкции. При отсутствии отметки о дате продажи, гарантийный срок исчисляется от даты изготовления. В случае появления нарушений в работе вентилятора по вине изготовителя в течение гарантийного срока потребитель имеет право на замену вентилятора на предприятии-изготовителе при условии совпадения серийных номеров на изделии и в паспорте.

Наличие фирменной заводской типовой таблички на приборе обязательно! Пожалуйста, убедитесь в ее наличии и сохраните ее на приборе в течение всего срока службы прибора.

Для подтверждения даты покупки прибора при гарантийном обслуживании или предъявлении иных предусмотренных законом требований, убедительно просим Вас сохранять документы о покупке (чек, квитанцию, иные документы, подтверждающие дату и место покупки).

Товар изготавливается в соответствии с

ТР ТС 004/2011 - «О безопасности низковольтного оборудования»;

ТР ТС 020/2011 - «Электромагнитная совместимость технических средств».

Сведения о сертификате:

Сертификат соответствия № RU C-RU.АД07.В.00466/19. Срок действия с 25.10.2019 по 24.10.2024. Серия RU № 0148998

Выдан органом по сертификации продукции ООО «Центр Сертификации «ВЕЛЕС»

Адрес: 195009, Российская Федерация, г. Санкт-Петербург, ул. Большая Подъездная, дом 37, литера А, помещение 5Н.

Расшифровка серийных номеров.

Серийный номер находится на маркировочной наклейке с характеристиками вентилятора и состоит из 10 знаков.

Серийный номер читается слева направо следующим образом:

№0000000000

0	0	0	0	0	0	0	0	0	0
Порядковый номер изделия							Месяц производства изделия		Год производства изделия

Комплект поставки

- Вентилятор в сборе
- Паспорт/Инструкция по эксплуатации
- Коробка упаковочная
- Дюбель с саморезом - 4 шт. (для крепления вентиляторов) (кроме PRO)
- Саморезы - 2 шт. (для крепления скобы) (кроме PRO)
- Скоба - 1 шт. (кроме PRO)

Изготовитель: ООО «ЭРА», 390047, Россия, г. Рязань, ул.
Новоселковская, 17
Тел./факс: (4912)24-16-00, E-mail: sale@era.trade, www.
era.trade

Замена производится по адресу:
390047, Россия, г. Рязань, ул. Новоселковская, 17
Тел./факс: (4912)24-16-00, E-mail: sale@era.trade, www.
era.trade

Approval certificate/ Қабылдау бойынша құжаттама/ Свидетельство о приемке

The fan is recognized suitable for operation/ Желдеткіш қолдану үшін жарамды болады деп бағаланған/ Вентилятор признан годным к эксплуатации.

Option Type	AURA 4	AURA 5	PARUS 4	PARUS 5	PRO 4	PRO 5	PRO 6	RIO 4	RIO 5	SILENT 4	SILENT 5	SLIM 4	SLIM 5	SLIM 6	STANDARD 4	STANDARD 5
No options																
C																
-02																
TURBO																
ET																
HT																
ETF																
MT																
MR																
MRH																
EC																

Name of color

Ivory		Black Design		Gold	
Gray Metal		White Carbon		Obsidian	
Dark Gray Metal		Black Carbon		Matt Black	
Champagne		Black Al			
White Design		Chrome			

Sold/ Сатылды/ Продан

Name of company, shop stamp/ Сату орынның аты, дүкен мөрi/

Наименование предприятия торговли, штамп магазина:

Serial number/ Сериялық нөмірі/ Серийный номер:

Sale date/ Сату уақыты/ Дата продажи:

Date manufacture/ Шығарылған уақыты/ Дата изготовления:

Mark of Quality Department/ Техникалық бақылау бөлімінің белгісі/ Отметка контроля:

«ERA» LLC reserves the right to make changes without notification/ «ЭРА» ЖШҚ ешбір хабарлама бермей отыра өзгертулерді енгізуге құқылы/ ООО «ЭРА» сохраняет за собой право вносить изменения без уведомления.

«ERA» LLC
390047, Novoselkovskaya street,17,
Ryazan city, Russia
tel. (4912) 24-16-00,
e-mail: sale@era.trade,
www.era.trade

«ЭРА» ЖШҚ
390047, Ресей, Рязань қ.,
Новоселковская 17
тел. (4912) 24-16-00,
e-mail: sale@era.trade,
www.era.trade
Edition from 27.11.2019

ООО «ЭРА»
390047, Россия, г. Рязань,
Новоселковская д.17
тел. (4912) 24-16-00,
e-mail: sale@era.trade,
www.era.trade