

H 16-500
HE 20-600
HE 23-650 Control



de	Originalbetriebsanleitung	4	fi	Alkuperäiset ohjeet	43
en	Original instructions	9	no	Original bruksanvisning	47
fr	Notice originale	13	da	Original brugsanvisning	51
nl	Oorspronkelijke gebruiksaanwijzing	18	pl	nstrukcja oryginalna	55
it	Istruzioni originali	23	el	Πρωτότυπες οδηγίες χρήσης	60
es	Manual original	28	hu	Eredeti használati utasítás	65
pt	Manual original	33	ru	Оригинальное руководство по эксплуатации	70
sv	Bruksanvisning i original	38			

HE 23-650 Control



HE 20-600



H 16-500



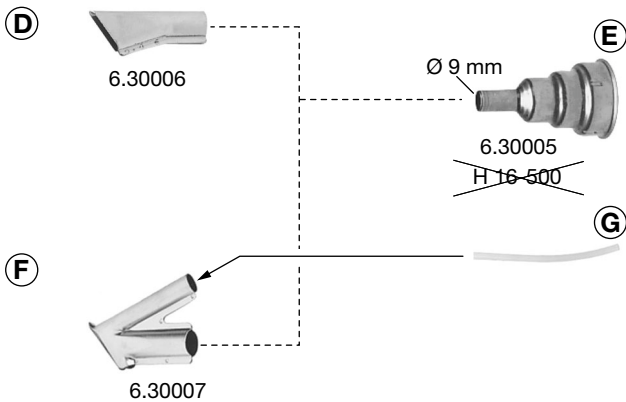
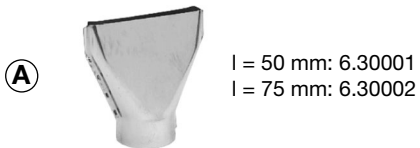

Оригинальное руководство по эксплуатации

1. Декларация соответствия

H 16-500 (Serial Number: 01650..),
HE 20-600 (Serial Number: 02060..),
HE 23-650 Control (Serial Number: 02365..):

Мы с полной ответственностью заявляем, что этот продукт соответствует нормам или нормативным документам, указанным на с. .

EN 60335-1, EN 60335-2-45
2014/30/EU, 2014/35/EU, 2011/65/EU

РРСС  Volker Siegle 2016-07-21

Глава отдела дизайна и качества
Ответственное лицо за документацию
Metabowerke GmbH, 72622 Nürtingen, Germany

2. Использование по назначению

Технический фен предназначен для выполнения следующих работ:
удаление старого красочного покрытия,
просушка свеженанесенной краски,
оттаивание замёрзшего водопровода, нагрев полимерных материалов перед обработкой,
пайка (например, медных труб), клейка и расшивка швов плавкими клеями, сварка полимерных материалов.

Ответственность за любой ущерб, связанный с применением инструмента по непредусмотренному назначению, целиком ложится на пользователя. Необходимо соблюдать общепринятые правила техники безопасности, а также указания, прилагаемые к данной инструкции.

3. Общие указания по технике безопасности



ПРЕДУПРЕЖДЕНИЕ – для снижения риска травмирования прочтите руководство по эксплуатации.

 **ПРЕДУПРЕЖДЕНИЕ!**
Прочтите все указания по технике безопасности и соответствующие инструкции. Невыполнение инструкций и указаний по технике безопасности может привести к поражению электрическим током,

возникновению пожара и/или к получению тяжёлых травм.

Сохраните все инструкции и указания по технике безопасности для будущего владельца электроинструмента.

Перед использованием электроинструмента внимательно полностью прочтите прилагаемые указания по технике безопасности и инструкцию по использованию. Сохраните все прилагаемые документы и передавайте электроинструмент другим лицам только вместе с ними.

4. Специальные указания по технике безопасности



Для вашей собственной безопасности и защиты электроинструмента от повреждений соблюдайте указания, отмеченные данным символом!

Не заглядывайте в сопло!

Не используйте технический фен для сушки волос!

Всегда надевайте защитные очки и рабочие перчатки!

Будьте осторожны при использовании термофена вблизи от горючих материалов. Прибор нельзя использовать при наличии в воздухе взрывоопасных газов.

Этим прибором могут пользоваться дети старше 8 лет, а также лица с ограниченными физическими, сенсорными или

умственными возможностями либо с недостатком опыта и знаний, если они работают под контролем или проинструктированы в отношении безопасной эксплуатации прибора и связанных с ней опасностей. Не разрешайте детям играть с прибором. Детям запрещено без присмотра выполнять очистку и пользовательское техобслуживание прибора.

Опасность ожога: не дотрагивайтесь до нагретого сопла.

Не эксплуатируйте электроинструменты в условиях повышенной влажности.

Соблюдайте осторожность при эксплуатации приборов вблизи легковоспламеняющихся материалов. Не направляйте технический фен в течение длительного времени на одну точку!

Тепло может дойти до горючих материалов, находящихся вне зоны видимости.

Не направляйте технический фен на легковоспламеняющиеся материалы! Ненадлежащее обращение с техническим феном может привести к пожару.

Не оставляйте прибор без присмотра, пока он находится в действии.

После длительного использования прибора при максимально высокой температуре необходимо перед

выключением прибора снизить температуру. Это продлит срок службы нагревательного элемента.

По окончании использования установите прибор на опоры и дайте ему остыть, прежде чем убрать его на хранение!

Надёжно запирайте ваши инструменты.

Неиспользуемые инструменты нужно хранить в сухом, закрытом и недоступном для детей помещении.

Обращайте внимание на возможность выделения ядовитых газов и опасность воспламенения.

При обработке пластмасс, лакокрасочных и аналогичных материалов могут выделяться ядовитые газы. Обращайте внимание на опасность возгорания и воспламенения.

Эксплуатируйте технический фен только в хорошо вентилируемых помещениях!

Не вдыхайте образующиеся пары!

Для вашей собственной безопасности используйте только принадлежности и дополнительные устройства, приведённые в руководстве по эксплуатации или рекомендованные или аттестованные изготовителем инструмента. Применение других не рекомендованных в руководстве по эксплуатации

или в каталоге инструментов или принадлежностей может быть опасно лично для вас.

5. Обзор

См. с. 2.

- 1 Сопло из нержавеющей стали
- 2 Съёмный наконечник (для труднодоступных мест)
- 3 Воздухозаборник с сеткой (не пропускает инородные тела)
- 4 Ползунковый переключатель (вкл/выкл/переключение ступеней)
- 5 Нескользящие опоры (для стационарного использования без опрокидывания и проскальзывания)
- 6 Кнопки для регулировки температуры*
- 7 Кнопки для регулировки количества воздуха*
- 8 Кнопка выбора программы*
- 9 Индикатор* (для температуры и частоты вращения)
- 10 Кнопка памяти* (для запоминания изменённой программы)
- 11 Колёсико для регулировки температуры*

* в зависимости от комплектации/в зависимости от модели

6. Эксплуатация

 Перед вводом в эксплуатацию проверьте соответствие напряжения и частоты сети, указанных на заводской табличке, параметрам сети электропитания.

 Расстояние до объекта обработки выбирается в зависимости от материала и выбранного вида обработки. Сначала всегда делайте пробу в отношении количества воздуха и температуры! С помощью получаемых в качестве принадлежностей насаживаемых сопел (см. главу 9.) можно направлять горячий воздух в точку или плоской струей.

 Осторожность при смене горячих сопел! Опасность ожога.

6.1 H 16-500

С помощью ползункового переключателя (4) вы можете включать и выключать инструмент, а также выбрать одну из двух ступеней (для количества воздуха и температуры).

Ступень 1: 300 °С, 240 л/мин
Ступень 2: 500 °С, 450 л/мин

6.2 HE 20-600

С помощью ползункового переключателя (4) вы можете включать и выключать инструмент, а также выбрать одну из 3 ступеней.

Для количества воздуха можно выбрать одну из 3 ступеней 150/300/500 л/мин.

На **ступени 1** ползункового переключателя (4) температура всегда составляет 50 °С (холодная ступень). Используйте холодную ступень для сушки красок, охлаждения обрабатываемых деталей или сопла перед сменой принадлежности.

На **ступенях 2 и 3** ползункового переключателя (4) температуру можно плавно менять установочным колёсиком (11).

Имеющиеся на колёсике цифры от 1 до 9 служат при этом для ориентировки. "1" означает 50 °С. "9" означает 800 °С (максимальная температура).

6.3 HE 23-650 Control

С помощью ползункового переключателя (4) вы можете включать и выключать инструмент, а также выбрать одну из двух ступеней.

Регулировка температуры:

На **ступени 1** ползункового переключателя (4) температура всегда составляет 50 °С (холодная ступень). Используйте холодную ступень для сушки красок, охлаждения обрабатываемых деталей или сопла перед сменой принадлежности.

На **ступени 2** ползункового переключателя (4) температуру можно плавно менять.



Нажимая кнопки (6), установите температуру.

При коротком нажатии кнопок "+" / "-" установленное значение

увеличивается или уменьшается на 10 °. При длительном нажатии значение меняется быстрее.

Примечание:

▶ 350°C ◀ во время регулировки нужного значения показываются треугольники.



При регулировке температуры вентилятору требуется несколько секунд

(в зависимости от выбранной частоты вращения/количества воздуха для достижения установленного значения. В это время треугольники мигают.

350°C Фактическое значение температуры измеряется на выходе сопла. При достижении температуры треугольники пропадают.

После выключения технического фена сохраняется последнее установленное значение.

Регулировка количества воздуха:



Нажимая кнопки (7), установите количество воздуха или частоту вращения вентилятора.

Программируемый режим:

Р На заводе-изготовителе устанавливаются четыре программы для наиболее частых работ. Нажмите кнопку "Р" для перехода в программируемый режим. На дисплее появляется [1] для программы 1. При последующем нажатии кнопки программ вы попадаете в программы [2], [3] и [4]. При повторном нажатии вы возвращаетесь в нормальный режим.

Программа 1: Формование пластмассовых труб
 Программа 2: Сварка пластмассовых труб
 Программа 3: Удаление лакокрасочного покрытия
 Программа 4: Мягкая пайка
 (Технические характеристики см. главу 12.)

Изменение и запоминание программы:

→ Значения четырёх программ можно изменить и запомнить. Для этого нажимайте кнопку программ "Р" до тех пор, пока не откроется подлежащая изменению программа. Установите нужное количество воздуха и температуру. Затем нажмите кнопку памяти (10) и удерживайте до тех пор, пока цифры → на дисплее не погаснут (ок. 5 секунд). Заданные значения запомнены теперь в программе.

Указание:

- для возврата из программируемого режима в нормальный режим нажимайте кнопку программ (8) до тех пор, пока не исчезнет символ программ на индикаторе (9).
- Заводские установки программ вы найдёте в главе 12..

6.4 Стационарная эксплуатация

⚠ При использовании технического фена в качестве стационарного прибора обратите внимание на его надёжную, без проскальзывания, установку на чистом основании.

Для стационарного использования установите технический фен на опоры (5), не допускающие проскальзывания.

7. Техническое обслуживание

Воздухозаборник (3) с сеткой должен быть свободен от инородных тел. При необходимости очистите воздухозаборник (3).

8. Устранение неисправностей

Термозащита

Приборы оснащены 2-ступенчатой термозащитой:

- * Термовыключатель выключает нагревательный элемент, когда слишком перекрыт выход воздуха через выходное отверстие (застой горячего воздуха). Вентилятор при этом продолжает работать. Если выходное отверстие освобождается, через короткое время нагревательный элемент снова автоматически включается.

Термовыключатель также может подавать команду после выключения прибора, так что после повторного включения достижение температуры на выходе занимает больше времени.

* кроме HE 20-600, H 16-500

2. При перегрузке термopредохранитель полностью выключает прибор.

Кратковременные падения напряжения

Процессы включения вызывают краткосрочные падения напряжения. При неблагоприятных параметрах сети могут выйти из строя другие приборы. При полном сопротивлении сети менее 0,4 Ом повреждения маловероятны.

9. Принадлежности

Используйте только оригинальные принадлежности Metabo.

Если вам потребуются принадлежности, просим обращаться в вашу торговую организацию.

Для выбора нужной принадлежности сообщите в обслуживающую вас торговую организацию точный тип вашего электроинструмента.

Варианты принадлежностей представлены на рисунках на с. 3.

- A Широкое прямоточное сопло
Для сушки, удаления слоёв старой краски
- B Струйное сопло
Для удаления старой краски с оконных рам
- C Рефлекторное сопло
Для нагрева полимерных материалов перед обработкой; для снятия усадочных оболочек
- D Щелевое сопло
Для сварки внахлёстку ПВХ-пластин и плёнок
- E Редукционное сопло (только HE 20-600, HE 23-650 Control) для точечного нагревания (например, мест пайки и сварки))
- F Сварочный башмак
- G Полимерная сварочная проволока
Для сварочных работ

Полный ассортимент принадлежностей смотрите на сайте www.metabo.com или в главном каталоге.

10. Ремонт

⚠ К ремонту электроинструмента допускаются только квалифицированные специалисты-электрики!

Для ремонта электроинструмента Metabo обращайтесь в региональное представительство Metabo. Адрес см. на сайте www.metabo.com.

Списки запасных частей можно скачать с www.metabo.com.

11. Защита окружающей среды

Упаковки изделий Metabo полностью пригодны для переработки и вторичного использования.

Отслужившие свой срок электроинструменты и принадлежности содержат большое количество ценных сырьевых и полимерных материалов, которые также могут быть направлены на повторную переработку.

Инструкция по использованию напечатана на бумаге, отбеленной без применения хлора.



Только для стран ЕС: не выбрасывайте электроинструмент вместе с бытовыми отходами! Согласно директиве 2002/96/EG об утилизации старых электроприборов и электронного оборудования и соответствующим национальным нормам бывшие в употреблении электроприборы и электроинструменты подлежат отдельной утилизации с целью их последующей экологически безопасной переработки.

12. Технические характеристики

Н 16-500

Мощность: 1600 Вт
 Температура воздуха: ступень 1: 300 °C
 ступень 2: 500 °C

Количество воздуха: ступень 0: Выкл.
 ступень 1: 240 л/мин
 ступень 2: 450 л/мин

Термозащита: только термопредохранитель

Масса 700 г
 Уровень звукового давления: < 70 дБ (А)
 Вибрация: < 2,5 м/с²

HE 20-600

Мощность: 2000 Вт
 Температура воздуха: ступень 1: 50 °C
 ступень 2: 50—600 °C
 ступень 3: 50—600 °C

Количество воздуха: ступень 0: Выкл.
 ступень 1: 150 л/мин
 ступень 2: 300 л/мин
 ступень 3: 500 л/мин

Регулировка температуры: плавное, 9 этапов с помощью установочного колёсика (Допуск +/- 20 °C)
 1 = ок. 50 °C
 2 = ок. 90 °C

3 = ок. 140 °C
 4 = ок. 220 °C
 5 = ок. 310 °C
 6 = ок. 390 °C
 7 = ок. 470 °C
 8 = ок. 550 °C
 9 = ок. 600 °C

Термозащита: только термопредохранитель

Масса 850 г





Уровень звукового давления: < 70 дБ (А)
 Вибрация: < 2,5 м/с²

HE 23-650 Control

Мощность: 2300 Вт
 Температура воздуха: ступень 1: 50 °C
 ступень 2: 50—650 °C

Вентилятор: с плавной регулировкой

Количество воздуха: ступень 1: ... 150—250 л/мин
 ступень 2: ... 150—500 л/мин

Программы: 1=250°C /  ок. 350 л/мин
 2=350°C /  ок. 400 л/мин
 3=450°C /  ок. 500 л/мин
 4=550°C /  ок. 400 л/мин

Индикатор температуры: ЖК с шагом 10 °C

Термозащита: да
 Масса 940 г

Уровень звукового давления: < 70 дБ (А)
 Вибрация: < 2,5 м/с²

Оставляем за собой право на технические изменения.

Результаты измерений получены в соответствии со стандартом EN 60745.

Электроинструмент класса защиты II

На указанные технические характеристики распространяются допуски, предусмотренные действующими стандартами.



Информация для покупателя :

Сертификат соответствия :

Сертификат соответствия: № ТС ВУ/112 02.01.003 04837, срок действия с 19.06.2014 по 20.01.2019 г., выдан республиканским унитарным предприятием «Белорусский государственный институт метрологий»; Республика Беларусь, 220053, г. Минск,