

# KÄRCHER

makes a difference

**WD 5**  
**WD 5 P**  
**WD 5 Premium**  
**WD 5 P Premium**  
**WD 6 P Premium**

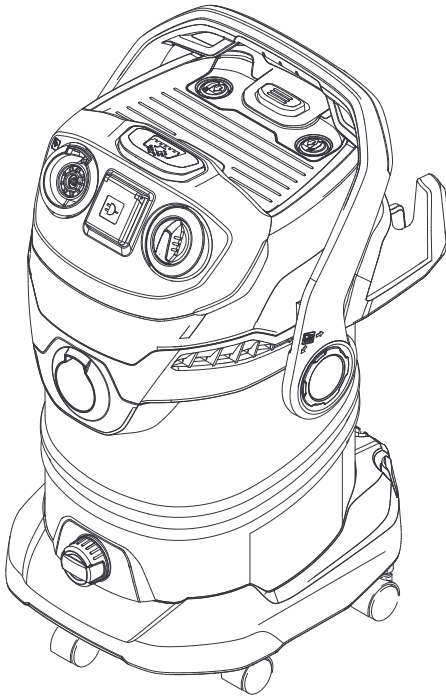

Deutsch	7
English	13
Français	19
Italiano	25
Nederlands	31
Español	37
Português	43
Dansk	49
Norsk	55
Svenska	61
Suomi	67
Ελληνικά	73
Türkçe	80
Русский	86
Magyar	93
Čeština	99
Slovenščina	105
Polski	111
Românește	117
Slovenčina	123
Hrvatski	129
Srpski	135
Български	141
Eesti	147
Latviešu	153
Lietuviškai	159
Українська	165
Қазақша	172
العربية	186

**Register and win!**  
[www.kärcher.com/register-and-win](http://www.kärcher.com/register-and-win)









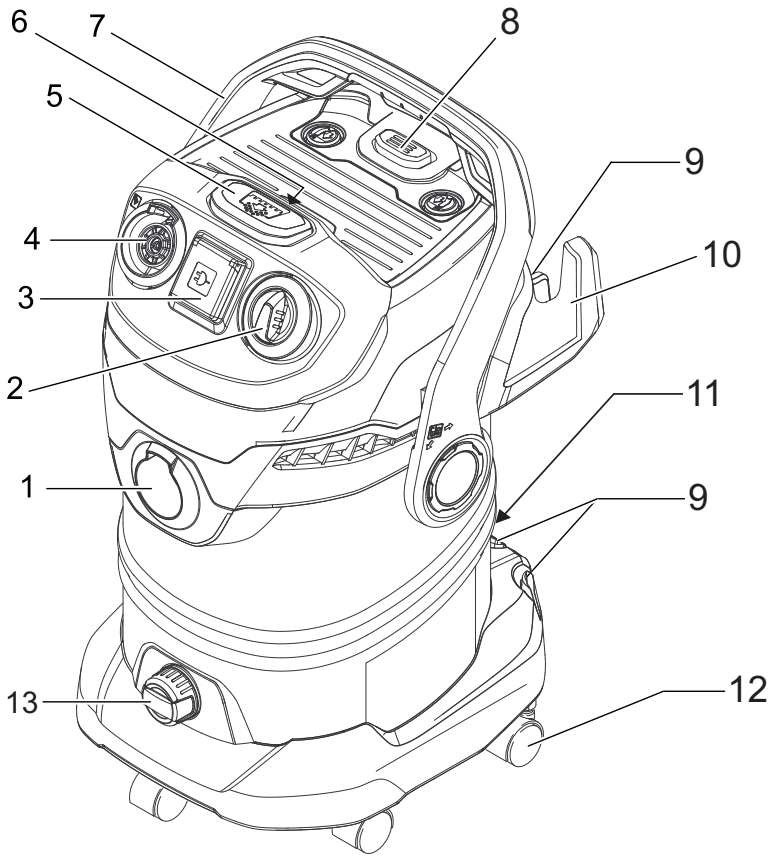

**EAC**







59657810 06/16

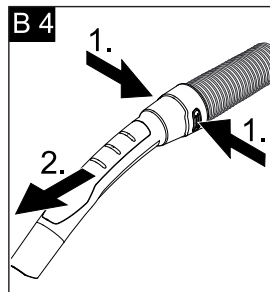
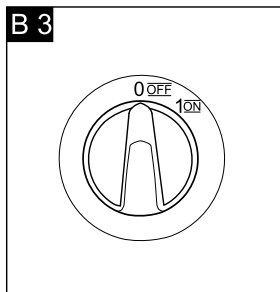
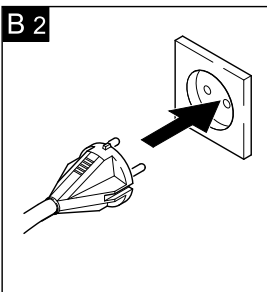
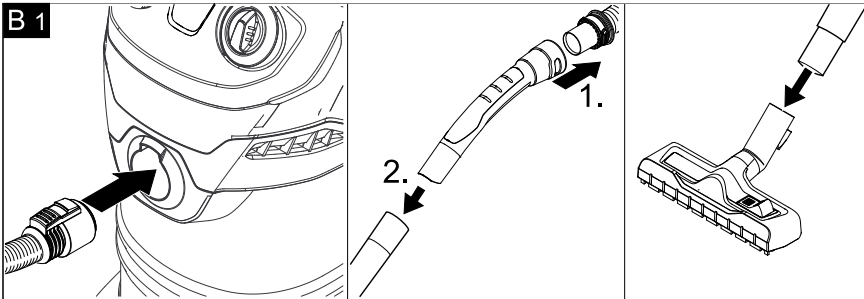
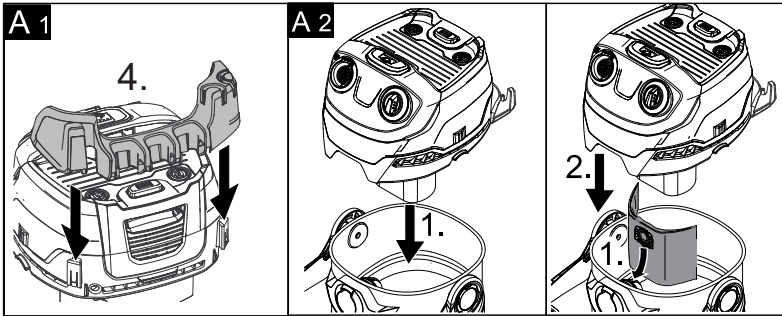
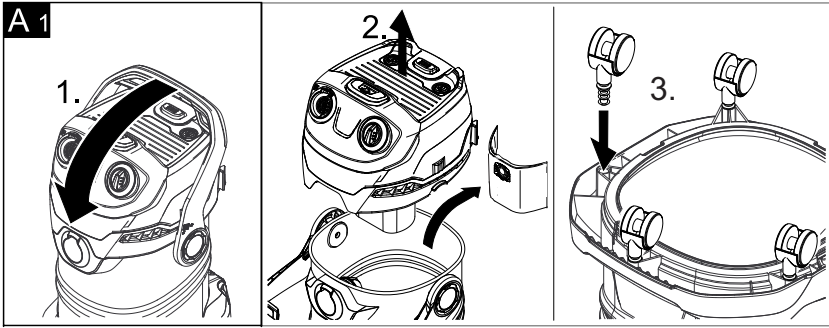

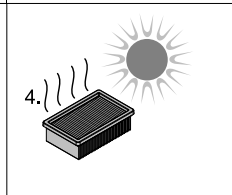
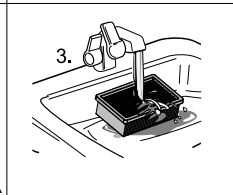
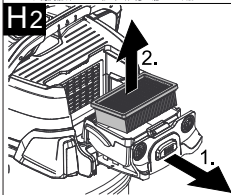
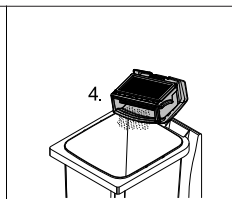
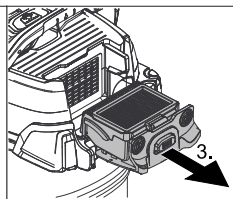
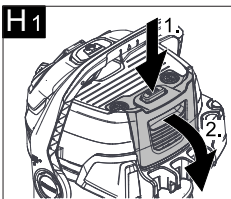
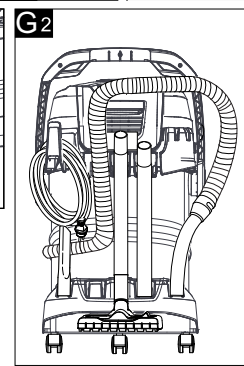
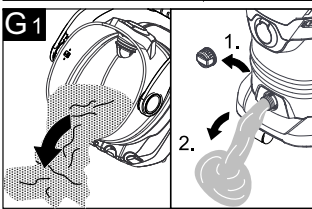
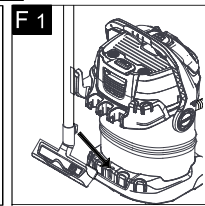
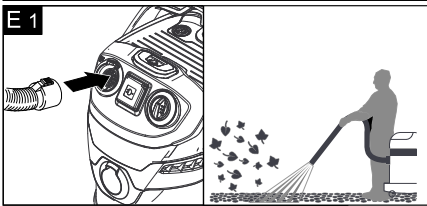
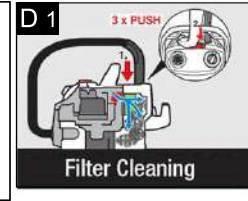
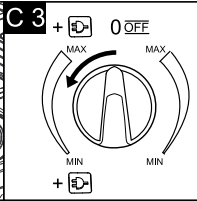
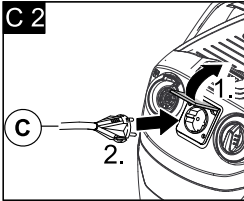
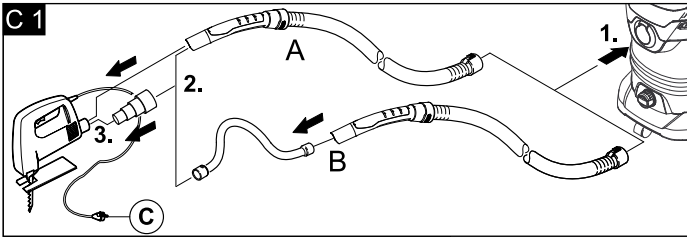
	14 	16 	17 	18 	19 	20 	21 	22 
WD 5	●	●	●	●	●	●	○	○
WD 5 P	●	●	●	●	●	●	●	○
WD 5 Premium	●	●	●	●	●	●	○	○
WD 5 P Premium	●	●	●	●	●	●	●	○
WD 6 P Premium	●	●	●	●	●	●	●	●

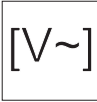
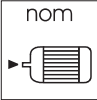

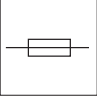
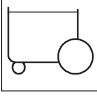
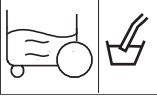
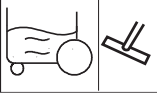

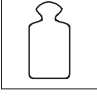
	WD 5 WD 5 Premium	WD 5 P WD 5 P Premium	WD 6 P Premium
	220 - 240 V / 1~50, 60 Hz		
 nom	1100 W	1100 W	1300 W
 Max.		EU: 2100 W AU: 2100 W CH: 1100 W	EU: 2100 W AU: 2100 W CH: 1000 W
	10 A	EU: 16 A AU: 16 A CH: 10 A	
	25 l	25 l	30 l
	15 l	15 l	20 l
	13 l	13 l	18 l
	H 05VV-F2x0,75	H 05VV-F3G1,5	
	71 dB(A)	71 dB(A)	71 dB(A)
	WD 5: 8,2 kg WD 5 Premium: 8,7 kg	WD 5 P: 8,7 kg WD 5 P Premium: 9,1 kg	9,4 kg

## Оглавление

Общие указания	RU	5
Указания по технике безопасности	RU	6
Описание прибора	RU	8
Управление	RU	9
Уход и техническое обслуживание	RU	11
Помощь в случае неполадок	RU	11
Технические данные	RU	11

### Уважаемый покупатель!



Перед первым применением вашего прибора прочитайте эту оригинальную инструкцию по эксплуатации, после этого действуйте соответственно и сохраните ее для дальнейшего пользования или для следующего владельца.

## Общие указания

### Использование по назначению

Устройство предназначено для использования в соответствии с описаниями, приведенными в данном руководстве по эксплуатации, и указаниями по технике безопасности при работе с универсальными пылесосами.

Данный прибор разработан для личного использования и не рассчитан на требования для профессионального применения.

- Защищайте прибор от попадания на него дождя. Не хранить на открытом воздухе.
- Прибор не предназначен для уборки саж и пепла.

Использовать универсальный пылесос только с:

- оригинальным пылесборным мешком.
- оригинальными запчастями, стандартными или специальными принадлежностями.

Изготовитель не несет ответственности за повреждения, полученные в результате использования не по назначению или неправильного обращения с прибором.

### Охрана окружающей среды



Упаковочные материалы пригодны для вторичной обработки. Поэтому не выбрасывайте упаковку вместе с домашними отходами, а сдайте ее в один из пунктов приема вторичного сырья.



Старые приборы содержат ценные перерабатываемые материалы, подлежащие передаче в пункты приема вторичного сырья. Поэтому утилизируйте старые приборы через соответствующие системы приемки отходов.

### Утилизация фильтра и пылесборного мешка

Фильтр и пылесборный мешок изготовлены из экологически безвредных материалов.

Если они не содержат никаких веществ, которые запрещены для утилизации домашнего мусора, они могут быть утилизированы с обычным домашним мусором.

### Инструкции по применению компонентов (REACH)

Актуальные сведения о компонентах приведены на веб-узле по следующему адресу:

[www.kaercher.com/REACH](http://www.kaercher.com/REACH)

## Гарантия

В каждой стране действуют соответственно гарантийные условия, изданные уполномоченной организацией сбыта нашей продукции в данной стране. Возможные неисправности прибора в течение гарантийного срока мы устраняем бесплатно, если причина заключается в дефектах материалов или ошибках при изготовлении. В случае возникновения претензий в течение гарантийного срока просьба обращаться, имея при себе чек о покупке, в торговую организацию, продавшую вам прибор или в ближайшую уполномоченную службу сервисного обслуживания.

Дата выпуска отображается на заводской табличке в закодированном виде.

При этом отдельные цифры имеют следующее значение::

Пример: 30190

3 год выпуска

0 столетие выпуска

1 десятилетие выпуска

9 вторая цифра месяца выпуска

0 первая цифра месяца выпуска

Таким образом, в данном примере код 30190 означает дату выпуска 09/(2)013.

## Гарантия

В каждой стране действуют соответственно гарантийные условия, изданные уполномоченной организацией сбыта нашей продукции в данной стране. Возможные неисправности прибора в течение гарантийного срока мы устраняем бесплатно, если причина заключается в дефектах материалов или ошибках при изготовлении. В случае возникновения претензий в течение гарантийного срока просьба обращаться, имея при себе чек о покупке, в торговую организацию, продавшую вам прибор или в ближайшую уполномоченную службу сервисного обслуживания.

## Сервисная служба

В случае возникновения вопросов или поломок наш филиал фирмы KÄRCHER поможет вам разрешить их.

## Заказ запасных частей и специальных принадлежностей

Выбор наиболее часто необходимых запчастей вы найдете в конце инструкции по эксплуатации. Запасные части и принадлежности Вы можете получить у Вашего дилера или в филиале фирмы KÄRCHER.

## Указания по технике безопасности

### ⚠ ОПАСНОСТЬ

- Прибор следует включать только в сеть переменного тока. Напряжение должно соответствовать указаниям в заводской табличке прибора.
- Не прикасаться к сетевой вилке и розетке мокрыми руками.
- Не вытаскивать сетевую штепсельную вилку путем подтягивания за сетевой шнур.
- Перед началом работы с прибором проверять сетевой шнур и штепсельную вилку на повреждения. Поврежденный сетевой шнур должен быть незамедлительно заменен уполномоченной службой сервисного обслуживания/специалистом-электриком.
- Во избежание несчастных случаев, связанных с электричеством, мы рекомендуем использование розеток с предвключенным устройством защиты от тока повреждения (макс. номинальная сила тока срабатывания: 30 мА).
- При проведении любых работ по уходу и техническому обслуживанию аппарат следует выключить, а се-

тевой шнур - вынуть из розетки.

- Ремонтные работы и работы с электрическими узлами могут производиться только уполномоченной службой сервисного обслуживания.

### ⚠ ПРЕДУПРЕЖДЕНИЕ

- Данное устройство не предназначено для использования людьми с ограниченными физическими, сенсорными или умственными возможностями, а также лиц с отсутствием опыта и/или отсутствием необходимых знаний, за исключением случаев, когда они находятся под надзором ответственного за безопасность лица или получают от него указания по применению устройства, а также осознают вытекающие отсюда риски.
- Допускается применение устройства детьми, достигшими 8-летнего возраста и находящимися под присмотром лица, ответственного за их безопасность, или получившими инструкции о применении устройства от такого лица, а также осознающими вытекающие отсюда риски.
- Не разрешайте детям играть с устройством.

- Следить за тем, чтобы дети не играли с устройством.
  - Не разрешайте детям проводить очистку и обслуживание устройства без присмотра.
  - Упаковочную пленку держите подальше от детей, существует опасность удушья!
  - Прибор следует отключать после каждого применения и перед проведением очистки/технического обслуживания.
  - Опасность пожара. Не допускать всасывания горящих или тлеющих предметов.
  - Эксплуатация прибора во взрывоопасных зонах запрещается.
  - При образовании пены или вытекании жидкости прибор надлежит незамедлительно выключить или отсоединить от электросети!
  - Не использовать чистящих паст, моющих средств для стекла и универсальных моющих средств! Запрещается погружать прибор в воду.
- Некоторые вещества при смешении со всасываемым воздухом могут образовывать взрывоопасные пары или смеси!

Никогда не всасывать следующие вещества:

- Взрывчатые или горючие газы, жидкости и пыль (реактивная пыль)
- Реактивная металлическая пыль (например, алюминий, магний, цинк) в соединении с сильными щелочными и кислотными моющими средствами
- Неразбавленные сильные кислоты и щелочи
- Органические растворители (например, бензин, растворитель, ацетон, мазут).

Кроме того эти вещества могут разъесть использованные в приборе материалы.

### Степень опасности

#### **⚠ ОПАСНОСТЬ**

Указание относительно непосредственно грозящей опасности, которая приводит к тяжелым увечьям или к смерти.

#### **⚠ ПРЕДУПРЕЖДЕНИЕ**

Указание относительно возможной потенциально опасной ситуации, которая может привести к тяжелым увечьям или к смерти.

#### **⚠ ОСТОРОЖНО**

Указание на потенциально опасную ситуацию, которая может привести к получению легких травм.



## ВНИМАНИЕ

Указание относительно возможной потенциально опасной ситуации, которая может повлечь материальный ущерб.

### Описание прибора

Изображения см. на разворотах!



- В данной инструкции по эксплуатации приведено описание универсального пылесоса, представленного на обложке.
- На иллюстрациях изображена максимальная оснастка устройства. Оснащение и количество дополнительных принадлежностей, входящих в объем поставки, зависит от модели устройства.

При распаковке прибора проверьте его комплектность, а также его целостность. При обнаружении повреждений, полученных во время транспортировки, следует уведомить торговую организацию, продавшую прибор.

- содержится в объеме поставки
- возможное дополнительное оборудование

#### 1 Элемент подключения всасывающего шланга

Рисунок **В 1**

→ Для подсоединения всасывающего шланга во время работы.

#### 2 Выключатель прибора (вкл./выкл.), (без встроенной розетки)

Рисунок **В 3**

→ **Позиция I:** Всасывание или нагнетание воздуха.

**Позиция 0:** Устройство выключено.

#### 2 Выключатель прибора (вкл./выкл.), (со встроенной розеткой)

Рисунок **В 3**

→ **Положение MAX:** Всасывание или выдув.

→ **Положение +**  **MAX:** Всасывание с подключенным электроинструментом

→ Регулятор мощности: При необходимости, при всасывании или при работе с электрическими инструментами снизить мощность всасывания.

→ **Положение 0:** Устройство включено. На электроинструмент подается напряжение.

#### 3 Розетка аппарата

**Указание:** Учитывать максимальную общую потребляемую мощность (см. главу „Технические данные“).

Рисунок **С 2**

→ Для подключения электроинструментов.

#### 4 Выход для подачи воздуха

Рисунок **Е 1**

→ Присоединить всасывающий шланг к подключению для подачи воздуха. Тем самым активируется функция продувки.

#### 5 Кнопка очистки фильтра

Рисунок **D 1**

→ Для очистки встроенного плоского складчатого фильтра.

**Указание:** Не нажимать кнопку при влажном складчатом фильтре.

#### 6 Захватный паз

→ Снять головку устройства после разблокировки в захватном пазу.

#### 7 Ручка

Рисунок **A 1**

→ Ручка одновременно служит для разблокировки головки устройства и резервуара. Для разблокировки полностью откинуть ручку вперед.

→ Взяться за головку устройства и вытянуть ее из захватного паза.

#### 8 Фильтровальная кассета и кнопка разблокировки

Рисунок **H 1**

Рисунок **H 2**

→ Чтобы очистить фильтр, следует нажать кнопку разблокировки, откинуть фильтровальную кассету и извлечь ее.

#### 9 место хранения принадлежностей

Рисунок **G 2**

→ Место для хранения принадлежностей предназначено для хранения всасывающих трубок и всасывающих насадок на устройстве.

#### 10 Крючки для кабеля

Рисунок **G 2**

→ Для хранения сетевого шнура.

#### 11 Парковочное положение

Рисунок **F 1**

→ Для выключения насадки для пола во время перерыва в работе.

#### 12 Направляющий ролик

Рисунок **A 1**

→ Повернуть резервуар, вставить до упора направляющие ролики в отверстия на основании резервуара.

### 13 Сливная пробка

Рисунок **G 1**

→ Винт сливного отверстия служит для быстрого и удобного опорожнения грязной воды из емкости. Для лучшего опорожнения наклонить емкость вперед.

### 14 Фильтровальный мешок

Рисунок **A 2**

**Указание:** Для чистки во влажном режиме не следует применять мешок для сбора пыли!

### 15 Плоский складчатый фильтр (уже установлен в устройстве)

#### **ВНИМАНИЕ**

*Работать всегда только с установленным плоским складчатым фильтром, как при влажной, так и при сухой уборке!*

### 16 Всасывающий шланг с соединительным элементом

Рисунок **B 1**

→ Вставить всасывающий шланг в устройство до фиксации.

→ Для извлечения шланга следует нажать пальцами на стопор и вытащить всасывающий шланг.

**Указание:** Такие принадлежности, как, например, всасывающие щетки (опция), можно надевать непосредственно на соединительный элемент и таким образом соединять со всасывающим шлангом. Для комфортной работы даже в условиях ограниченного пространства.

При необходимости съемную ручку можно размещать между принадлежностями и всасывающим шлангом.

См. положение 17.

**Рекомендация:** При уборке пола следует вставить ручку во всасывающий шланг.

### 17 Съёмная ручка

Рисунок **B 1**

→ Соединить ручку со всасывающим шлангом до фиксации.

Рисунок **B 4**

→ Чтобы снять ручку со всасывающего шланга следует нажать на фиксатор большим пальцем и потянуть за ручку.

**Указание:** После снятия ручки принадлежности также можно вставлять непосредственно во всасывающий шланг.

**Рекомендация:** При уборке пола следует вставить ручку во всасывающий шланг.

### 18 Всасывающие трубки 2 x 0,5 м

Рисунок **B 1**

→ Соединить обе всасывающие трубки и подсоединить их к ручке.

### 19 Насадка для пола

(с рычагом переключения)

Рисунок **B 1**

Для удобного переключения с уборки сухого мусора на уборку влажной грязи:

→ Для уборки пола с сухим мусором используется положение с выдвинутыми щеточными планками.

→ Для всасывания воды с пола используется положение с выдвинутыми резиновыми кромками.

### 20 Форсунка для чистки швов и стыков

→ Для углов, стыков, радиаторов отопления и труднодоступных поверхностей.

### 21 Адаптер

Рисунок **C 1**

→ Для соединения всасывающего шланга с электрооборудованием

→ При необходимости прикрепить к электрооборудованию адаптер с ножом, соответствующим диаметру подключения.

### 22 Гибкий шланг инструмента

Рисунок **C 1**

→ Для большей гибкости при работе с электроинструментом.

**Указание:** Также можно использовать с адаптером.

## Управление

#### **ВНИМАНИЕ**

*Работать всегда только с установленным плоским складчатым фильтром, как при влажной, так и при сухой уборке!*

### Перед началом работы

Рисунок **A 1**

→ Снять крышку устройства, вынуть принадлежности из резервуара.

→ Повернуть резервуар, вставить до упора управляющие ролики в отверстия на основании резервуара.

→ Надеть и зафиксировать головку прибора.

→ Установить держатель крепления для принадлежностей с задней стороны верхней части устройства.

### Ввод в эксплуатацию

Рисунок **B 1**

→ Присоединить принадлежности

Рисунок **B 2**

→ Вставьте штепсельную вилку в электророзетку.

Рисунок **B 3**

→ Выключите прибор.

## Сухая чистка

### ВНИМАНИЕ

Работать только с сухим плоским складчатым фильтром.  
Перед применением следует проверить фильтр на наличие повреждений и, при необходимости, заменить.

### Рисунок А 2

→ Для всасывания сухой грязи при необходимости может дополнительно применяться фильтровальный мешок.

### ВНИМАНИЕ

Очистку фильтра включать только при снятом фильтровальном мешке, иначе он может быть поврежден.

### Указания относительно фильтровального мешка

- Степень заполнения пылесборного мешка зависит от всасываемой грязи.
- При мелкой пыли, песке итд. пылесборный мешок необходимо менять чаще.
- Установленный мешок для сбора пыли может лопнуть, поэтому его следует своевременно заменить!

### ВНИМАНИЕ

Всасывание холодного пепла осуществлять только с применением предварительного отсекаателя. Номер для заказа, базовое исполнение: 2.863-139.0, премиум-исполнение: 2.863-161.0.

## Чистка во влажном режиме

### ВНИМАНИЕ

Не использовать никакого пылесборного мешка!

**Указание:** при полном резервуаре всасывающее отверстие закрывается поплавком, а устройство начинает работать с повышенным числом оборотов.

Устройство следует незамедлительно выключить и опорожнить резервуар.

→ При всасывании влаги соблюдать правильное положение насадки для пола и присоединять соответствующие принадлежности.

### Работа с электрическими инструментами

→ При необходимости прикрепить к электрооборудованию адаптер с ножом, соответствующим диаметру подключения.

### Рисунок С 1

→ А) Надеть на ручку всасывающего шланга находящийся в комплекте адаптер и соединить с местом подключения электроинструмента.

#### или

→ Б) Для большей гибкости при работе использовать шланг инструмента. Соединить его со всасывающим шлангом и, при необходимости, с адаптером, а затем подключить электроинструмент.

### Рисунок С 2

→ Для устройств со встроенной розеткой: Вставить сетевую вилку электрического инструмента в пылесос.

### Рисунок С 3

-Включить прибор (поворотный выключатель влево в положение + [С] МАКС.) и начать работу.

**Указание:** После включения электроинструмента всасывающая турбина запускается с 0,5-секундной задержкой. При выключении электроинструмента всасывающая турбина продолжает работать по инерции еще примерно 5 секунд, чтобы всосать остатки мусора из шланга.

## Встроенная система очистки фильтра

Система очистки фильтра предусмотрена для использования устройства в условиях, когда всасывается большое количество мелкодисперсной пыли без фильтровального мешка.

**Указание:** С помощью системы очистки фильтра можно нажатием кнопки очистить загрязненный фильтр и восстановить мощность всасывания.

### Рисунок D 1

→ Вставить ручку всасывающего шланга в крепление для принадлежностей в верхней части устройства. Нажать 3 раза кнопку очистки фильтра при включенном устройстве с интервалом в 4 секунды.

**Указание:** После многократного применения кнопки очистки фильтра следует проверить уровень заполнения резервуара для мусора. Иначе при открытии резервуара может произойти вытекание грязи.

## Функция подачи воздуха

Очистка труднодоступных мест или мест, где всасывание не возможно, например, удаление листьев из гравия.

### Рисунок E 1

→ Присоединить всасывающий шланг к подключению для подачи воздуха. Тем самым активируется функция продувки.

## Перерыв в работе

### Рисунок В 3

→ Выключите прибор.

### Рисунок F 1

→ Установить насадку для пола в парковочное положение.

## Окончание работы

→ Выключить прибор и вытащить сетевую вилку.

## Опорожнить резервуар

### Рисунок G 1

→ Снять головку устройства, опорожнить резервуар с влажной или сухой грязью.

### В устройствах с пробкой сливного отверстия:

Удалить сухую грязь из резервуара. Для удаления жидкостей использовать пробку сливного отверстия.

## Хранение устройства

### Рисунок G 2

→ Сложить кабель питания от электросети и принадлежности на устройстве. Хранить устройство в сухих помещениях.

## Уход и техническое обслуживание

- Прибор и принадлежности из искусственных материалов следует чистить стандартными моющими средствами для искусственных материалов.
- При необходимости бак и детали прополоскать водой и высушить для последующего использования.

### Чистка складчатого фильтра

**Рекомендация:** Фильтровальную кассету очищать после каждого применения.

Рисунок **H 1**

- Откинуть фильтровальную кассету и извлечь ее, вытрусить грязь из фильтровальной кассеты в мусорное ведро.
- Для очистки вставленного плоского складчатого фильтра следует постучать фильтровальной кассетой по краю мусорного ведра. Плоский складчатый фильтр не нужно извлекать из фильтровальной кассеты.

**При необходимости, плоский складчатый фильтр следует очищать отдельно.**

Рисунок **H 1**

- Разблокировать фильтровальную кассету, откинуть ее и извлечь.

Рисунок **H 2**

- Извлечь плоский складчатый фильтр из фильтровальной кассеты и вытрусить из него загрязнения.
- В случае необходимости провести очистку под струей воды. Не вытирать и не чистить с применением щетки. Перед применением полностью высушить.
- В завершение снова установить высушенный плоский складчатый фильтр в устройство. Вставить фильтровальную кассету в устройство.

## Помощь в случае неполадок

### Падающая мощность всасывания

Если мощность всасывания устройства снижается, пожалуйста, проверьте следующие пункты:

- Засор принадлежностей, всасывающих трубок или шланга - удалить засор палкой.

Рисунок **A 2**

- Фильтровальный мешок заполнен: Вставить новый фильтровальный мешок.

Рисунок **H 2**

- Плоский складчатый фильтр загрязнен: Вынуть фильтровальную кассету и очистить фильтр (см. главу «Очистка плоского складчатого фильтра»).
- Поврежденный складчатый фильтр заменить.

## Технические данные

Технические характеристики указаны на раскрывающихся страницах. Далее предлагается разъяснение использованных символов.



Напряжение



Мощность  $P_{\text{ном}}$



Максимальное напряжение в розетке устройства



Сетевой предохранитель (инертный)



Вместимость резервуара



Потребление воды рукояткой



Потребление воды насадкой для пола



Сетевой шнур



Уровень звукового давления (EN 60704-2-1)



Вес без (принадлежностей)

**Изготовитель оставляет за собой право внесения технических изменений!**