



ПАСПОРТ

ИНСТРУКЦИЯ ПО ПРИМЕНЕНИЮ
МНОГОФУНКЦИОНАЛЬНОГО ДУШЕВОГО
БОКСА

ДАНИЭЛА

Заводской номер	
-----------------	--

Перед эксплуатацией внимательно ознакомьтесь с надлежащей инструкцией

2017 год

СОДЕРЖАНИЕ

1. НАЗНАЧЕНИЕ ИЗДЕЛИЯ	3 -
2. ТЕХНИЧЕСКИЕ ХАРАКТЕРИСТИКИ	3 -
3. МЕРЫ ПРЕДОСТОРОЖНОСТИ.....	4 -
4. СБОРКА, УСТАНОВКА И ПОДКЛЮЧЕНИЕ.....	6 -
5. ОПИСАНИЕ ФУНКЦИЙ.....	8 -
6. СМЕСИТЕЛЬ	10 -
7. ИЗЛИВ «МИНИ СФЕРА»	10 -
8. РУЧНОЙ ДУШ.....	10 -
9. ВЕРТИКАЛЬНЫЙ ДУШ «ТРОПИЧЕСКИЙ ДОЖДЬ»	10 -
10. ОСВЕЩЕНИЕ	10 -
11. СТАНДАРТНЫЙ ГИДРОМАССАЖ.....	10 -
12. ГОРИЗОНТАЛЬНЫЙ ДУШ.....	11 -
13. ФУНКЦИЯ «ПАРОВАЯ БАНЯ».....	11 -
14. FM – ПРИЁМНИК	12 -
15. ВЫТЯЖНАЯ ВЕНТИЛЯЦИЯ	12 -
16. ОЗОНОВАЯ ДЕЗИНФЕКЦИЯ.....	12 -
17. КОНТРОЛЛЕР УПРАВЛЕНИЯ 300	12 -
18. КОНТРОЛЛЕР УПРАВЛЕНИЯ 200	17 -
19. КОНТРОЛЛЕР УПРАВЛЕНИЯ 100	19 -
20. АЭРОМАССАЖ (дополнительная опция).....	21 -
21. ХРОМОТЕРАПИЯ (дополнительная опция).....	21 -
22. ПОРЯДОК СБОРКИ	21 -
23. МОНТАЖНЫЕ СХЕМЫ ДУШЕВОГО БОКСА «ДАНИЭЛА».....	29 -
24. ВОЗМОЖНЫЕ НЕИСПРАВНОСТИ И ПУТИ ИХ УСТРАНЕНИЯ.....	31 -
25. УХОД ЗА ДУШЕВОЙ ШТОРКОЙ.....	32 -
26. УХОД ЗА ПОВЕРХНОСТЬЮ ВАННЫ И ПОДГОЛОВНИКОМ.....	32 -
27. КОМПЛЕКТНОСТЬ	33 -

НАЗНАЧЕНИЕ ИЗДЕЛИЯ

Многофункциональный душевой бокс предназначен для принятия водных процедур, в том числе лечебных; устанавливается в санитарных узлах жилых и общественных зданий, оборудованных водопроводом и канализацией. Душевой бокс «ДАНИЭЛА» сочетает в себе все достоинства гидромассажной ванны и душевой кабины. На рисунке 1 показаны габаритные чертежи душевого бокса «ДАНИЭЛА».

Рекомендуемая высота потолка помещения – не менее 2500мм

Рисунок 1

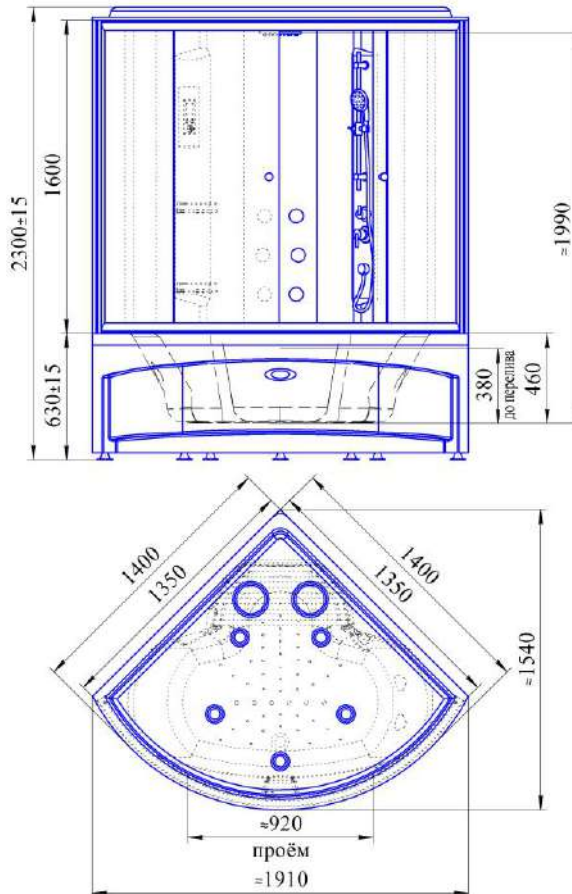

ТЕХНИЧЕСКИЕ ХАРАКТЕРИСТИКИ

Д Душевой бокс выполнен из безопасных для жизни и здоровья человека материалов, о чем свидетельствует экспертное заключение №314 от 21.03.2014г.

Изделие полностью адаптировано к российским условиям и изготавливаются в соответствии с ТУ 5156-004-18009384-2011 при соблюдении условий транспортировки, хранения, монтажа и эксплуатации.

Продукция сертифицирована и имеет сертификат соответствия № TCRU C-RU.AB29.B.02669 серия RU №0287528.

МЕРЫ ПРЕДОСТОРОЖНОСТИ

Работоспособность функций многофункционального душевого бокса «ДАНИЭЛА» обеспечивают электрические блоки и агрегаты:

- электродвигатель 900 Вт (комплектация 2);
- контроллеры управления 100 Вт;
- парогенератор \approx 2500-3000 Вт;
- компрессор (дополнительная опция - аэромассаж) 300-700 Вт.

Суммарная мощность электрических приборов и агрегатов душевого бокса \approx 4,3-4,8 кВт (при установке всех дополнительных опций).

Многофункциональный душевой бокс подключается к электрической сети напряжением $220 \pm 10\%$ В, частотой 50 Гц. Блок управления ЭБУ чаши ванны и блок управления ЭБУ кабины подключаются отдельными сетевыми шнурами, поэтому при подготовке к установке необходимо две влагозащищенные розетки с проводом заземления. При пользовании душевым боксом необходимо соблюдать приведённые ниже меры предосторожности:

1. Электрооборудование душевого бокса должно иметь защиту от проникновения воды.
 2. **Необходимо обеспечить заземление душевого бокса!!!**
 3. Парогенератор должен быть установлен горизонтально, **провод заземления подключить к заземляющему терминалу.**
 4. Линии выхода пара не должны иметь сужений, вмятин.
 5. Температурный датчик должен быть хорошо закреплён.
 6. **Нельзя производить самостоятельный ремонт душевого бокса до окончания срока гарантийного обслуживания.** Для необходимого ремонта рекомендуется прибегать к услугам сервисного работника компании RADOMIR® или квалифицированного работника, имеющего соответствующий сертификат от компании RADOMIR®.
- При ремонте посторонними лицами, не имеющими сертификата RADOMIR®, гарантийные обязательства производителя аннулируются.
7. Перед использованием душевым боксом необходимо убедиться в том, что все функциональные элементы правильно соединены.
 8. Отключайте сетевой кабель душевого бокса перед длительным отсутствием, если пользование душевым боксом откладывается на длительный срок.
 9. Отключайте сетевой кабель перед проведением профилактических работ в душевом боксе.
 10. Не разрешайте пользоваться душевым боксом детям без присмотра взрослых.
 11. Не рекомендуется пользоваться функцией «Паровой бани» душевого бокса после принятия алкоголя, беременным женщинам и людям с повышенным кровяным давлением.
 12. Во избежание получения ожогов при работе парогенератора, не допускается нахождение в непосредственной близости от устройства выхода пара и

- соприкосновения различными частями тела до устройства выхода пара, расположенного на борту ванны.
13. Нельзя облакачиваться на боковые стенки душевых боксов во избежание перекоса конструкции и нарушения герметизации в стыках.
 14. Стеклённые полочки рассчитаны на нагрузку максимум 800г.
 15. При установке ДБ предусмотреть возможность демонтажа.
 16. Декоративные панели нельзя замуровывать, заневоливать, подвергать перегибам и механическим воздействиям.
 17. В большинстве районов России вода содержит большое количество извести, что приводит к образованию известкового налета, который закупоривает проходные отверстия в смесителях, в лейках, тропическом душе. Поэтому использование в системе подачи воды фильтров грубой и тонкой очистки является обязательным.
 18. Во избежание перекоса роликов запрещается резко (рывком) открывать и закрывать дверцы, т.к. это может привести к изменению центра тяжести, разбалансировке и в результате к опрокидыванию дверок внутрь ванны.
 19. Категорически запрещается отстегивать нижние ролики и выводить их из зацепления с направляющими, т.к. это может привести к выпадению стеклянной двери с травмирующими последствиями.
 20. Запрещается наступать на грибок слива-перелива в приподнятом положении, что может привести к поломке.
 21. Категорически запрещаются любые изменения касаемые конструктива ванны: прорезание панелей, обрезка бортов ванны, рассверливание дополнительных отверстий, изменения конструктива рамы и т.д.
 22. Производитель предупреждает о том, что неосторожное поведение при использовании ванны с выступающими деталями излива и смесителя могут привести к травме.
 23. Недопустимо засовывать в г/м и а/м системы посторонние предметы (гвозди, скрепки, шарики, резиновые изделия, жевательную резинку т.п.)
 24. Нельзя садиться на борта ванны с душевым ограждением, т.к. это может привести к деформации дуги ограждения и как следствие к разжатию роликов и выпадению дверей.
 25. Изделие предназначено для регулярного использования. В период простоя может произойти закисание и прикипание крыльчатки водяного насоса, а также разгерметизация шлангов в местах соединения.
 26. Категорически запрещается в момент использования г/м системы перекрывать какими-либо частями тела г/м форсунки, т.к. это приводит к попаданию воды в а/м систему ванны, вследствие чего возможен выход из строя компрессора.
 27. На ваннах нового поколения устанавливаются дисплеи электроники с сенсорным управлением. При попадании на него воды или мыльной пены может произойти самовыключение или самовключение.
 28. При приобретении ванны потребитель должен предусмотреть максимально допустимую нагрузку, наполненной ванны с водой (см. технические характеристики ванны) с учетом своего веса на межэтажные перекрытия в его ванной комнате или другом месте установки.
 29. Ванная комната должна быть оборудована соответствующей вентиляционной системой.

30. Обратная сторона чаши ванны покрыта укрепляющими смолами с армирующим слоем из стекловолокна, имеющим шершавую поверхность. Соприкосновение с этой поверхностью может привести к царапинам и занозам.
31. Для герметизации применять нейтральный сантехнический герметик, не содержащий в своем составе уксусную кислоту.
32. Максимально допустимая температура воды в ванне 45°C.
33. Декоративную подсветку включать только под слоем воды, т.к. вода охлаждает корпус лампы до безопасной температуры.

При несоблюдении изложенных рекомендаций претензии по гарантийному обслуживанию не принимаются.

СБОРКА, УСТАНОВКА И ПОДКЛЮЧЕНИЕ

Перед сборкой, установкой и подключением душевого бокса необходимо подготовить место для его установки. Рекомендуемые варианты подвода коммуникаций показаны на рисунке 2.

1. Варианты подвода электрического тока к душевому боксу показаны на рисунке 2 (размещение розетки, материалы для проводки и устройства для подключения выбирались в соответствии с ГОСТ Р 50571 (МЭК 60364-6-61—86) «Электроустановки зданий»). Проводку должен выполнить квалифицированный электрик в соответствии с правилами технической эксплуатации электроустановок потребителей. Для подключения душевого бокса необходима установка **двух** отдельных заземленных розеток (розетки специальные для установки в ванных комнатах с закрывающимся местом установки вилки) (**заземление обязательно!!!**). Розетки установить на стене по размерам см. рисунок 2 для предотвращения попадания воды. Подводку выполнить отдельным кабелем в двойной изоляции (рекомендуемое сечение 3х2,5). Для обеспечения защиты при перегрузках напряжения **необходима установка автомата**, рассчитанного на нагрузку 25А, **и УЗО** (с величиной дифференциала 0,03 А). Установку УЗО и автомата выполнить вне ванной комнаты на видном месте. Электрический кабель от автомата до точки подключения должен быть защищен гофрированной трубкой и не должен иметь промежуточных включений.

Длина сетевого шнура душевого бокса ≈ 2 м. Розетки необходимо установить на расстоянии, чтобы возможно было дотянуться шнуром до розетки (провод должен лежать на полу свободно, без натяжения). **Применение удлинителей категорически запрещается.**

Внимание! Во избежание повреждения электрооборудования, вызванного возможными резкими скачками напряжения, рекомендуется установка стабилизаторов напряжения. В противном случае компания-производитель снимает с себя гарантийные обязательства.

2. Варианты подвода горячей и холодной воды показаны на рисунке 2. Выводы горячего и холодного водоснабжения должны быть оснащены водозапорными кранами диаметром 1/2" с наружной резьбой. **ВНИМАНИЕ! Использование в системе подачи воды фильтров грубой и тонкой очистки является обязательным. Отсутствие фильтров может привести к засорению гидромассажных форсунок и попаданию в керамический картридж смесителя металлических окалин, что приведет к их выходу из строя.**

В случае отсутствия фильтров в системе водоснабжения компания-производитель снимает с себя гарантийные обязательства.

3. При давлении в водопроводной системе свыше 5атм, необходимо установить регуляторы давления.

4. Канализационную трубу лучше всего монтировать в пол под напольную плитку или в стену (варианты размещения см. рисунок 2). При устройстве слива в стене высота от уровня пола не должна превышать 2 см от нижнего среза трубы. Диаметр выходного посадочного отверстия слива Ø40-50 мм. Соединение слива с канализацией выполнить гибкой гофрированной трубой или жёсткой трубой, подогнав её по месту при подключении бокса.

5. **Перед окончательной установкой ванны, присоединить гофрированный шланг к компрессору и закрепить хомутом.**

Сборка, установка и подключение душевого бокса «ДАНИЭЛА» выполняется сервисным мастером компании-производителя или квалифицированным работником, имеющим соответствующий сертификат RADOMIR®.

Рисунок 2

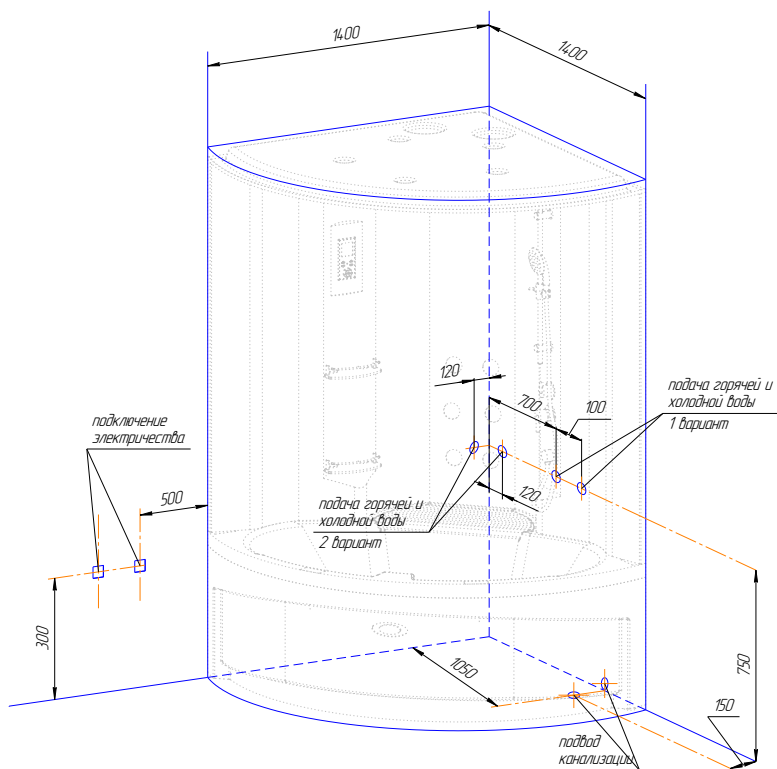

ОПИСАНИЕ ФУНКЦИЙ

Душевой бокс «ДАНИЭЛА» выпускается двух комплектаций и снабжен следующим набором функций (рис.4):

Комплектующие		Компл. 1	Компл. 2
1.	Смеситель	+	+
2.	Излив «Мини Сфера» 2 шт.	+	+
3.	Ручной душ на стойке-кронштейне	+	+
4.	Вертикальный душ «Тропический дождь»	+	+
5.	Освещение	+	+
6.	Стандартный гидромассаж	-	+
7.	Горизонтальный душ – 6 форсунок	+	+
8.	Функция «Паровая баня»	+	+
9.	FM-приёмник	+	+
10.	Вытяжная вентиляция	+	+
11.	Озоновая дезинфекция	+	+
12.	Контроллер управления 200	-	+
13.	Контроллер управления 300	+	+
14.	Сиденье деревянное	+	+
<i>Дополнительные опции</i>			
15.	Аэромассаж	+	+
16.	Хромотерапия или подсветка (1 или 2 лампы)	+	+

Контроллер управления 200 предназначен для управления опциями:

- стандартного гидромассажа;
- аэромассажа;
- хромотерапии.
-

Контроллер управления 300 предназначен для управления опциями:

- функцией «Паровая баня»;
- FM – приёмника;
- освещения;
- вытяжной вентиляции;
- озоновой дезинфекции (работает автоматически).

Размещение управления, расположенного на горизонтальном борту ванны (комплектация 2) показаны на рисунке 3.



Рисунок 3

Размещение функциональных элементов душевого бокса показано на рисунке 4 (комплектация 2). В комплектации 1 отсутствует только стандартный гидромассаж чаши ванны и его управление.

Обратите внимание! Внешний вид товара, его комплектация и характеристики могут изменяться производителем без предварительных уведомлений.

Рисунок 4

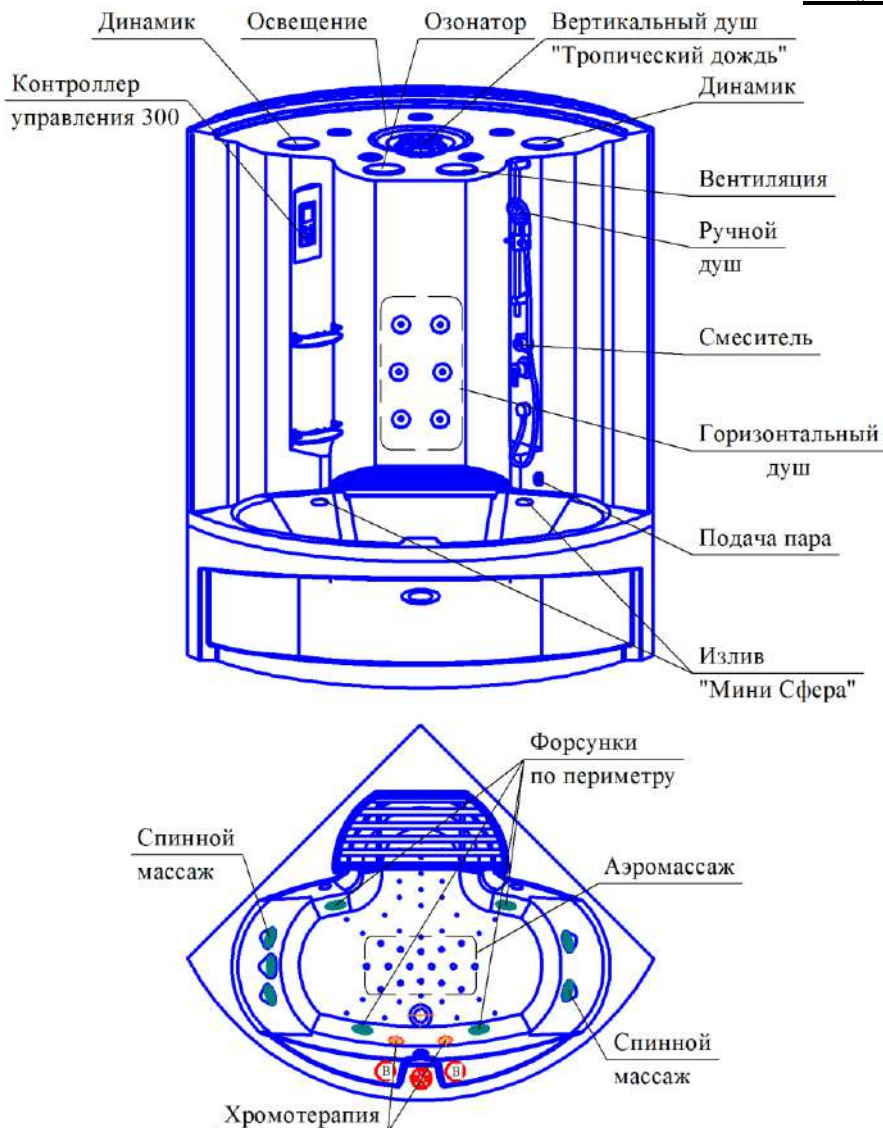

СМЕСИТЕЛЬ

Предназначен для регулирования напора подачи воды, изменения её температуры и переключения режимов подачи воды (через вертикальный душ, через душевую лейку, через излив, через горизонтальный душ). Условные обозначения смесителя показаны на рисунке 5

Рисунок 5

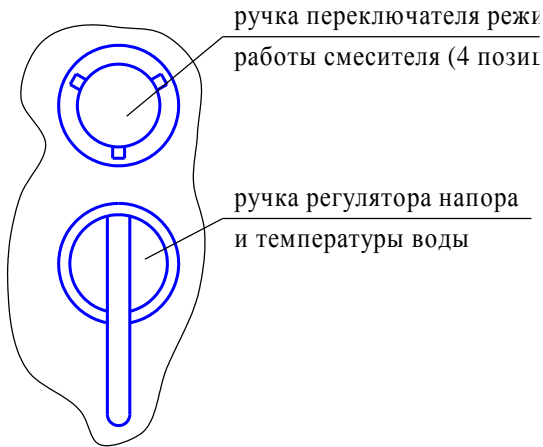

ИЗЛИВ «МИНИ СФЕРА»

Излив «мини Сфера» предназначен для наполнения водой ванны. Изливы устанавливаются на борт ванны в количестве 2 шт.

РУЧНОЙ ДУШ

Предназначен для принятия водных процедур стоя (рис. 4). Ручной душ установлен на стойке–кронштейне. Имеется возможность регулировки положения душевой лейки ручного душа по высоте и фиксации в удобном положении. Включение подачи воды на душевую лейку осуществляется путём установления переключателя режимов работы смесителя в соответствующее положение.

ВЕРТИКАЛЬНЫЙ ДУШ «ТРОПИЧЕСКИЙ ДОЖДЬ»

Вертикальный душ «Тропический дождь» представляет собой поток крупных струй воды, истекающих из душевой лейки, установленной в крыше душевого бокса (размещение показано на рисунке 4). Включение осуществляется путём установки в соответствующее положение переключателя режимов работы смесителя в душевом боксе.

ОСВЕЩЕНИЕ

Предназначено для освещения душевого бокса. Включение/выключение осуществляется при нажатии кнопки «ОСВЕЩЕНИЕ» на ЭБУ «Naoki» в душевом боксе. Осветительная аппаратура является расходным материалом, гарантия на которую не распространяется (светильники, лампы хромотерапии и подсветки, галогеновые лампы).

СТАНДАРТНЫЙ ГИДРОМАССАЖ

В стандартный гидромассаж входят:

- 4 гидромассажных форсунки по периметру;

- 5 гидромассажных форсунок – спинной массаж;
- водозаборное устройство;
- кнопка включения гидромассажа (на Контроллере управления 200);
- регуляторы подачи воздуха в гидромассажные форсунки (левая половина (5 форсунок) и правая половина (4 форсунки));
- электродвигатель 220 В/1500 Вт/50Гц.

Включение (выключение) гидромассажа осуществляется нажатием кнопки включения гидромассажа, расположенной на пульте управления Контроллера управления 200, установленного на горизонтальном борту ванны.

Внимание! Схема работы гидромассажа должна быть не более 30 минут с перерывом 5...7 минут. При установке в качестве дополнительной опции аэромассажа - схема его работы составляет не более 10 минут с перерывом в 5...7 минут.

Обслуживание гидромассажа.

Во избежание «залипания» вращающихся частей гидромассажной системы рекомендуется периодически включать гидромассаж (примерно раз в 2 недели).

Для очистки системы гидромассажа рекомендуется периодически (примерно 1 раз в 6 месяцев) промывать её следующим образом (если не установлена система дезинфекции):

наполнить ванну чистой водой;

налить в неё не более 25 мл специального средства для промывки г/м систем;

включить гидромассажную систему на 15 минут;

выключить гидромассажную систему;

слить воду из ванны;

вновь наполнить ванну чистой водой и включить систему гидромассажа для промывки её от дезинфицирующих жидкостей;

выключить гидромассажную систему;

слить воду из ванны;

отсоединить шнур электропитания ванны от розетки;

ополоснуть ванну чистой водой.

ГОРИЗОНТАЛЬНЫЙ ДУШ

В комплект функций душевого бокса «ДАНИЭЛА» входит горизонтальный душ – 6 форсунок.

Включение горизонтального душа осуществляется путём установки переключателя режимов работы смесителя в соответствующее положение подачи воды на форсунки горизонтального душа.

ФУНКЦИЯ «ПАРОВАЯ БАНЯ»

Душевой бокс «ДАНИЭЛА» оснащён функцией «Паровой бани», т.е. подача пара в бокс. Функцию подачи пара выполняет парогенератор. Подача воды в парогенератор происходит через отверстие с наружной резьбой ½”, закрытое предохранительной сеткой. Подача воды регулируется электромагнитным клапаном. **Во избежание выхода из строя электромагнитного клапана, снимать предохранительную сетку ЗАПРЕЩАЕТСЯ!** В том случае, если на трубах водоснабжения отсутствуют фильтры грубой и тонкой очистки (см. п. «СБОРКА, УСТАНОВКА И ПОДКЛЮЧЕНИЕ»), предохранительная сетка может засориться, что нарушит работу парогенератора.

В случае отсутствия фильтров в системе водоснабжения компания-производитель снимает с себя гарантийные обязательства.

При установке обратить внимание, что шланг дренажа из парогенератора не должен иметь провисание для правильного слива воды.

Управление работой парогенератора осуществляет блок управления после включения необходимой клавиши на пульте управления Контроллера управления 300 и задания необходимых режимов (поддержание заданной температуры в боксе, установка времени процедуры). Парогенератор обеспечивает температуру 30°-35° С влажного пара внутри при условии, что температура окружающего воздуха не ниже 23°-24°С.

Порядок включения функции «Паровая баня»:

Перед нажатием кнопки «Паровая баня» необходимо получить подтверждение о подаче воды.

Нажать кнопку «Паровая баня» на пульте управления или дистанционном пульте управления.

Запрограммированное время работы парогенератора установлено длительностью 20 минут и оно не может быть изменено. Выключение парогенератора раньше этого времени возможно, а повторное включение возможно только по прошествии 20 минут с предыдущего включения парогенератора.

Полная перезагрузка контроллера управления возможно только при полном отключении всего изделия от электрической сети.

FM – ПРИЁМНИК

Душевой бокс «ДАНИЭЛА» оснащен встроенным FM-приёмником. Встроенный FM-приёмник предназначен для прослушивания радиостанций FM-диапазона во время пользования душевым боксом. FM-приёмник имеет возможность автоматического сканирования FM-диапазона для поиска необходимых частот радиостанций и сохранения частот радиостанций в памяти, а также последующего их воспроизведения.

ВЫТЯЖНАЯ ВЕНТИЛЯЦИЯ

Вытяжная вентиляция предназначена для удаления излишней влажности из душевого бокса. Включается с пульта управления.

ОЗОНОВАЯ ДЕЗИНФЕКЦИЯ

Озоновая дезинфекция предназначена для дезинфекции душевого бокса по окончании использования. Включается автоматически после нажатия кнопки отключения питания на пульте управления ЭБУ «Naoki». Выключается через определённое время, запрограммированное в блоке управления.

КОНТРОЛЛЕР УПРАВЛЕНИЯ 300

1. На ЖК экране отображается следующая информация

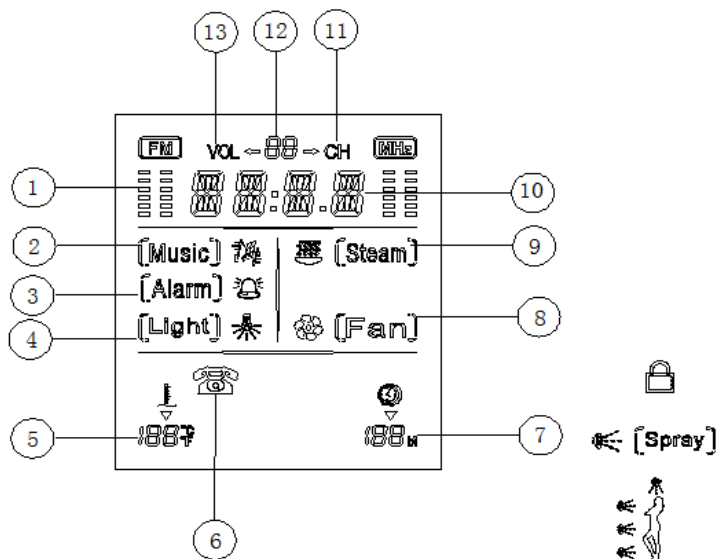

- 1) Уровень скачкообразной перестройки частоты
 - 2) Иконка и состояние Радио/Аудио
 - 3) Иконка и состояние сигнала тревоги
 - 4) Иконка и состояние подсветки
 - 5) Цифровая шкала температуры
 - 6) Входящий телефонный звонок
 - 7) Время работы парогенератора
 - 8) Иконка и состояние вентилятора
 - 9) Иконка и состояние функции «Пар»
 - 10) Цифровая шкала частоты радио
 - 11) Отображение радиостанции
 - 12) Цифровая шкала громкости/радиостанций
 - 13) Отображение громкости
2. Устройства, контролируемые изделием
 - 1) Лампа верхнего света: AC12V/20W
 - 2) Лампа подсветки: AC12V/8W
 - 3) Вентилятор: DC12V/Max4W
 - 4) Динамики: 8Ω/15W
 - 5) Озонатор: AC12V/Max6W
 - 6) Парогенератор: AC220V/3000W
 3. Схематическая диаграмма панели управления:

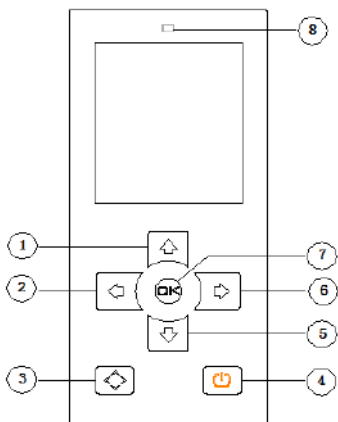

- 1) Переход вверх
- 2) Переход влево
- 3) Меню/включение функций/сохранение радиостанций
- 4) Кнопка включения
- 5) Переход вниз
- 6) Переход вправо
- 7) Подтверждение функций
- 8) Отверстие приема сигнала

Внимание





Все датчики и кнопки электронного пульта управления электробезопасны (управляющее напряжение 5 В) и водонепроницаемы для брызг воды, при этом залив водой не допускается, т.к. приводит к проникновению воды внутрь и поломке прибора.

Работа панели управления

1 При работе любой кнопки звучит сигнал

2 Иконки и курсор

2.1 Иконки, такие как **Music**, являются иконками управления, все управляющие значки отображения на ЖК-дисплее после включения питания.



2.2  курсор, который показывает только одну иконку на ЖК-дисплее. Нажмите  движется вверх, нажмите  движется вниз. Установите  на функцию, которую выбрали, нажмите кнопку , чтобы запустить функцию.

 являются функциональными значками. Значок не будет отображаться, если функция не была выбрана курсором; значок будет отображаться на ЖК-дисплее, если курсором выбрана данная функция и будет мигать, если функция запущена.





3  включение

3.1 Нажмите на иконку, чтобы включить контроллер, нажмите еще раз для отключения контроллера.

4 Функция **Fan**

4.1 Переведите  к **Fan**, нажмите , чтобы начать работу вентилятора, **Fan** мигает на дисплее, нажмите  еще раз, чтобы остановить вентилятор.

5  лампы подсветки

5.1 При включении контроллера кнопкой  лампа включена,  мигает на дисплее; переведите курсор  к **Light**, нажмите , чтобы выключить лампу; нажмите еще раз , чтобы включить лампу:







6 Озонация

6.1 После выключения питания автоматически включается функция озонации, которая стерилизует душевой бокс в течение 10 минут. Затем функция озонации автоматически отключается. Происходит автоматическое включение вентилятора, который работает в течение 10 минут, а затем автоматически отключается.



7 FM Цифровая настройка радио

7.1 Диапазон частот FM составляет 87,5-108,0 МГц.



7.2  FM цифровая настройка радио/проигрывание CD



7.2.1 Переведите  к **Music**, нажмите , чтобы начать работу FM, на ЖК мигает ; нажмите  еще раз, чтобы начать проигрывание компакт-диска, на ЖК мигает ; нажмите  в третий раз, чтобы остановить проигрывание компакт-диска, на ЖК  перестанет мигать.

7.3 Увеличение частот



7.3.1 Нажмите , чтобы увеличить частоту на один шаг (длина одного шага = 50 кГц); нажмите эту кнопку в течение 2 секунд, система осуществит поиск радиостанций автоматически; при автоматической настройке частоты радио зафиксирует FM станции автоматически и на ЖК отобразится частота этой станции; когда она достигает до предела 108,0 МГц, снова нажмите кнопку  и частота переходит на 87,5 МГц.



7.4 Уменьшение частот



7.4.1 Нажмите , чтобы уменьшить частоту на один шаг (длина одного шага = 50 кГц); нажмите эту кнопку в течение 2 секунд, система осуществляет поиск радиостанций в меньших частотах автоматически; при автоматической настройке частоты радио зафиксирует FM станции автоматически и на ЖК отобразится частота этой станции; когда она достигает до предела 87,5 МГц, снова нажмите кнопку  и частота переходит на 108,0 МГц.

7.5 Увеличение громкости (при FM или функция CD включен, нажмите  чтобы замигал **VOL** 



7.5.1 Шагов настройки 40. С каждым шагом громкость увеличивается на 2 дБ и объемной диапазон регулировки должен быть -80 ~ 0dB. Во время настройки на ЖК отображаются значения.





7.5.2 Нажмите на иконку , чтобы увеличить громкость на 2 дБ. При нажатии на иконку  более 2сек, громкость будет увеличиваться на 10 дБ / с.

7.6 Уменьшение громкости (когда функция FM включен, нажмите , чтобы замигал VOL 





7.6.1 Нажмите , звук уменьшится на 2 дБ. При нажатии значка  более 2 сек, громкость будет уменьшаться на 10 дБ / с.

7.7 Выбор и запоминание радиостанций.

7.7.1 Сохранение радиостанций: Если вы хотите сохранить станцию, нажмите на эту иконку  в течение 2 секунд, ЖК должны мигать  CH и частота выбранной станции.

7.7.2 Выбор радиостанций: Когда функция FM включена, нажмите  на ЖК мигает и ЖК показывает  CH, а затем нажмите  , чтобы выбрать станцию. На дисплее отобразится номер станции и частота.

8. Функция пара

8.1 Переместите   к Steam, затем нажмите , на дисплее замигает , автоматически открывается клапан забора воды, и вода поступает в парогенератор.

8.1.1. Если датчик уровня воды определяет, что ее уровень недостаточен, поступление воды прекращается, и включается функция подачи пара. Изделие управляет температурой внутри душевого бокса в соответствии с настройками.

Правило управления :

Внутренняя температура > установленная по умолчанию (стандартная) температура +1C⁰ ->Парогенератор отключается.

Внутренняя температура < установленная по умолчанию (стандартная) температура -1 C⁰ ->Парогенератор вновь начинает нагрев.

8.1.2. Когда значения температуры и времени «сбрасываются», изделие устанавливает температуру в соответствии с заводскими параметрами.





Правило управления:

Внутренняя температура > установленная температура +1 C⁰ ->Парогенератор отключается.

Внутренняя температура < установленная температура -1 C⁰->Парогенератор вновь начинает нагрев.

8.2. Регулировка температуры







8.2 Регулировка температуры.

8.2.1 Нажмите , чтобы числовое значение температуры замигало на ЖК, единица измерения °C (нажмите еще раз, чтобы изменить единицы измерения на °F, и численное значение также измениться), затем нажмите  или  один раз, температура увеличивается или уменьшается на 1 °C; если нажмите  или  в течение более 2 секунд, температура увеличивается или уменьшается в "1 °C

/0.5с"; чтобы остановить - нажмите  или  в течение 5 секунд, последняя цифра является установленной температурой, которая показывается на ЖК.

8.2.2 Диапазон изменения температур: 25 °С --60 °С



8.3 Установка времени

8.3.1 Нажимайте  пока числовое значения времени начнет мигать, затем нажмите  или  один раз, время увеличивается или уменьшается 5 минут, если нажать  или  в течение более 2 секунд, время увеличивается или уменьшается в "1 мин /0.5с"; остановить нажатием  или , последняя цифра является установленным временем.

8.3.2 Диапазон установки времени: 10-60 минут.

9. Блокировка клавиатуры

9.1. Когда система включена, и при отсутствии каких-либо действий с клавиатурой в течение 5 минут, кнопки блокируются автоматически. На дисплее

загорается   . Для снятия блокировки нажмите  и удерживайте в течение

5-и секунд. Иконка   исчезает.

9.2. Когда клавиатура заблокирована, нажмите любую кнопку на пульте дистанционного управления для снятия блокировки.

10 Низкое напряжение / максимальная токовая защита

10.1 Если система определяет, что напряжение занижено или повышено, она автоматически отключает все функции и питание.

Работа с дистанционным пультом управления

- 1 При нажатии на любую кнопку управления звучит сигнал.
- 2 Кнопки управления соответствуют кнопкам на панели управления.

Объявление

1. Любой ремонт должен осуществляться квалифицированным ремонтным персоналом, уполномоченным на это производителем, либо представителем производителя. В противном случае, ответственность с производителя или его представителя снимается.
2. Данное руководство издано в качестве справочной информации. Если производителем внесены некоторые изменения и модификации в дизайн или объяснения, приносим свои извинения за отсутствие дополнительных разъяснений.

КОНТРОЛЛЕР УПРАВЛЕНИЯ 200

В комплектацию душевого бокса входит Контроллер управления 200, предназначенный для управления опциями:

- стандартного гидромассажа;
- аэромассажа;
- хромотерапии.

В комплект Контроллера управления 200 входят:

- Блок управления (устанавливается внутри ванны за фронтальной панелью);

- Датчик уровня воды;
- Панель управления (устанавливается на борт ванны).

1. Устройства, контролируемые изделием

- 7) Насос: AC220V/2HP
- 8) Компрессор: AC220V/700W
- 9) Лампа подсветки: AC12V/20W

2. Схематическая диаграмма панели управления



: подсветка



: аэромассаж



: гидромассаж



: вкл/выкл

Работа панели управления

1 При работе любой кнопки функции звучит сигнал di... di....



2 “ ” Включение питания



Нажмите “ ” для включения изделия; для отключения изделия повторно нажмите кнопку.



3 “ ” Подсветка

Нажмите кнопку включения питания для включения лампы подсветки. Затем

нажмите “ ” для отключения лампы. Еще раз нажмите кнопку – лампа включается.

4 “” Гидромассаж

4.1 Датчик уровня воды защищает водяной насос от сгорания.

4.2 Нажмите “” для запуска насоса. Когда вода опускается ниже установленного уровня, насос автоматически выключается. Когда вода достигает установленного уровня, насос автоматически включается.

4.3 Когда функция гидромассажа включена, нажмите “” для отключения насоса.

4.4 Когда функция гидромассажа включена, а система определяет, что уровень воды ниже установленного, насос отключается автоматически. Когда система определяет, что уровень воды достиг необходимого уровня, насос включается автоматически.

5 “” Аэромассаж

Нажмите “” для включения компрессора. Повторно нажмите кнопку для отключения компрессора.

КОНТРОЛЛЕР УПРАВЛЕНИЯ 100

Контроллер управления 100 состоит из кнопки включения гидромассажа и индикатора температуры воды в ванной.



Датчик уровня воды - предотвращает включение ванны без воды.
Описание функций контроллера 100



- кнопка включения/выключения.



- кнопка включения гидромассажа.

Принцип работы:

1. Включение.





Приложить палец к значку «» на 4 и более сек.

При отсутствии воды в ванной контроллер автоматически выключается через 2 сек.

2. Первоначально показывает температуру воды в ванной. Кратковременное



нажатие на знак «» изменяет показания температуры с С° на F°.

3. Кратковременное нажатие на знак «» - выбор функций, отображающихся на экране: температура воды или гидромассаж/аэромассаж.

4. Включение гидромассажа.



Кратковременно нажать на знак «», чтобы на экране отобразился значок



«». Далее кратковременно нажать на знак «», чтобы в

квадратике на экране появилась галочка «».

Внимание!

1. Любой ремонт должен осуществляться квалифицированным ремонтным персоналом, уполномоченным на это производителем, либо представителем производителя. В противном случае, ответственность с производителя или его представителя снимается.
2. Данное руководство издано в качестве справочной информации. Если производителем внесены некоторые изменения и модификации в дизайн или объяснения, приносим свои извинения за отсутствие дополнительных разъяснений.
3. обязательно отключение гидромассажного оборудования от сети электрического тока после принятия водных процедур.

В противном случае из-за скачков напряжения в сети электрического тока возможны сбои в работе контроллеров управления. При несоблюдении данного условия претензии по работе контроллеров управления не принимаются.

АЭРОМАССАЖ (дополнительная опция)

В комплектацию душевого бокса «ДАНИЭЛА», в качестве дополнительной опции, может входить аэромассаж.

В комплект аэромассажа входят:

- 10 аэромассажных форсунок;
- Гребёнка с обратным клапаном;
- компрессор 220 В/300 Вт/50 Гц;
- кнопка включения (выключения) аэромассажа.

Включение (выключение) аэромассажа осуществляется путём нажатия соответствующей кнопки на пульте управления Контроллера управления 200.

ХРОМОТЕРАПИЯ (дополнительная опция)

В комплектацию душевого бокса «ДАНИЭЛА», в качестве дополнительной опции может входить хромотерапия.

Хромотерапия - лечение светом - еще один вид природного лечения. Все цвета имеют свое излучение, несущее ту или иную информацию. Воздействие соответствующего цвета на определенный внутренний орган может быть целительно. При этом хромотерапия нормализует деятельность внутренних органов, они наполняются силой и здоровьем.

Хромотерапия включает в себя:

- Хромотерапия (излучатель) – питание 12 В – 1 (2 шт.)

Включение (выключение) хромотерапии осуществляется путём нажатия соответствующей кнопки на пульте управления Контроллера управления 200.

ПОРЯДОК СБОРКИ

1. Произвести демонтаж фронтальной панели ванны выполнить в следующем порядке согласно рисунку 8.

Рисунок 8

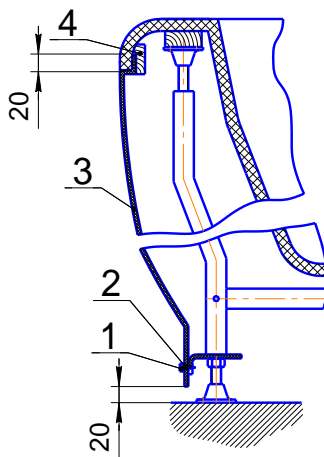

- снять декоративные заглушки головок саморезов – поз. 1;
- отвернуть саморезы (поз. 2), которые фиксируют фронтальную панель;

- вынуть фронтальную панель (поз. 3) из пазов замков (поз. 4), и отодвинуть в сторону.

2. Установить ванну в месте, предназначенном для установки душевого бокса, и при помощи регулируемых опор (рисунок 9) добиться горизонтального положения борта ванны по уровню. Отклонение от горизонтали борта ванны может привести к перекосу конструкции и как следствие к трещинам, разгерметизации, разрегулированию роликов. Ванна должна опираться на все точки опор, чтобы исключить неравномерное распределение нагрузки и как следствие появление микротрещин.

Внимание: перенос изделия производить только берясь за раму, иначе возможна разгерметизация г/м и а/м систем.

3. Отодвинуть ванну от стен на расстояние, необходимое для свободы доступа при установке и креплении сборочных единиц на горизонтальный борт ванны.

4. Выполнить крепление боковых стенок между собой винтами и гайками, прилегающими в комплекте (рис. 10).

Предварительно нанести небольшое количество силиконового герметика на места стыков боковых стенок. Для уплотнения и герметизации крепления боковых стенок между собой использовать Т-образный профиль (см. рис. 10).



Рисунок 9

5. Установить собранную конструкцию на ванну и закрепить прилегающими в комплекте винтами и гайками, совместив крепёжные отверстия (рис. 10).

Предварительно нанести небольшое количество силиконового герметика на места стыков ванны и боковых стенок.

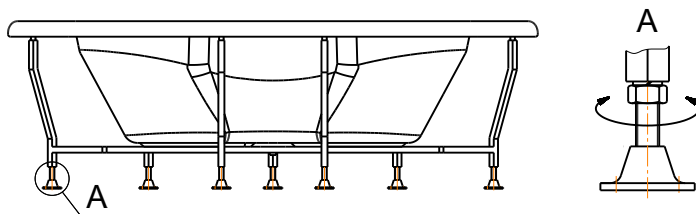
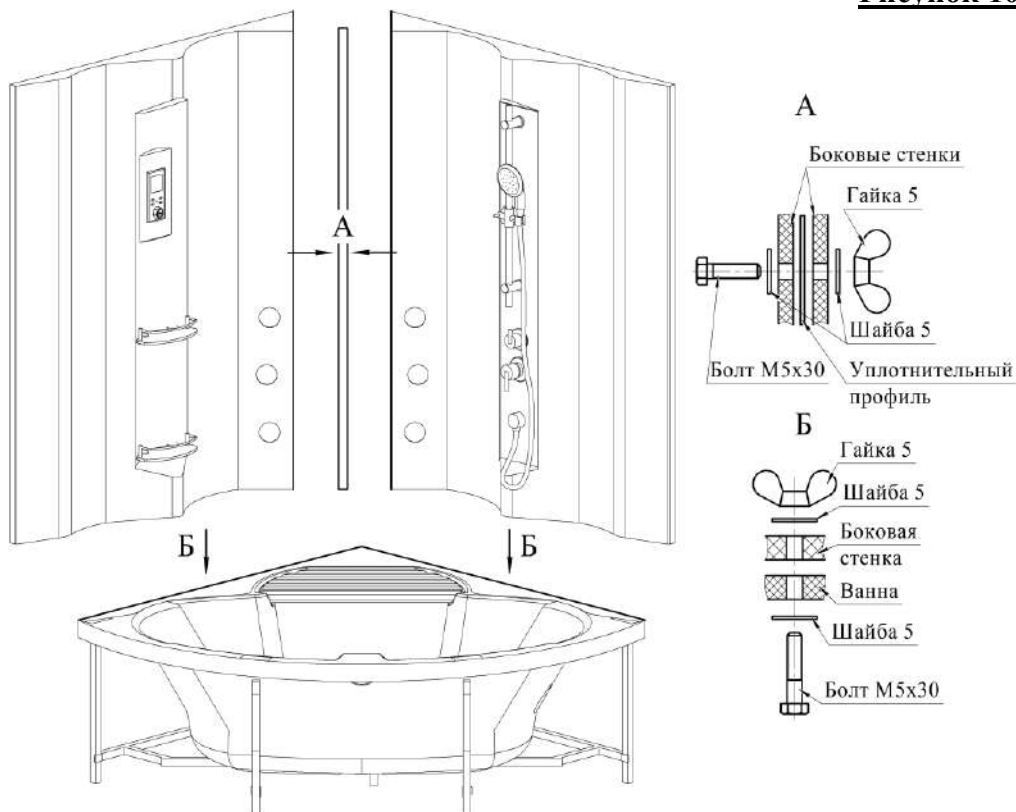

6. Собрать раму шторок душевого бокса (рис. 11).

Рама шторок состоит из деталей поз. 1, 2, 3, 4, 5, 6.

Верхний и нижний направляющие профили взаимозаменяемы.

Сборку рамы выполнить путем крепления вертикальных профилей к нижнему и верхнему направляющим профилям при помощи прилагающихся в комплекте саморезов (рис. 12).

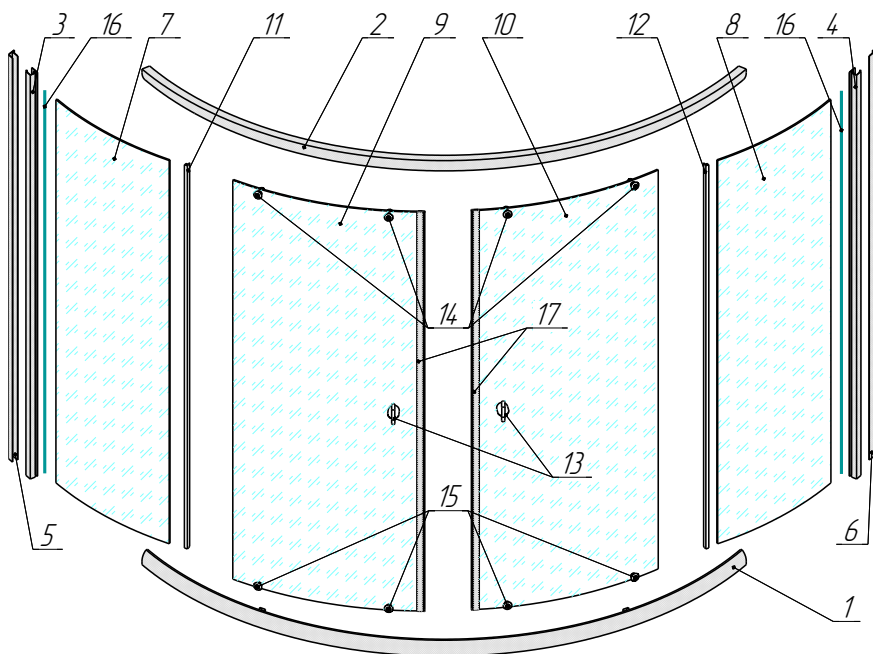

Поз	Наименование	Количество	Примечание
1.	Направляющий профиль (верхний и нижний)	2 шт.	В сборе с упорами неподвижных стекол и ограничителями хода дверей
2.			
3.	Вертикальная стойка	2 шт.	
4.			
5.	Компенсационный профиль	2 шт.	
6.			
7.	Неподвижное стекло	2 шт.	
8.			
9.	Дверца	2 шт.	В сборе с профилем для крепления магнитного замка
10.			
11.	Пластиковый отбойник	2 шт.	L≈1600 мм
12.			
13.	Ручка	2 компл.	
14.	Верхний ролик	4 компл.	
15.	Нижний ролик	4 компл.	
16.	Уплотнение стекла в профиле	2 шт. (П-образный) или	L≈1600 мм
		4 шт. (V-образный)	
17.	Магнитный замок	2 шт.	L≈1600 мм

Саморез 4x40	8 шт.	Крепление вертикальных стоек к направляющим
Винт 4x20 гайка, шайба	8 шт.	Крепление шторок к боковым стенкам
Саморез 4x5	4 шт.	Фиксация вертикального и компенсационного профилей
Саморез 4x20	6 шт.	Фиксация вертикального и компенсационного профилей
Декоративное закрытие винта	8 шт.	



Рисунок 14



Рисунок 15

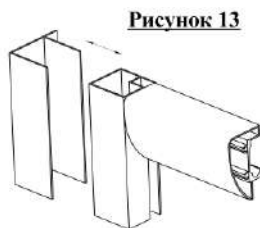
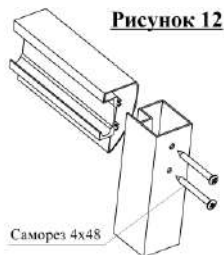

Демонтировать компенсационные профили со стенок бокса. Соединить с уже собранной рамой шторок (рис.13). Нанести небольшое количество герметика в места примыкания компенсационного профиля к стенкам бокса и установить готовый каркас рамы вместе с компенсационным профилем на ванну совместив с уже имеющимися крепежными отверстиями в ушке компенсационного профиля (4 отв. на каждом) см. рис. 14.

7. Приподнять собранную раму над ванной. Нанести небольшое количество герметика на места стыков и осадить раму назад на борт ванны.

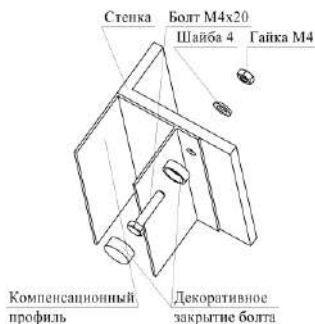
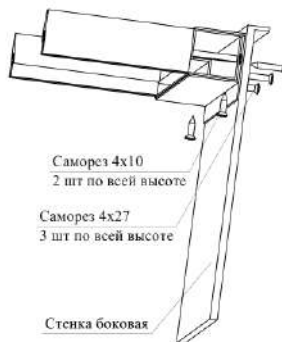
8. Установку неподвижных стекол выполнить в пазы, расположенные в профилях рамы шторок. Для герметизации использовать уплотнительный силиконовый профиль П-образный или V-образный. П-образный одевается непосредственно на стекло перед установкой в пазы профиля. V-образный устанавливается после установки стекла в

пазы профиля и вдавливается между стеклом и стенкой паза с обеих сторон. Для облегчения сборки уплотнителя применять силиконовую смазку или жидкое мыло.

9. Установить на собранную конструкцию крышу. Выровнять по углам, засверлить отв. по имеющимся отв. Ø 6 мм и закрепить прилагающимися в комплекте винтами и гайками (рис. 16). Если габариты ванны ограничены, то рекомендуем предварительно завести крышу наверх, а потом уже устанавливать раму шторок.

Предварительно нанести небольшое количество силиконового герметика на места стыков боковых стенок, рамы шторок и крыши.

Произвести стяжку компенсационного профиля с вертикальными стойками (рис.15).

10. Выполнить подключение оборудования, установленного на крыше: освещение, динамики, озонатор, вытяжная вентиляция, душ «Тропический дождь». Соединить форсунки горизонтального душа гибким шлангом согласно монтажной схеме (рис. 19), подключить парогенератор, лейку душа, изливыв.

11. Выполнить подключение парогенератора к выходу пара при помощи гибкой металлической подводки. Выполнить подключение водоснабжения к парогенератору. Присоединить одну из сторон гофрированного шланга, предназначенного для подключения душевого бокса к канализации, к сифону сливного устройства, установленного на ванне, другую сторону гофрированного шланга от сливного устройства к выходу канализации. Выполнить подвод горячей и холодной воды к соответствующим выводам смесителя при помощи гибких шлангов. Рекомендуем проверить все опции ДБ перед окончательной установкой на постоянное место. Устранить возможные недочеты. Установить фронтальную панель (рис. 8).

При подключении душевого бокса к выводам горячей и холодной воды необходимо использовать фильтры тонкой очистки воды.

12. Установить двери в раму душевых шторок.

Произвести запрессовку алюминиевого профиля с магнитом на стекло

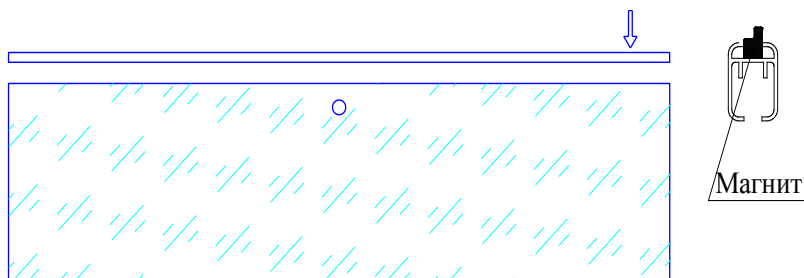

Положение магнитов при запрессовке должно быть одинаковым и т.к. двери зеркальные, тем самым обеспечивается правильное зацепление магнитов при замыкании дверей.

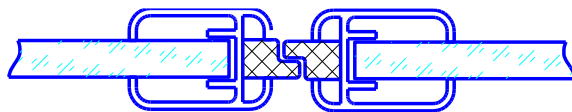

Перед установкой двери необходимо собрать и установить верхние (регулируемые) и нижние (поджимные) ролики (рисунки 17).

Установить дверь шторок верхними роликами в желоб верхнего направляющего профиля.

Отжать и завести нижние ролики дверей в желоб нижнего направляющего профиля.

Регулировкой винтов верхних роликов, добиться плавного движения дверей и плотной стыковки дверей по всей высоте.

После сборки душевого ограждения произвести смазку роликов путем нанесения смазки в пазы направляющих.

Рисунок 16



Рисунок 17



ВНИМАНИЕ!!!! После установки подвижных дверей в направляющие необходимо добиться их плавного хода и плотного смыкания с помощью регулировочных винтов на верхних роликах. Неправильная регулировка роликов может привести к выпадению двери.

13. Установить ручки дверей (рис. 18).

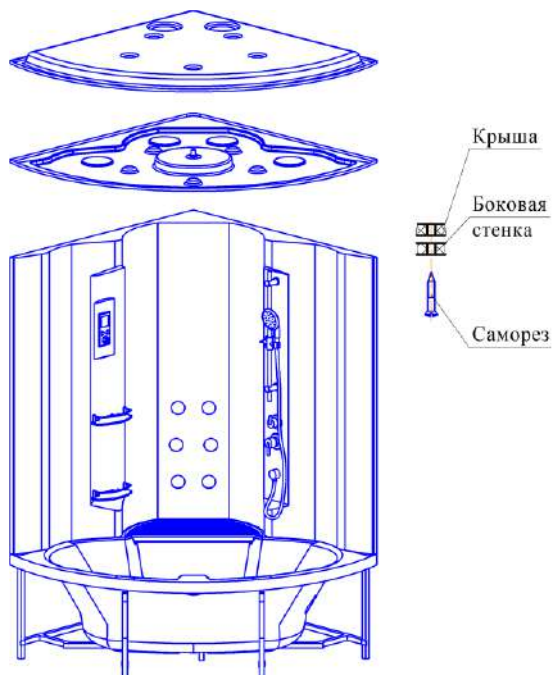
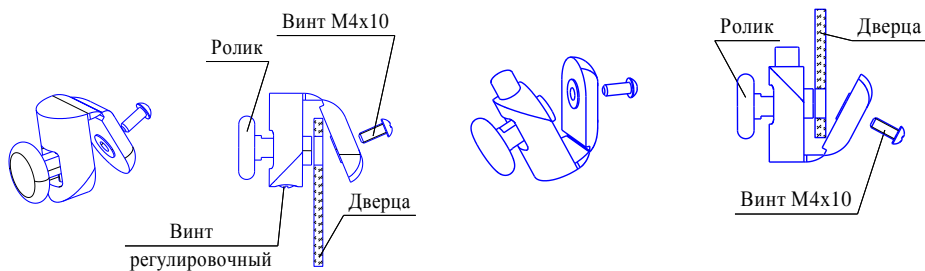
Рисунок 18

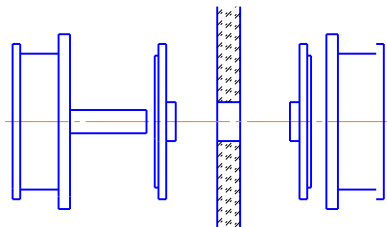

МОНТАЖНЫЕ СХЕМЫ ДУШЕВОГО БОКСА «ДАНИЭЛА»

На рисунке 19 показана схема соединения функциональных элементов душевого бокса «ДАНИЭЛА»

Рисунок 19

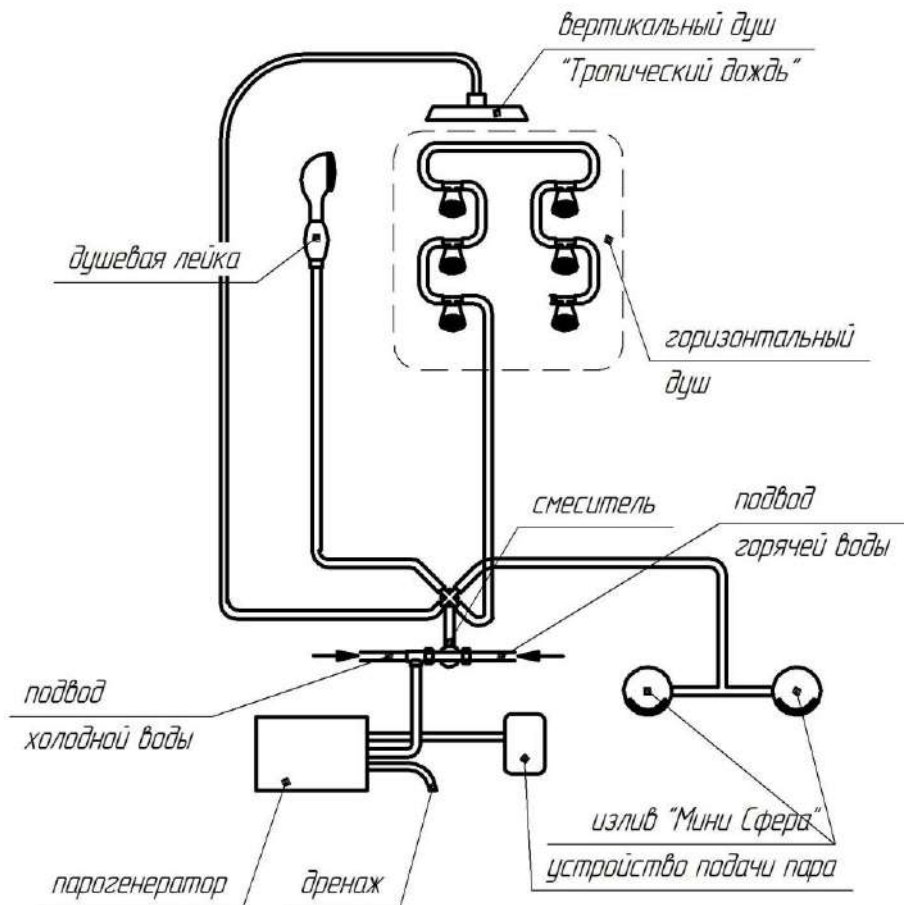

На рисунке 20 показана электрическая схема соединения функциональных элементов бокса «ДАНИЭЛА». Каждый провод блока управления имеет маркировку. Соединения выполнить согласно маркировке.

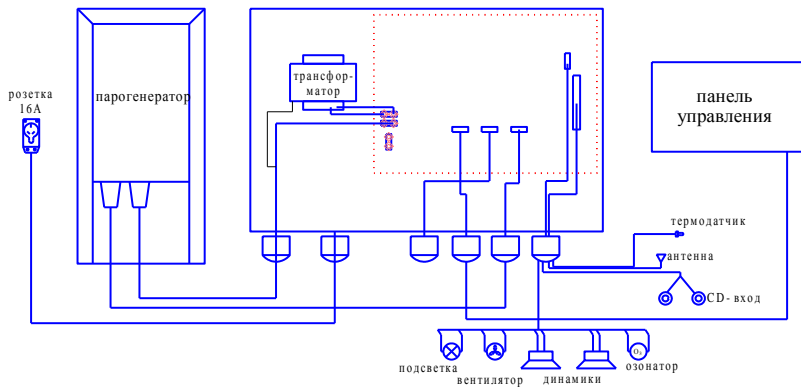
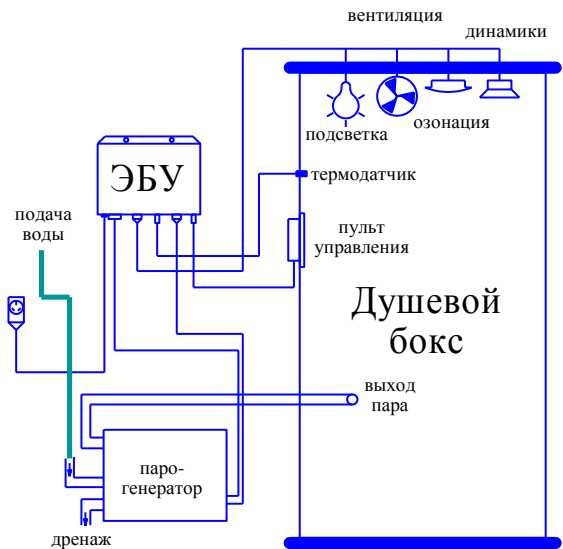

ВОЗМОЖНЫЕ НЕИСПРАВНОСТИ И ПУТИ ИХ УСТРАНЕНИЯ

Нельзя производить самостоятельный ремонт душевого бокса до окончания срока гарантийного обслуживания. Для проведения ремонта рекомендуется обратиться к услугам сервисного центра компании RADOMIR®.

НЕИСПРАВНОСТЬ	ПРИЧИНА	ПУТИ УСТРАНЕНИЯ
Система не включается	1. Не подключен сетевой кабель;	1. Проверьте вилку кабеля, подключите к розетке ещё раз; 2. Обратитесь в сервисный центр.
Не горит верхний свет	1. Поврежден предохранитель; 2. Ослаблен шнур; 3. Разбита/перегорела лампа.	1. Замените предохранитель; 2. Проверьте проводку; 3. Замените лампу. 4. Обратитесь в сервисный центр.
Не включается функция «Паровая баня»	1. Нет подачи воды; 2. Не установлена температура; 3. Таймер времени установлен как 00.00.	1. Проверьте подачу воды; 2. Установите температуру; 3. Установите время.
Проблемы с радио	1. Не установлена частота; 2. Зона слабого сигнала.	1. Установите частоту.
Нет звука из динамика	1. Слишком слабая громкость звука; 2. Динамик не подключен; 3. Динамик повреждён.	1. Увеличьте громкость звука; 2. Проверьте провода динамика; 3. Обратитесь в сервисный центр.
Во время включения функции «Паровая баня» происходит автоматическое отключение душевого бокса	1. Проблемы снабжения воды; 2. Автоматическая защита отключена; 3. Пониженное напряжение в сети.	1. Проверьте водоснабжение; 2. Подождите 15 мин., и снова включите систему; 3. Обратитесь в сервисный центр.
Слабый напор воды в форсунке горизонтального душа или вертикального душа «Тропический дождь»	1. Проблемы снабжения воды; 2. Засорение выходных отверстий тропического душа и форсунок.	1. Проверьте водоснабжение; 2. Прочистите выходные отверстия. 3. Обратитесь в сервисный центр.
Не работает вентилятор	1. Ослаблены провода; 2. Вентилятор повреждён	1. Проверьте проводку; 2. Обратитесь в сервисный центр.
Не работает парогенератор	1. Отключение электроэнергии; 2. Засорена предохранительная сетка на парогенераторе 3. Автоматический выключатель с тепловой защитой от перегрузки не работает.	1. Проверьте проводку и заземление парогенератора; 2. Прочистите или замените предохранительную сетку. 2. Замените автоматический выключатель с тепловой защитой от перегрузки. 4. Обратитесь в сервисный центр.

Не работает пульт дистанционного управления	1. Истёк срок действия батареек; 2. Пульт повреждён;	1. Замените батарею; 2. Замените пульт дистанционного управления. 3. Обратитесь в сервисный центр.
---	---	--

Ошибки:

E1-неисправность датчика температуры (обрыв провода, плохой контакт разъемов).

E2 –отсутствие давления воды или засорение наливного клапана парогенератора.

E3 –долговременное отсутствие воды (> 2 минут).

E5-неисправность датчика уровня воды в парогенераторе.

E6-неисправность системы дренажного слива воды из парогенератора (засорение клапана, провисание шланга, воздушная пробка).

В случае других неисправностей настоятельно рекомендуем обратиться в сервисный центр компании «Радомир» или в магазин, где вы приобрели изделие.

УХОД ЗА ДУШЕВОЙ ШТОРКОЙ.

Во избежание поломки роликов, что может привести к выпадению стекла, регулярно (1 раз в три месяца) производить смазку техническим вазелином роликов путем нанесения смазки в пазы направляющих.

Необходимо регулярно контролировать состояние и крепление неподвижных стекол в пазах вертикального профиля и элементов удерживания к горизонтальному профилю. По мере необходимости производить регулировку винтов верхних роликов, добиваясь плавного движения дверей и плотной стыковки дверей по всей высоте.

По мере загрязнения шторку и стёкла протереть губкой с жидким моющим средством или мылом и ополоснуть водой. Известковый камень необходимо удалять предназначенными для этого жидкими чистящими средствами. **Внимание!** Не рекомендуется использовать средства для чистки стекол «СIF» и чистящие средства с аналогичным составом.

При несоблюдении данных рекомендаций претензии производителем не принимаются.

УХОД ЗА ПОВЕРХНОСТЬЮ ВАННЫ И ПОДГОЛОВНИКОМ.

Производитель обеспечивает и гарантирует функциональную работу г/м и а/м систем, но ввиду использования ванны в различных агрессивных средах (растворы с морской солью, ромашки и т.п.) не гарантирует постоянную сохранность, при отсутствии должного ухода внешнего вида, хромированных, металлизированных изделий.

Нельзя ставить на дно ванны металлические и пластиковые предметы с острыми краями, гасить окурки, использовать для чистки цветные губки, недопустим строительный мусор и т.п. потому что это приводит к потере внешнего вида поверхности ванны. Подголовник запрещается обливать водой $T > 40^{\circ}$ и применять для чистки агрессивные среды.

Сохранение ванны в хорошем состоянии на протяжении всего срока службы возможно при соблюдении несложных условий: **Категорически неприемлемы воздействия на поверхность изделий следующих средств:**

- Абразивные (царапающие) средства.
- Раствор морской соли высокой концентрации.
- Средства с высоким содержанием этилового спирта.
- Средства, содержащие ацетон, химические очищающие средства, разбавители

для красок, бензин, сосновый скипидар и т.п.

- Растворители и очищающие средства, относящиеся к химическим классам кетонов, сложных эфиров и ароматических растворителей.
- Концентрированные кислоты (как минеральные - серная, азотная и хромовая кислоты и другие, так и органические)
- Разбавленные фтористоводородные и цианистоводородные кислоты.
- Галогеносодержащие углеводороды.
- Хлорированные углеводороды (дихлорэтан, хлороформ).
- Альдегиды.
- Бензол, трихлорэтилен.
- Спирты: метиловый, бутиловый, этиловый, пропиловый.

Допустимо воздействие на поверхность изделий следующих средств:

- 2%-ный водный раствор этилового спирта.
- Слабые (до 2%) кислотные, щелочные или нейтральные чистящие водные растворы.

Рекомендуемые очищающие средства:

Жидкое мыло.

Моющие средства компании «Радомир»

**ИСКЛЮЧАЕТСЯ ПРИМЕНЕНИЕ АБРАЗИВНЫХ
ЧИСТЯЩИХ СРЕДСТВ И ЛЮБЫХ РАСТВОРИТЕЛЕЙ**

КОМПЛЕКТНОСТЬ

1.	Ванна в сборе, крыша (в сборе), направляющие профили (верхние, нижние) парогенератор, блок управления, ДУ*	1/3 упаковка
2.	Стенки (правая, левая, задняя) (в сборе)	2/3 упаковка
3.	Шторки	3/3 упаковка
4.	Паспорт (руководство пользователя)	1 шт.

* - может не входить в комплект поставки.

Каждая упаковка должна содержать описание комплектующих

ОСТОРОЖНО СТЕКЛО !!!