

# ТЕХНИЧЕСКИЙ ПАСПОРТ ИЗДЕЛИЯ

## uni-fitt

### Привод термоэлектрический

#### 1. Назначение и область применения

Термоэлектрический привод предназначен для дистанционного управления термостатическим вентилем коллекторных групп.

#### 2. Принцип действия

При подаче напряжения на нормально открытый термоэлектрический привод – привод закрывается, а на нормально закрытый – привод открывается. При отключении напряжения привод возвращается в нормальное положение.

#### 3. Технические характеристики

Артикул	465E1000	465E0000	465M1000	465M0000
Нормальное состояние	закрытый	открытый	закрытый	открытый
Электрическое питание	230 V, 50/60 Hz			
Максимальное поднятие	3,6 мм		4 мм	
Пусковой ток	< 0,25 А		< 0,3 А	
Потребляемая мощность	3,45 Вт		2 Вт	
Максимальная температура окружающей среды °С	60			
Класс изоляции	двойная изоляция			
Степень защиты	IP40	IP44	IP54	
Время открытия	5-6 минут		>6 минут	

Нормально закрытый (NC)

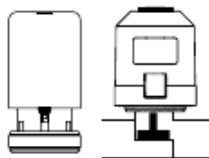

Закрыт без питания

Нормально открытый (NO)

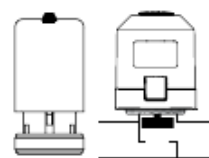

Открыт без питания

#### 4. Монтаж

Термоэлектрический привод предназначен для установки на коллекторные группы Uni-Fitt из латуни и из нержавеющей стали.

#### 4.1. Монтаж приводов 465EXXXX

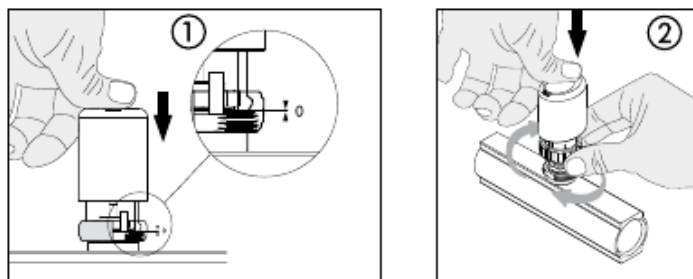

В случае установки приводов 465EXXXX на коллекторные группы из нержавеющей стали, в привод необходимо установить вставку, поставляемую в комплекте с приводом.



#### 4.2. Монтаж приводов 465MXXXX

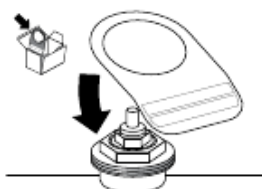

Один из клапанов упаковки можно использовать в качестве маркера отвода коллекторной группы.

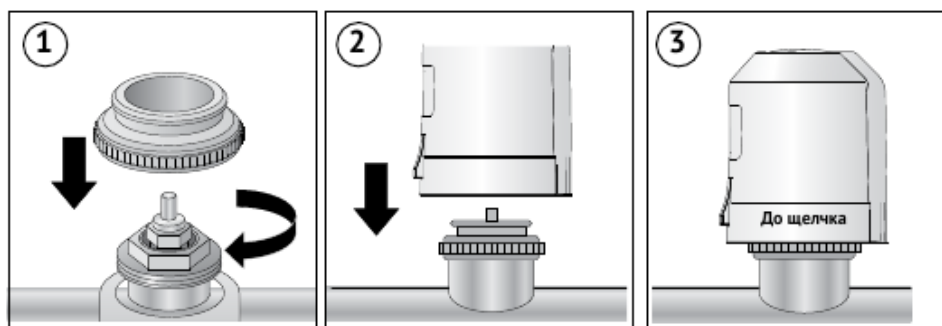

1. Установите адаптер на термостатический вентиль коллекторной группы
2. Установите термоэлектрический привод на адаптер
3. Защёлкнув его на адаптере



При первой подаче напряжения на нормально закрытый термоэлектрический привод он в течение 6 минут автоматически настроится на ход штока термостатического вентиля.

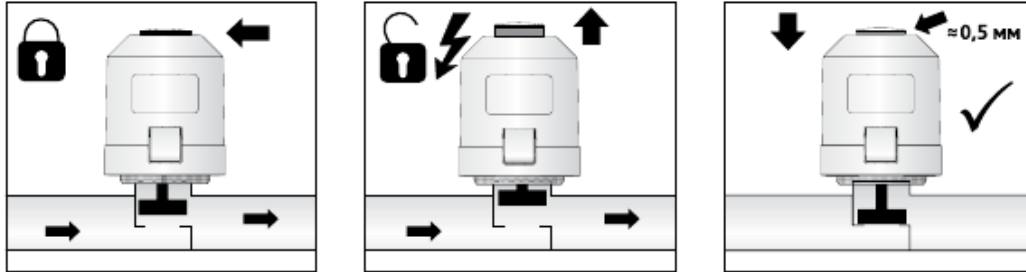

Вид правильно установленного привода

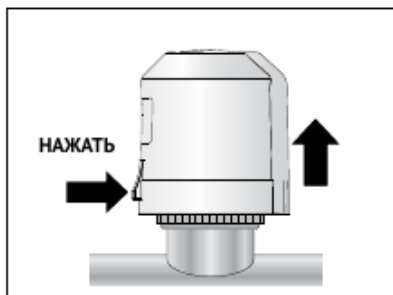

Для снятия привода нажмите на кнопку фиксатора и потяните вверх

## 5. Электрическое подключение

Все электрические соединения должны быть выполнены квалифицированными специалистами при соблюдении всех действующих норм.

- ТА – комнатный термостат
- 1 – фаза (коричневый)
- 2 – ноль (синий)

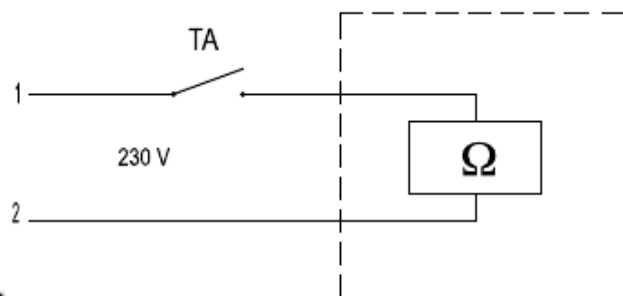

## 6. Условия хранения и транспортировки

Изделия должны храниться в упаковке предприятия-изготовителя по условиям хранения 3 по ГОСТ 15150. Температура хранения от -10 до +60 °С. Транспортировка изделий должна осуществляться в соответствии с условиями 5 по ГОСТ 15150.

## 7. Утилизация

Утилизация изделия (переплавка, захоронение, перепродажа) производится в порядке, установленном Законами РФ от 22 августа 2004 г. № 122-ФЗ «Об охране атмосферного воздуха», от 10 января 2003 г. № 15-ФЗ «Об отходах производства и потребления», а также другими российскими и региональными нормами, актами, правилами, распоряжениями и пр., принятыми во исполнение указанных законов.

## 8. Гарантийные обязательства

Изготовитель гарантирует соответствие термозлектрический привод Uni-Fitt требованиям безопасности, при условии соблюдения потребителем правил использования, транспортировки, хранения, монтажа и эксплуатации.

Гарантия не распространяется на дефекты:

- возникшие в случаях нарушения правил, изложенных в настоящем паспорте об условиях хранения, монтажа, эксплуатации и обслуживания изделий;
- возникшие в случае ненадлежащей транспортировки и погрузо-разгрузочных работ;
- возникшие в случае воздействия веществ, агрессивных к материалам изделия;
- вызванные пожаром, стихией, форс-мажорными обстоятельствами;
- вызванные неправильными действиями потребителя;
- возникшие в случае постороннего вмешательства в конструкцию изделия.

## 9. Условия гарантийного обслуживания

Претензии к качеству товара могут быть предъявлены в течение гарантийного срока. В случае необоснованности претензии, затраты на диагностику и экспертизу изделия оплачиваются Покупателем. При предъявлении претензий к качеству товара, покупатель предоставляет следующие документы:

1. Заявление в произвольной форме, в котором указываются:
  - название организации или Ф.И.О. покупателя;
  - фактический адрес покупателя и контактный телефон;
  - название и адрес организации, производившей монтаж;
  - адрес установки изделия;
  - краткое описание дефекта.
2. Документ, подтверждающий покупку изделия (накладная, квитанция);
3. Фотографии неисправного изделия в системе;
4. Акт гидравлического испытания системы, в которой монтировалось изделие;
5. Копия гарантийного талона со всеми заполненными графами.

Представители Гарантийной организации могут запросить дополнительные документы для определения причин аварии и размеров ущерба.

# ГАРАНТИЙНЫЙ ТАЛОН

## Привод термоэлектрический

№	Артикул	Количество

Гарантийный срок – 36 месяцев со дня продажи.

С условиями гарантии, правилами установки и эксплуатации ознакомлен:

Покупатель \_\_\_\_\_  
(подпись)

Продавец \_\_\_\_\_  
(подпись)

Печать  
торгующей  
организации

Дата продажи \_\_\_\_\_ / \_\_\_\_\_ / \_\_\_\_\_

Рекламации и претензии к качеству товара принимаются по адресу:

ООО «Юнифит-Рус», Вашутинское шоссе, вл. 36

г. Химки, Московская обл., 141400

тел. (495) 787-71-48

эл.почта: info@uni-fitt.ru

