



Ножовочная пила

4326

4327

4328

4329

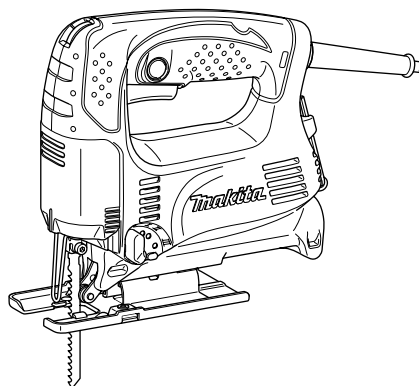

008081



ДВОЙНАЯ ИЗОПЯЦИЯ

⚠ ПРЕДУПРЕЖДЕНИ:

В целях Вашей личной безопасности, ПРОЧТИТЕ и ОЗНАКОМЬТЕСЬ с данными инструкциями перед использованием инструмента.

СОХРАНИТЕ ДАННЫЕ ИНСТРУКЦИИ В КАЧЕСТВЕ СПРАВОЧНОГО МАТЕРИАЛА.

РУССКИЙ ЯЗЫК

ТЕХНИЧЕСКИЕ ХАРАКТЕРИСТИКИ

Модель		4326	4327	4328	4329
Длина хода		18 мм	18 мм	18 мм	18 мм
Тип пильного полотна		Тип В			
Макс. мощность резки	Дерево	65 мм	65 мм	65 мм	65 мм
	Мягкая сталь	6 мм	6 мм	6 мм	6 мм
Ходов в минуту (мин ⁻¹)		3 100	500 - 3 100	500 - 3 100	500 - 3 100
Общая длина		217 мм (Со стальным основанием)	217 мм (Со стальным основанием)	217 мм	223 мм
		223 мм (алюминиевая база)	223 мм (алюминиевая база)		
Вес нетто		1,8 кг (Со стальным основанием)	1,8 кг (Со стальным основанием)	1,8 кг	1,9 кг
		1,9 кг (алюминиевая база)	1,9 кг (алюминиевая база)		
Класс безопасности		II	II	II	II

• Благодаря нашей постоянно действующей программе исследований и разработок, указанные здесь технические характеристики могут быть изменены без предварительного уведомления.

• Примечание: Технические характеристики могут различаться в зависимости от страны.

END201-4

Символы

Ниже приведены символы, используемые для электроинструмента. Перед использованием убедитесь, что вы понимаете их значение.



• Прочитайте руководство пользователя.



• ДВОЙНАЯ ИЗОЛЯЦИЯ



• Только для стран ЕС
Не утилизируйте данный электроинструмент вместе с бытовыми отходами!

В рамках соблюдения Европейской Директивы 2002/96/ЕС по утилизации электрического и электронного оборудования и ее применения в соответствии с национальным законодательством, электрооборудование в конце срока своей службы должно утилизироваться отдельно и передаваться для его утилизации на предприятие, соответствующее применяемым правилам охраны окружающей среды.

ENE019-1

Назначение

Данный инструмент предназначен для распиливания материалов из древесины, пластмассы и металла. В

результате большого количества дополнительных принадлежностей и пильных дисков, инструмент можно использовать для различных целей и он хорошо подходит для изогнутых или круговых вырезов.

ENF002-1

Источник питания

Данный инструмент должен подключаться к источнику питания с напряжением, соответствующим напряжению, указанному на идентификационной пластинке, и может работать только от однофазного источника переменного тока. В соответствии с европейским стандартом данный инструмент имеет двойную изоляцию и поэтому может подключаться к розеткам без провода заземления.

Для модели 4326,4327

ENG102-1

Только для европейских стран

Уровень шума

Типичный уровень взвешенного звукового давления (A), определенный по следующим параметрам 60745-2-11:

Уровень звукового давления (L_{pA}) : 86 дБ (A)

Уровень звуковой мощности (L_{WA}) : 97 дБ(A)

Погрешность (K): 3 дБ (A)

Используйте средства защиты слуха

ENG220-1

Вибрация

Общий уровень вибрации (сумма трехосевого вектора), измеренный согласно EN60745-2-11:

Рабочий режим: резка ДСП

Распространение вибрации ($a_{h,CW}$): 5 м/с²

Погрешность (K): 1.5 м/с²

ENG304-1

Рабочий режим: резка листового металла

Распространение вибрации (a_{h,CM}): 4.5 м/с²

Погрешность (K): 1.5 м/с²

Для модели **4328,4329**

ENG101-1

Только для европейских стран

Уровень шума

Типичный уровень взвешенного звукового давления (A), определенный по следующим параметрам 60745-2-11:

Уровень звукового давления (L_{РА}) : 83 дБ (A)

Погрешность (K): 3 дБ (A)

Уровень шума при выполнении работ может превышать 85 дБ (A).

Используйте средства защиты слуха.

ENG220-1

Вибрация

Общий уровень вибрации (сумма трехосевого вектора), измеренный согласно EN60745-2-11:

Рабочий режим: резка ДСП

Распространение вибрации (a_{h,CW}): 7 м/с²

Погрешность (K): 1.5 м/с²

ENG304-1

Рабочий режим: резка листового металла

Распространение вибрации (a_{h,CM}): 5 м/с²

Погрешность (K): 1.5 м/с²

ENH101-8

ДЕКЛАРАЦИЯ О СООТВЕТСТВИИ ЕС

Модель: **4326, 4327, 4328, 4329**

Под нашу собственную ответственность мы заявляем, что данное изделие соответствует следующим стандартам документам стандартизации;

EN60745, EN55014, EN61000 в соответствии с Директивами Совета 2004/108/EC, 98/37/EC.

CE2007



000230

Томоясу Като

Директор

Ответственный производитель:

Makita Corporation

3-11-8, Sumiyoshi-cho, Anjo, Aichi, JAPAN (ЯПОНИЯ)

Уполномоченный представитель в Европе:

Makita International Europe Ltd.

Michigan Drive, Tongwell, Milton Keynes, Bucks MK15 8JD, ENGLAND (ВЕЛИКОБРИТАНИЯ)

GEA005-1

Общие рекомендации по технике безопасности для электроинструментов

⚠ ПРЕДУПРЕЖДЕНИЕ Ознакомьтесь со всеми инструкциями и рекомендациями по технике безопасности. Невыполнение инструкций и рекомендаций может привести к поражению электротоком, пожару и/или тяжелым травмам.

Сохраните брошюру с инструкциями и рекомендациями для дальнейшего использования.

Безопасность в месте выполнения работ

1. Рабочее место должно быть чистым и хорошо освещенным. Захламление и плохое освещение могут стать причиной несчастных случаев.
2. Не пользуйтесь электроинструментом во взрывоопасной атмосфере, например, в присутствии легко воспламеняющихся жидкостей, газов или пыли. При работе электроинструмента возникают искры, которые могут привести к воспламенению пыли или газов.
3. При работе с электроинструментом не допускайте детей или посторонних к месту производства работ. Не отвлекайтесь во время работы, так как это приведет к потере контроля над электроинструментом.

Электробезопасность

4. Вилка электроинструмента должна соответствовать сетевой розетке. Никогда не вносите никаких изменений в конструкцию розетки. При использовании электроинструмента с заземлением не используйте переходники. Розетки и вилки, не подвергавшиеся изменениям, снижают риск поражения электрическим током.
5. Избегайте контакта участков тела с заземленными поверхностями, такими как трубы, радиаторы, батареи отопления и холодильники. При контакте тела с заземленными предметами увеличивается риск поражения электрическим током.
6. Не подвергайте электроинструмент воздействию дождя или влаги. Попадание воды в электроинструмент повышает риск поражения электрическим током.
7. Аккуратно обращайтесь со шнуром питания. Никогда не используйте шнур питания для переноски, перемещения или извлечения вилки из розетки. Располагайте шнур на расстоянии от источников тепла, масла, острых краев и движущихся деталей. Поврежденные или запутанные сетевые

шнуры увеличивают риск поражения электрическим током.

8. **При использовании электроинструмента вне помещения, используйте удлинитель, подходящий для этих целей.** Использование соответствующего шнура снижает риск поражения электрическим током.
9. **Если электроинструмент приходится эксплуатировать в сыром месте, используйте линию электропитания, которая защищена прерывателем, срабатывающим при замыкании на землю (GFCI).** Использование GFCI снижает риск поражения электротоком.

Личная безопасность

10. **При использовании электроинструмента будьте бдительны, следите за тем, что вы делаете, и руководствуйтесь здравым смыслом.** Не пользуйтесь электроинструментом, если вы устали, находитесь под воздействием наркотиков, алкоголя или лекарственных препаратов. Даже мгновенная невнимательность при использовании электроинструмента может привести к серьезной травме.
11. **Используйте средства индивидуальной защиты.** Обязательно надевайте защитные очки. Такие средства индивидуальной защиты, как респиратор, защитная нескользящая обувь, каска или наушники, используемые в соответствующих условиях, позволяют снизить риск получения травмы.
12. **Не допускайте случайного включения устройства.** Прежде чем подсоединять инструмент к источнику питания и/или аккумуляторной батарее, поднимать или переносить инструмент, убедитесь, что переключатель находится в выключенном положении. Переноска электроинструмента с пальцем на выключателе или подача питания на инструмент с включенным выключателем может привести к несчастному случаю.
13. **Перед включением электроинструмента снимите с него все регулировочные инструменты и гаечные ключи.** Гаечный или регулировочный ключ, оставшийся закрепленным на вращающейся детали, может привести к травме.
14. **При эксплуатации устройства не тянитесь. Всегда сохраняйте устойчивое положение и равновесие.** Это позволит лучше управлять электроинструментом в непредвиденных ситуациях.
15. **Одевайтесь соответствующим образом. Не надевайте свободную одежду или**

украшения. Ваши волосы, одежда и перчатки должны всегда находиться на расстоянии от вращающихся деталей. Свободная одежда, украшения или длинные волосы могут попасть в движущиеся детали устройства.

16. **Если имеются устройства для подключения пылесборника или вытяжки, убедитесь, что они подсоединены и правильно используются.** Использование пылесборника снижает вероятность возникновения рисков, связанных с пылью.

Использование и уход за электроинструментом

17. **Не прилагайте излишних усилий к электроинструменту.** Используйте инструмент, соответствующий выполняемой вами работе. Правильно подобранный электроинструмент позволит выполнить работу лучше и безопаснее с производительностью, на которую он рассчитан.
18. **Не пользуйтесь электроинструментом с неисправным выключателем.** Любой электроинструмент с неисправным выключателем опасен и должен быть отремонтирован.
19. **Перед выполнением регулировок, сменой принадлежностей или хранением электроинструмента всегда отключайте его от источника питания и/или от аккумулятора.** Такие превентивные меры предосторожности снижают риск случайного включения электроинструмента.
20. **Храните электроинструменты в местах, недоступных для детей, и не позволяйте лицам, не знакомым с работой такого инструмента или не прочитавшим данные инструкции, пользоваться им.** Электроинструмент опасен в руках неопытных пользователей.
21. **Выполняйте техническое обслуживание электроинструментов.** Убедитесь в соосности, отсутствии деформаций движущихся узлов, поломок каких-либо деталей или других дефектов, которые могут повлиять на работу электроинструмента. Если инструмент поврежден, отремонтируйте его перед использованием. Большое число несчастных случаев происходит из-за плохого ухода за электроинструментом.
22. **Режущий инструмент всегда должен быть острым и чистым.** Соответствующее обращение с режущим инструментом, имеющим острые режущие кромки, делает его

менее подверженным деформациям, что позволяет лучше управлять им.

23. **Используйте электроинструмент, принадлежности, приспособления и насадки в соответствии с данными инструкциями и в целях, для которых он предназначен, учитывая при этом условия и вид выполняемой работы.** Использование электроинструмента не по назначению может привести к возникновению опасной ситуации.

Обслуживание

24. **Обслуживание электроинструмента должно проводиться только квалифицированным специалистом по ремонту и только с использованием идентичных запасных частей.** Это позволит обеспечить безопасность электроинструмента.
25. **Следуйте инструкциям по смазке и замене принадлежностей.**
26. **Ручки инструмента всегда должны быть сухими и чистыми и не должны быть измазаны маслом или смазкой.**

GEV016-1

СПЕЦИФИЧЕСКИЕ ПРАВИЛА ТЕХНИКИ БЕЗОПАСНОСТИ

НЕ ДОПУСКАЙТЕ, чтобы удобство или опыт эксплуатации лобзика (полученный от многократного использования) доминировали над строгим соблюдением правил техники безопасности. Нарушение техники безопасности или неправильное использование данного инструмента могут привести к серьезным травмам.

1. **Если при выполнении работ существует риск контакта режущего инструмента со скрытой электропроводкой или собственным шнуром питания, держите электроинструменты за специально предназначенные изолированные поверхности.** Контакт с проводом под напряжением приведет к тому, что металлические детали инструмента также будут под напряжением, что приведет к поражению оператора электрическим током.
2. **Для фиксации разрезаемой детали на устойчивой поверхности используйте зажимы или другие соответствующие приспособления.** Никогда не держите распиливаемые детали в руках и не прижимайте их к телу, так как это не обеспечит устойчивого положения детали и может привести к потере контроля над инструментом.
3. **Всегда надевайте защитные очки или**

защитную маску для лица. Обычные или солнцезащитные очки НЕ ЯВЛЯЮТСЯ защитными очками.

4. **Избегайте попадания режущего инструмента на гвозди.** Перед пилением осмотрите деталь и убедитесь в отсутствии гвоздей.
5. **Не распиливайте детали, превышающие возможности инструмента.**
6. **Убедитесь в наличии свободного пространства за распиливаемой деталью, чтобы полотно не уперлось в пол, верстак и т. п.**
7. **Крепко держите инструмент.**
8. **Перед включением выключателя убедитесь, что полотно не касается детали.**
9. **Руки должны находиться на расстоянии от движущихся деталей.**
10. **Не оставляйте работающий инструмент без присмотра.** Включайте инструмент только тогда, когда он находится в руках.
11. **Перед извлечением полотна из детали всегда выключайте инструмент и ждите остановки движения биты.**
12. **Сразу после окончания работ не прикасайтесь к полотну или разрезаемой детали.** Они могут быть очень горячими, что приведет к ожогам кожи.
13. **Без необходимости не эксплуатируйте инструмент без нагрузки.**
14. **Некоторые материалы могут содержать токсичные химические вещества.** Примите соответствующие меры предосторожности, чтобы избежать вдыхания или контакта с кожей таких веществ. Соблюдайте требования, указанные в паспорте безопасности материала.
15. **Всегда используйте соответствующую пылезащитную маску/респиратор для защиты дыхательных путей от пыли разрезаемых материалов.**

СОХРАНИТЕ ДАННЫЕ ИНСТРУКЦИИ.

⚠️ПРЕДУПРЕЖДЕНИ:

НЕПРАВИЛЬНОЕ ИСПОЛЬЗОВАНИЕ инструмента или несоблюдение правил техники безопасности, указанных в данном руководстве, может привести к тяжелой травме.

ОПИСАНИЕ ФУНКЦИОНИРОВАНИЯ

⚠ ПРЕДУПРЕЖДЕНИ:

- Перед проведением регулировки или проверки работы инструмента всегда проверяйте, что инструмент выключен, а шнур питания вынут из розетки.

Выбор режима резки (для моделей 4328/4329)

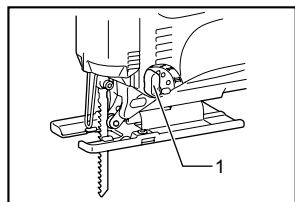

008153

1. Рычаг переключения резки

Данный инструмент можно использовать для орбитальной или прямолинейной (вверх и вниз) резки. Действие орбитальной резки бросает лезвие вперед по удару резки и значительно увеличивает скорость резки.

Для изменения действия резки, просто поверните рычаг переключения действия в желаемое положение. См. таблицу для выбора соответствующего действия резки.

Положение	Действие резки	Применение
0	Резка по прямой линии	Для резки мягкой, нержавеющей стали и пластмассы. Для чистовых резов в дереве и фанере.
I	Резка с небольшим радиусом	Для резки мягкой стали, алюминия и твердого дерева.
II	Резка со средним радиусом	Для резки дерева и фанеры. Для быстрой резки алюминия и мягкой стали.
III	Резка с большим радиусом	Для быстрой резки дерева и фанеры.

006582

Действие переключения

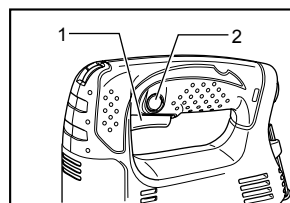

008082

1. Курковый выключатель
2. Кнопка блокировки

⚠ ПРЕДУПРЕЖДЕНИ:

- Перед включением инструмента в розетку, всегда проверяйте, что триггерный переключатель работает надлежащим образом и возвращается в положение "ВЫКЛ", если его отпустить.

Для запуска инструмента просто нажмите на триггерный переключатель. Отпустите триггерный переключатель для останова.

При непрерывной эксплуатации, нажмите на триггерный переключатель, затем нажмите кнопку блокировки.

Для остановки инструмента из заблокированного положения, полностью нажмите триггерный переключатель, затем отпустите его.

Шкала регулировки скорости (для моделей 4327/4328/4329)

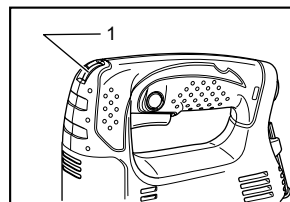

008167

1. Поворотный регулятор скорости

Скорость инструмента можно бесступенчато регулировать в пределах от 500 до 3100 ходов в минуту путем поворота диска регулировки. Более высокая скорость достигается, когда диск повернут по направлению к цифре 6; более низкая скорость достигается путем перемещения диска к цифре 1.

См. таблицу для выбора надлежащей скорости для разрезаемой обрабатываемой детали. Однако надлежащая скорость может быть разной в зависимости от толщины обрабатываемой детали. В общем плане, более высокие скорости позволяют резать обрабатываемые детали быстрее, но срок службы лезвий сократится.

Обрабатываемая деталь для резки	Число на регулировочном диске
Дерево	5 - 6
Мягкая сталь	3 - 6
Нержавеющая сталь	3 - 4
Алюминий	3 - 6
Пластмасса	1 - 4

006583

⚠ ПРЕДУПРЕЖДЕНИ:

- Если инструментом пользоваться непрерывно на низкой скорости в течение продолжительного времени, двигатель будет перегружен и нагреется.
- Диск регулировки скорости можно поворачивать только до цифры 6 и обратно до 1. Не пытайтесь повернуть его дальше 6 или 1, так как функция регулировки скорости может выйти из строя.

МОНТАЖ

⚠ ПРЕДУПРЕЖДЕНИ:

- Перед проведением каких-либо работ с инструментом всегда проверяйте, что инструмент выключен, а шнур питания вынут из розетки.

Установка или снятие пильного диска

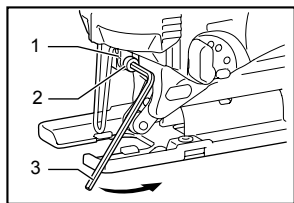

008083

1. Держатель полотна
2. Болт
3. Шестигранный ключ

⚠ ПРЕДУПРЕЖДЕНИ:

- Всегда счищайте все щепки или инородный материал, прилипший к лезвию и/или держателю лезвия. Несоблюдение данного требования может привести к недостаточной затяжке лезвия и серьезной травме.
- Не касайтесь лезвия или обрабатываемой детали сразу же после работы; они могут быть очень горячими и обжечь кожу.
- Всегда крепко закрепляйте лезвие. Недостаточная затяжка лезвия может привести к его поломке или серьезной травме.
- Используйте только полотна типа В. Использование других полотен не обеспечивает надлежащую затяжку, что может стать причиной

серьезной травмы.

Для установки лезвия ослабьте болт против часовой стрелки на держателе лезвия с помощью шестигранного ключа.

Направив зубья лезвия вперед, вставьте лезвие в держатель лезвия как можно дальше до конца. Убедитесь, что задняя часть лезвия вставлена в ролик. Затем затяните болт по часовой стрелке для закрепления лезвия.

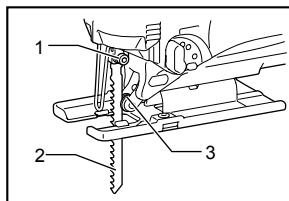

008084

1. Болт
2. Полотно
3. Ролик

Для снятия лезвия выполните процедуру установки в обратном порядке.

Примечание:

- Иногда смазывайте ролик.

Хранение шестигранного ключа

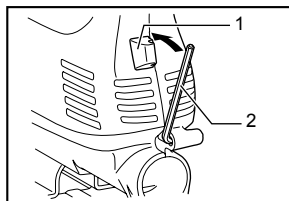

008085

1. Крючок
2. Шестигранный ключ

Когда шестигранный ключ не используется, храните его, как показано на рисунке, чтобы не потерять.

Регулировочный ролик (для моделей 4326/4327)

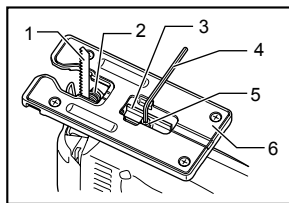

008154

1. Полотно
2. Ролик
3. Держатель
4. Шестигранный ключ
5. Болт
6. Основание

Открутите болт в задней части основания шестигранным ключом. Уберите держатель, чтобы ролик слегка касался лезвия. Затем затяните болт

для крепления основания и держателя.

Примечание:

- Иногда смазывайте ролик.

Кожух для пыли

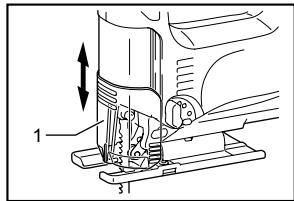

008086

1. Пылезащитный кожух

⚠ ПРЕДУПРЕЖДЕНИ:

- При работе с инструментом всегда надевайте защитные очки, даже с закрытым кожухом для пыли.

Опустите кожух для пыли для предотвращения разлета щепок. Однако при косых вырезах поднимите его до конца.

ЭКСПЛУАТАЦИЯ

⚠ ПРЕДУПРЕЖДЕНИ:

- Всегда держите основание заподлицо с обрабатываемой деталью. Несоблюдение данного требования может привести к поломке лезвия и серьезной травме.
- Продвигайте инструмент очень медленно при резке кривых или при перемещении по вертикали. Если к инструменту приложит усилие, это может привести к появлению искривленной поверхности и повреждению лезвия.

Включите инструмент, когда лезвие ничего не касается, и подождите, пока лезвие не достигнет полной скорости. Затем положите основание на обрабатываемую деталь и медленно перемещайте инструмент вперед по заранее нанесенной линии отреза.

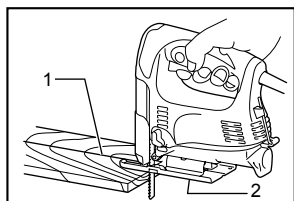

008087

1. Линия отреза
2. Основание

Резка под углом

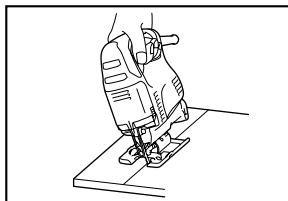

008088

⚠ ПРЕДУПРЕЖДЕНИ:

- Перед наклоном основания всегда проверяйте, что инструмент отключен, а шнур вынут из розетки питания.
- Поднимите кожух для пыли до конца перед работой с косыми вырезами.

При наклонном основании Вы можете делать косые вырезы под любым углом в диапазоне от 0° до 45° (влево или вправо).

Открутите болт в задней части основания шестигранным ключом. Сдвиньте основание так, чтобы болт располагался в центре крестообразного разреза в основании.

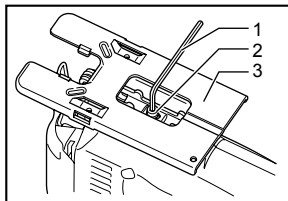

008089

1. Шестигранный ключ
2. Болт
3. Основание

Наклоните основание на желаемый угол скоса. Край корпуса двигателя указывает угол скоса в градуировке. Затем затяните болт для закрепления основания.

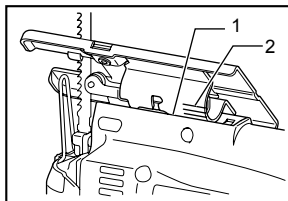

008090

1. Край
2. Градуировка

Прямые разрезы заподлицо

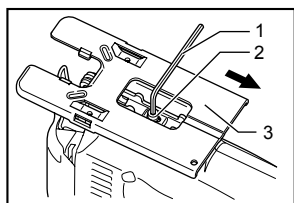

008091

1. Шестигранный ключ
2. Болт
3. Основание

Открутите болт в задней части основания шестигранным ключом и сдвиньте основание до конца назад. Затем затяните болт для закрепления основания.

Вырезы

Вырезы можно делать с помощью одного из двух методов - либо А, либо В.

А) Сверление начального отверстия

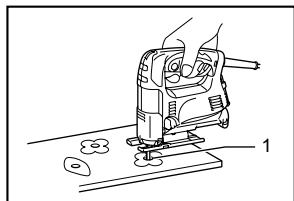

008092

1. Начальное отверстие

Для внутренних вырезов без начального врезания с края, высверлите предварительно отверстие диаметром 12 мм или более. Вставьте лезвие в это отверстие для начала резки.

В) Врезание

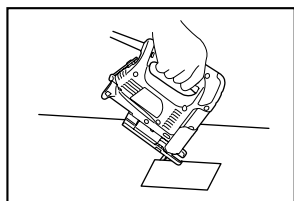

008093

Вам не нужно будет просверливать начальное отверстие или делать врезку, если Вы внимательно сделаете следующее.

- (1) Поднимите инструмента за передний край основания, расположив острие лезвия непосредственно над поверхностью

обрабатываемой детали.

- (2) Надавите на инструмент, чтобы передний край основания не сдвинулся, когда Вы включите инструмент, и медленно опустите заднюю часть.
- (3) По мере врезания лезвия в обрабатываемую деталь, опускайте основание инструмента на поверхность обрабатываемой детали.
- (4) Завершите вырез обычным образом.

Обработка краев

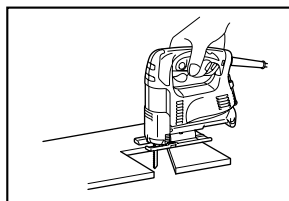

008094

Для обработки краев или размерной регулировки, слегка проведите лезвием по вырезанным краям.

Резка металла

Всегда используйте подходящее охлаждающее вещество (масло для резки) при резке металла. Несоблюдение данного требования приведет к значительному износу лезвия. Вместо использования охлаждающего вещества можно смазать обратную поверхность обрабатываемой детали.

Сбор пыли

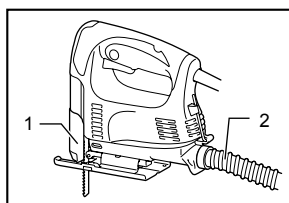

008095

1. Пылезащитный кожух
2. Шланг

При подключении данного инструмента к пылесосу Makita можно добиться чистой резки. Вставьте шланг пылесоса в отверстие в задней части инструмента. Перед работой опустите кожух для пыли.

Примечание:

- Пыль нельзя удалять при косых вырезках.

Направляющая планка (дополнительная принадлежность)

⚠ ПРЕДУПРЕЖДЕНИ:

- Перед установкой или снятием принадлежностей, всегда проверяйте, что инструмент выключен, а шнур вынут из розетки электропитания.

1. Прямые разрезы

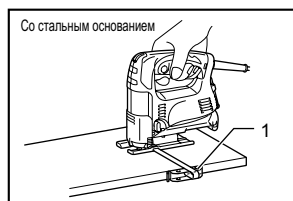

008096

1. Направляющая планка (направляющая линейка)

При многократной резке в глубину до 160 мм или менее, использование направляющей планки позволит добиться быстрых, чистых, прямых разрезов.

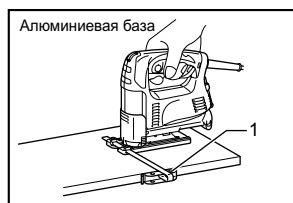

008097

1. Направляющая планка (направляющая линейка)

Для установки направляющей планки вставьте ее в квадратное отверстие сбоку основания, при этом направляющая должна смотреть вниз. Сдвиньте направляющую планку в необходимое положение для резки, затем затяните болт, чтобы закрепить ее.



002776

1. Шестигранный ключ
2. Болт
3. Направляющая планка (направляющая линейка)
4. Направляющая смотрит

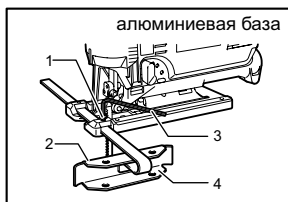

005454

1. Болт
2. Направляющая планка
3. Шестигранный ключ
4. Направляющая планка (направляющая линейка)

2. Круговые разрезы

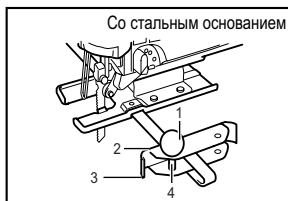

002777

1. Резьбовая ручка
2. Направляющая смотрит
3. Направляющая планка (направляющая линейка)
4. Штифт

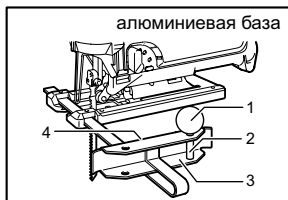

005455

1. Резьбовая ручка
2. Штифт
3. Направляющая планка (направляющая линейка)
4. Направляющая

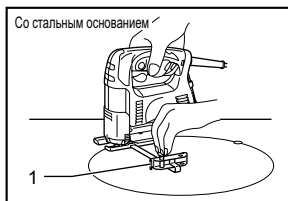

008098

1. Направляющая планка (направляющая линейка)



008099

1. Направляющая планка (направляющая линейка)

При резке кругов или дуг радиусом в 170 мм или менее, установите направляющую планку следующим образом.

Вставьте направляющую планку в квадратное отверстие сбоку основания, при этом направляющая должна смотреть вверх. Вставьте штифт круговой направляющей в любое из двух отверстий в направляющей планке. Накрутите резьбовую рукоятку на штифт для его крепления.

Затем сдвиньте направляющую планку на желаемый радиус выреза и затяните болт для его фиксации на месте. После этого сдвиньте основание вперед до конца.

Примечание:

- При вырезке кругов или дуг всегда пользуйтесь лезвиями № В-17, В-18, В-26 или В-27.

Устройство против раскалывания (дополнительная принадлежность)

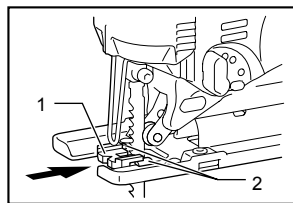

008100

1. Устройство против раскалывания
2. Выступы

Для обеспечения резки без расколов можно использовать устройство против раскалывания. Чтобы установить устройство против раскалывания, полностью подвиньте основание вперед и вставьте устройство между двумя выступами в основании.

Примечание:

- При осуществлении разрезов со скосом устройство против раскалывания использовать нельзя.

Устройство против раскалывания для алюминиевого основания (дополнительная принадлежность)

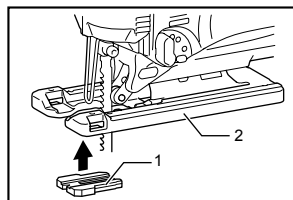

008101

1. Устройство против раскалывания
2. Алюминиевое основание

Для обеспечения резки без расколов можно использовать устройство против раскалывания. Чтобы установить устройство против раскалывания, полностью подвиньте основание вперед и вставьте устройство с задней части основания инструмента. Если Вы используете крышку, установите устройство против раскалывания на крышку.

⚠ ПРЕДУПРЕЖДЕНИ:

- При осуществлении разрезов со скосом устройство против раскалывания использовать нельзя.

Крышка для алюминиевого основания (дополнительная принадлежность)

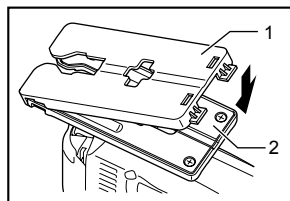

008102

1. Закрывающая пластина
2. Алюминиевое основание

Используйте крышку при резке декоративной фанеры, пластмассы и т.д. Она защищает чувствительные или тонкие поверхности от повреждений. Устанавливайте ее на заднюю часть основания инструмента.

ТЕХОБСЛУЖИВАНИЕ

⚠ ПРЕДУПРЕЖДЕНИ:

- Перед проверкой или проведением техобслуживания всегда проверяйте, что инструмент выключен, а штекер отсоединен от розетки.

Для обеспечения БЕЗОПАСНОСТИ и НАДЕЖНОСТИ изделия, ремонт, проверка и замена угольных щеток и любые другие работы по техобслуживанию или регулировке должны осуществляться в уполномоченных сервис-центрах Makita с использованием запасных частей только производства компании Makita.

ПРИНАДЛЕЖНОСТИ

ПРЕДУПРЕЖДЕНИ:

- Эти принадлежности или насадки рекомендуется использовать вместе с Вашим инструментом Makita, описанным в данном руководстве. Использование каких-либо других принадлежностей или насадок может представлять опасность получения травм. Используйте принадлежность или насадку только по указанному назначению.

Если Вам необходимо содействие в получении дополнительной информации по этим принадлежностям, свяжитесь со своим местным сервис-центром Makita.

- Лезвия ножовочных пил
- Шестигранный ключ 3
- Комплект направляющей планки (направляющей линейки)
- Устройство против раскалывания
- Шланг (для пылесоса)
- Крышка (для инструмента с алюминиевым основанием)

Makita Corporation Anjo, Aichi, Japan