

Оглавление

К этому руководству по эксплуатации	2
Указания по технике безопасности и техника работы	2
Допустимые комбинации режущего инструмента, защитного приспособления, рукоятки и подвесного ремня.....	8
Монтаж хвостовика.....	8
Монтаж круговой рукоятки.....	9
Монтаж защитных приспособлений.....	9
Монтаж режущего инструмента.....	9
Электрическое приспособление устройства.....	11
Наложение подвесного ремня.....	12
Включение устройства.....	12
Выключение устройства	12
Хранение устройства.....	13
Обновление струны для косыбы.....	13
Указания по техобслуживанию и техническому уходу.....	16
Основные узлы.....	16
Технические данные.....	17
Специальные принадлежности.....	17
Указания по ремонту.....	18
Удостоверение изготовителя о СЕ-единообразии.....	18
устранение отходов.....	19

Многоуважаемая покупательница, уважаемый покупатель, большое спасибо за то, что Вы решили приобрести высококачественное изделие фирмы STIHL.

Это изделие было изготовлено современными технологическими методами при проведении обширных мероприятий по обеспечению качества. Мы старались сделать все возможное, чтобы Вы были довольны этим устройством и могли работать с ним без каких-либо проблем.

Если у Вас возникнут вопросы относительно Вашего устройства, обратитесь, пожалуйста, к Вашему продавцу или прямо в наше сбытовое общество.

К этому руководству по эксплуатации

Наглядные символы

Все символы, нанесенные на устройстве, поясняются в настоящем руководстве по эксплуатации. Описание действий поддерживается иллюстрациями.

Обозначение разделов в тексте

Описанная последовательность действий (операций) может обозначаться различным образом:

- Действие без прямого отношения к иллюстрации

Действие, относящееся непосредственно к расположенной выше или ниже иллюстрации, со ссылкой на номер позиции.

Например:

1 = Винт отвинтить

2 = Рычаг...

Наряду с описанием действия в данном руководстве по эксплуатации могут содержаться разделы текста, имеющие дополнительное значение. Эти разделы обозначены одним из нижеследующих символов:



Предостережение перед опасностью несчастных случаев и травмы для лиц, а также серьезного материального ущерба



Предостережение перед повреждением моторного устройства или отдельных узлов и деталей



Указание, которое не является обязательным для управления устройством, однако, может служить для лучшего понимания и лучшего пользования устройством.



Указание на экологически чистый образ действия, во избежание нанесения ущерба окружающей среде.

* Объем поставки / Оснащение

Настоящее руководство по эксплуатации относится ко всем моделям с различным объемом поставки. Узлы и детали, не содержащиеся во всех моделях, а также их применение, обозначены звездочкой *. Узлы и детали, не входящие в объем поставки и обозначенные звездочкой *, могут быть получены в торговых пунктах фирмы STIHL в виде специальных принадлежностей.

Техническое усовершенствование

Фирма STIHL постоянно работает над усовершенствованием своих машин и устройств; поэтому мы оставляем за собой право на внесение изменений в отношении формы, техники и оснащения.

Поэтому, данные и иллюстрации, приведенные в настоящем руководстве по эксплуатации, не могут служить основанием для претензий.

Указания по технике безопасности и технике работы



При работе с мотоустройством необходимо принимать **специальные меры предосторожности**, т.к. работа производится быстрее, чем рычажным серпом и с очень высокой скоростью вращения режущего инструмента.



Перед первым вводом в эксплуатацию необходимо ознакомиться с общей инструкцией по эксплуатации. Инструкцию сохраните для последующего пользования.

Несоблюдение нижеследующих указаний по технике безопасности может оказаться опасным для жизни.

Соблюдайте правила безопасности, действующие в данной стране (например, профессиональных обществ, социальных касс, органов по охране труда и других учреждений).

Каждый работающий с мотоустройством впервые: должен быть проинструктирован продавцом или специалистом, как следует правильно обращаться с устройством; или пройти специальный курс обучения.

Несовершеннолетние лица к работе мотокосой не допускаются – за исключением лиц старше 16 лет, проходящих обучение под надзором.

Вблизи работы мотокосой не должны находиться дети, животные и посторонние лица (зрители)!

При не пользовании мотоустройством его следует отставить в такое место, где бы оно никому не мешало. Мотоустройство предохраните от неправомерного пользования.

Пользователь мотоустройством отвечает за несчастные случаи или опасность, угрожающие другим лицам или их имуществу!

Мотоустройство разрешается передавать или давать во временное пользование (напрокат) только тем лицам, которые хорошо знакомы с данной моделью и обучены обращению с ней – при этом должны непременно прилагаться инструкции по эксплуатации!

Работающие с мотоустройством должны быть отдохнувшие, здоровые лица в хорошем физическом состоянии.

Тот, кто по состоянию здоровья не должен напрягаться, должен обратиться к врачу, может ли он работать с этим мотоустройством.

Работа с мотоустройством после употребления алкоголя, лекарств, снижающих способность реагирования, или наркотиков не допускается!

Мотоустройство, в зависимости от используемого режущего инструмента, должно приниматься только для кошения травы, а так же для резания буйной растительности и тому подобного.

Использование устройства для других целей не разрешается, так как это может привести к несчастным случаям и повреждению устройства. Не вносите какие-либо изменения в конструкцию мотоустройства – также и это может явится причиной несчастного случая или повреждения устройства.

При проведении любой работы на устройстве — обязательно вытяните из штепсельной розетки вилку соединительного кабеля.- Опасность несчастного случая!

Вилку не вытягивайте из штепсельной розетки за соединительный кабель, а всегда беритесь только за вилку соединительного кабеля.

Непригодные удлинительные кабели могут оказаться опасными для жизни.

При применении удлинительных кабелей необходимо соблюдать минимальные поперечные сечения отдельных кабелей (см. "Электроприсоединение устройства").

Вилка кабеля и муфта удлинительного кабеля должны быть водонепроницаемыми или проложены так, чтобы они не могли соприкасаться с водой.

Принимайте только режущие инструменты или принадлежности, допущенные фирмой STIHL для этого мотоустройства, или детали, эквивалентные с технологической точки зрения. По всем вопросам обращайтесь к продавцу-специалисту. Применяйте только высококачественные принадлежности и режущие инструменты. Иначе существует опасность возникновения несчастных случаев или повреждения мотоустройства.

Фирма STIHL рекомендует применение оригинального режущего инструмента и оригинальных принадлежностей фирмы STIHL, т. к. они по своим свойствам оптимально согласованы с изделием и требования пользователя.

Защитные приспособления мотоустройства не могут защитить пользователя от всех предметов (камни, стекло, проволока, и т. п.), отбрасываемых режущим инструментом. Эти предметы могут где-либо отскочить рикошетом и попасть в пользователя.

Одежда и оснащение

Носите предписанную одежду и оснащение:



Одежда должна быть целесообразной и не должна мешать при работе. Рекомендуется плотно прилегающая одежда – комбинезон, а не рабочий халат.

Не носите во время работы одежду, которая могла бы зацепиться в древесине, кустарнике или вращающихся деталях устройства. Не носите также шарф, галстук и украшения. Длинные волосы завяжите и защитите (например, головной платок, шапка, каска и т.п.).



Носите **защитные сапоги** с ребристой, нескользящей подошвой и стальной накладкой.



Носите защитную маску и обязательно **защитные очки**. - Опасность травмы завихряемыми или отбрасываемыми в сторону предметами!

Внимание! Защита лица не является достаточной защитой для глаз!

Носите "личные" средства защиты от шума, - как например, защитные слуховые капсулы.



Носите **прочные перчатки**, по возможности из хромовой кожи.

Фирма STIHL предлагает обширную программу личного защитного оснащения.

Транспортировка мотоустройства

Всегда обязательно выключите двигатель и вытяните вилку соединительного кабеля.

Мотустройство носите подвешенным на подвесном ремне или сбалансированным за хвостик и/или за круговую рукоятку.

При транспортировке на транспортных средствах: мотустройство необходимо предохранить от опрокидывания и повреждения!

Перед проведением работ

Проверьте безупречность рабочего состояния мотоустройства, - обратите внимание на соответствующую главу в инструкции по эксплуатации:

- Напряжение и частота устройства (см. фирменную табличку) должны совпадать с частотой и напряжением сети.
- Соединительный кабель, вилка соединительного кабеля и удлинительный кабель проверьте на повреждения. Дефектные кабели, соединительные муфты и вилки или не соответствующие соединительные кабели не должны применяться.
- Штепсельные розетки должны быть брызгозащитными.
- Комбинация режущего инструмента, защитного приспособления, рукоятки и подвесного ремня должна быть допущена к эксплуатации, все детали должны быть безупречно монтированы. Не применяйте металлический режущий инструмент. - **Опасность травмы!**
- Соединительный кабель проложите и обозначьте так, чтобы его нельзя было повредить и чтобы он никому не мешал. - можно споткнуться.
- Блокировка против включения и выключатель должны легко передвигаться. - Выключатель после отпускания должен возвратиться в исходную позицию.
- Контролируйте правильный монтаж, плотность посадки и безупречное состояние режущего инструмента.
- Контролируйте защитные приспособления (например, защитное приспособление для режущего

инструмента) на повреждения и/или износ. Дефектные детали замените. Никогда не работайте с поврежденными приспособлениями.

- Не вносите какие-либо изменения в устройства управления и предохранительные приспособления!
- Ручки должны быть чистыми и сухими, очищенными от масла и грязи, - для надежного ведения мотоустройства.
- Отрегулируйте рукоятку (рукоятки) и подвесной ремень в соответствии с ростом.

Мотустройство должно эксплуатироваться только в безупречном рабочем состоянии. - **опасность несчастного случая!**

Следует понизить опасность поражения электрическим током путем принятия следующих мер:

- Электрическое присоединение только к штепсельной розетке, монтированной согласно предписаниям
- использование удлинительного кабеля, соответствующего предписаниям для данного случая применения
- Изоляция соединительного и удлинительного кабеля, вилка и муфта в безупречном состоянии

При включении мотоустройства режущий инструмент не должен прикасаться у какому-либо предмету или к земле.



Избегайте контакта с вращающимся режущим инструментом. - **Опасность травмы!**



После выключения мотоустройства режущий инструмент продолжает вращаться некоторое время. - **Эффект инерционного выбега!**

Держание и ведение устройства

Мотустройство **удерживайте прочно за рукоятки обеими руками**. Займите прочное и устойчивое положение.

Мотустройство ведите всегда справа от тела.

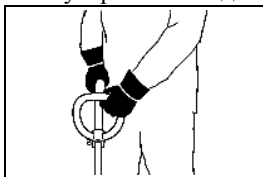

Левая рука находится на круговой рукоятке, правая рука – на рукоятке управления.

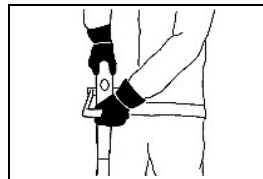

Левая рука находится на круговой рукоятке, правая рука – на рукоятке управления.

Во время работы

В случае грозящей опасности или в аварийном случае остановите немедленно двигатель. - Отпустите выключатель и блокировку против включения.

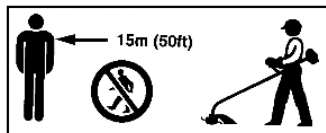

Нахождение посторонних лиц в зоне радиусом до 15 метров не разрешается – **Опасность травмы** отбрасываемыми предметами! Это расстояние должно соблюдаться также по отношению к предметам (паркующие машины, окна). **Опасность материального ущерба!**



Не работайте мотоустройством во время дождя или в очень влажном окружении, - **Опасность короткого замыкания и удара электрическим током.**

Не оставляйте устройство под дождем.

Не режьте мокрую траву.

Осторожно на склонах, на неровной местности и т. п. - **Можно подскользнуться!**

Обратите внимание на другие препятствия: пни, корни. - **можно споткнуться!**

При пользовании защитными слуховыми капсулами необходимо быть особенно внимательным и осмотрительным, - так как восприятие предупреждающих звуков (крики, сигнальные тона и т. д.) ограничено. Соблюдайте своевременные перерывы в работе, для предотвращения усталости и изнеможения. - **Опасность несчастного случая!**

В случае если мотоустройство подвергается нагрузке (например, воздействие силы вследствие удара или падения), то перед повторным использованием проверьте обязательно эксплуатационную надежность мотоустройства, - см. также главу "перед проведением работ". Особое внимание обратите на работоспособность предохранительных приспособлений. Ни в кое случае не пользуйтесь далее мотоустройствами, ненадежными в эксплуатации. В сомнительном случае обратитесь за советом к специализированному продавцу.

Никогда не работайте без соответствующих защитных приспособлений для мотоустройства и режущего инструмента. - **Опасность травмы отбрасываемыми предметами!**



Осмотрите местность: Твердые предметы — камни, металлические детали и т. п. Могут отбрасываться с силой в сторону — **опасность травмы!** И могут повредить режущий инструмент, а также предметы (например, паркующие машины, окна). - (материальный ущерб).

Соблюдайте особую осторожность при работе на густо заросших местностях!



При повреждении соединительного кабеля вытяните немедленно вилку соединительного кабеля. - **опасность поражения электрическим током!**

Вилку не вытягивайте из штепсельной розетки за соединительный кабель, а всегда беритесь только за вилку соединительного кабеля.

Не повредите соединительный кабель вследствие переезда через него, смятия, разрыва и т. д.

Соединительный и удлинительный кабель прокладывайте надлежащим образом:

- не оставляйте истираться о кромки или острые предметы
- не защемляйте в прорезях и щелях дверей и окон
- при образовании петель и переплетений вытяните вилку соединительного кабеля и распутайте кабель
- избегайте прикосновения к вращающему режущему инструменту
- кабельный барабан разматывайте полностью, во избежания пожара вследствие перегрева.

Прежде чем покинуть устройство:

- выключите мотоустройство — вытяните вилку соединительного кабеля.

Режущий инструмент контролируйте регулярно, через короткие промежутки времени, а в случае заметных изменений немедленно:

- остановите двигатель, удерживайте прочно мотоустройство, инструмент с целью торможения прижмите к земле и вытяните вилку соединительного кабеля.
- Контролируйте состояние и плотность посадки режущего инструмента, обратите внимание на трещины.
- Дефектный режущий инструмент немедленно замените, также при незначительных волосных трещинах.
- Приемную часть режущего инструмента очищайте регулярно от травы и веток, - удалите засорения в зоне режущего инструмента или защитного приспособления.

Для замены режущего инструмента остановите мотоустройство и вытяните вилку соединительного кабеля. Опасность травмы из-за непреднамеренного пуска двигателя. - **Опасность травмы!**

Дефектный или надтреснутый инструмент больше не используйте и не ремонтируйте, - например, сваркой или правкой — изменение формы (дисбаланс).

Отделившиеся частицы или осколки могут с большой скоростью попасть в рабочего или посторонние лица, - **тяжелые травмы!**

Используйте только защитное приспособление с монтированным надлежащим образом ножом, с тем чтобы косильные струны обрезались на допустимую длину.

При подрегулировке косильной струны при ручной регулировке обязательно выключите мотоустройство и вытяните вилку соединительного кабеля. - **Опасность травмы!**

Недозволенное пользование мотоустройством со слишком длинными режущими струнами снижает рабочую частоту вращения двигателя. Это имеет следствием перегрев и повреждение двигателя.

Техническое обслуживание и ремонт

Перед проведением любой работы на устройстве всегда выключите устройство и вытяните вилку соединительного кабеля. **Опасность травмы!** - вследствие непреднамеренного пуска двигателя.

Техническое обслуживание мотоустройства проводите регулярно. Выполняйте только те работы по техобслуживанию и ремонту, которые описаны в инструкции по эксплуатации. Проведение всех других работ поручите специализированному торговому агенту.

Фирма STIHL рекомендует поручить проведение работ по техобслуживанию и ремонту только фирме STIHL. Торговые агенты-специалисты фирмы STIHL проходят регулярно курсы по повышению квалификации и в их распоряжение предоставляется техническая документация.

Применяйте только высококачественные запасные части фирмы STIHL. Иначе существует опасность возникновения несчастных случаев или повреждения устройства. По всем вопросам обращайтесь к торговому агенту-специалисту.

Фирма STIHL рекомендует применение оригинальных фирменных запасных частей фирмы STIHL. Эти запчасти по своим свойствам оптимально согласованы с устройством и соответствуют требованиям пользователя.

Не вносите какие-либо изменения в мотоустройство, - это может привести к снижению безопасности работы с устройством. - **Опасность несчастного случая!**

Контролируйте безупречное состояние изоляции соединительного кабеля и вилки, а также старение (ломкость).

Электрические детали, как например, соединительный кабель, должны приводиться в исправность и/или заменяться только электротехниками-специалистами.

Пластмассовые детали очищайте тряпкой. Едкие средства для очистки могут повредить пластмассу.

Устройство не обрызгивайте водой.

Контролируйте плотность посадки крепежных винтов на защитных приспособлениях и режущего инструмента, при необходимости, затяните до отказа.

При необходимости, очистите шлицы охлаждающего воздуха в корпусе двигателя.

Устройство надежно храните в сухом помещении.

Допустимые комбинации режущего инструмента, защитного приспособления, рукоятки и подвесного ремня

Режущий инструмент

1. Косильная головка STIHL AutoCut C 5-2
2. Косильная головка STIHL AutoCut 5-2

Защитные приспособления



3. Защитное приспособление с ножом **только** для косильных головок (см. "Монтаж защитных приспособлений")

Рукоятка

4. Круговая рукоятка

Подвесной ремень

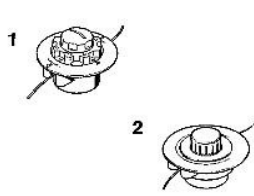
5. Подвесной ремень может применяться

Режущий инструмент	Защитное приспособление	Рукоятка	Подвесной ремень
			

Оснащение

Комплектное оснащение моторной пилы включает, - среди прочего:

- режущий инструмент
- защитное приспособление
- рукоятку
- подвесной ремень (только как специальные принадлежности)

Допустимые комбинации

Правильная комбинация выбирается из следующей таблицы, в зависимости от применяемого режущего инструмента.



По соображениям безопасности должны комбинироваться только исполнения режущего инструмента, защитного приспособления, рукоятки и подвесного ремня, расположенные на одной табличной строке.

Другие комбинации не разрешаются — **Опасность травмы!**

На мотокосах с изогнутым хвостовиком и круглой рукояткой должны применяться **только косильные головки** (1,2).

Обязательно избегайте прикосновения к вращающемуся режущему инструменту. - **Опасность травмы!**

Монтаж хвостовика

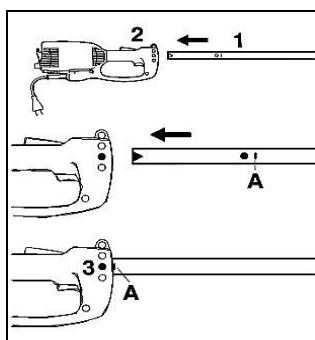

- Стыните с хвостовика защитный колпачок.

1 = Хвостовик вдвиньте в

2 = корпус двигателя до маркировки А, при этом, хвостовик поворачивайте слегка туда-сюда.

3 = Винт в корпусе затяните до отказа.

Монтаж круговой рукоятки

Монтаж круговой рукоятки

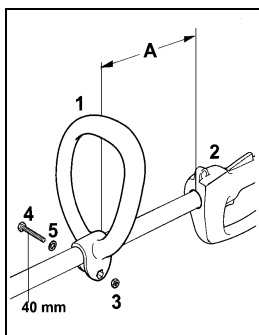

1 = Круговую рукоятку насадите на хвостовик на расстоянии

A = 30 см перед

2 = рукояткой управления.

3 = Шестигранную гайку вложите в круговую рукоятку.

● Сожмите вместе концы и

4 = винт М 6х40 с

5 = шайбой вставьте с противоположной стороны и затяните до отказа.

Круговую рукоятку установите в наиболее удобную позицию

4 = Винт отвинтите.

● Круговую рукоятку передвиньте на хвостовике по мере надобности. Винт затяните снова до отказа.

Монтаж защитных приспособлений

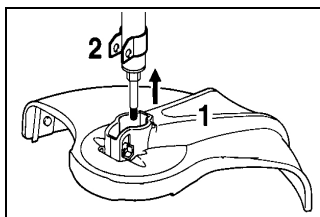

1 = Защитное приспособление насадите до упора на

2 = держатель.

3 = Стопорную гайку вставьте во внутренний шестигранник на защитном приспособлении.

● Отверстия должны совпадать.

4 = Винт М6х30 винтите и затяните до отказа.

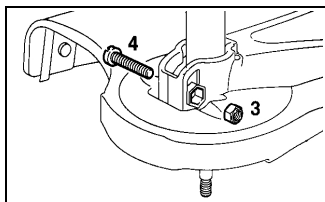

Монтаж режущего инструмента

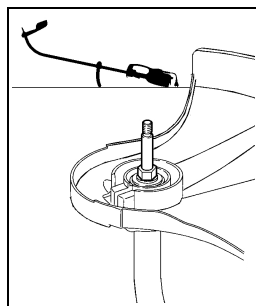

Подготовка моторного устройства

● Выключите мотоустройство.

● Мотустройство уложите: круговая рукоятка внизу, вал наверху.

Монтаж косильной головки STIHL AutoCut C 5-2

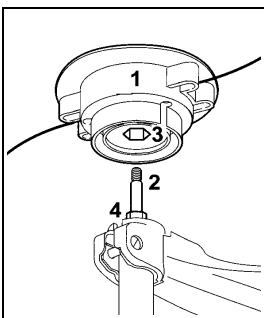

- 1 = Верхнюю часть насадите на
2 = вал, при этом,
3 = внутренний шестигранник насадите на
4 = шестигранник.

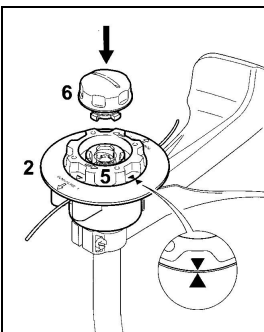

- 5 = сердечник катушки вверните по часовой стрелке до тех пор, пока вершины обеих стрелок не будут располагаться друг против друга — сердечник катушки стопорите.
6 = Колпачок вставьте в сердечник катушки, нажмите до упора и одновременно поверните по часовой стрелке.
- Колпачок поверните до упора и затяните вручную до отказа.

Монтаж косильной головки STIHL "AutoCut 5-2"

Сборка косильной головки

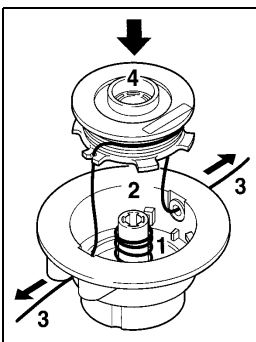

- 1 = Пружину вставьте в
2 = верхнюю часть.
Дальнейшая последовательность сборки описана в прилагаемом листе!
3 = Режущую струну намотайте на
4 = сердечник катушки
- Режущую струну заправьте во втулки и сердечник катушки вставьте в сердечник катушки.

Монтаж косильной головки

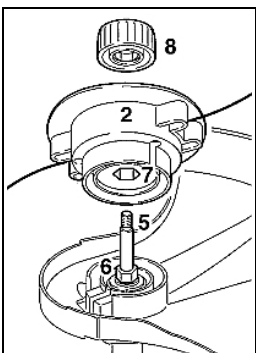

- 2 = Верхнюю часть надвиньте на
5 = вал, при этом,
7 = внутренний шестигранник насадите на
6 = шестигранник
8 = Колпачок насадите на верхнюю часть, - навинтите на вал по часовой стрелке и затяните до отказа.

Храните тщательно прилагаемый лист для косильной головки.

Регулировка струны для косьбы

Косильная головка STIHL AutoCut

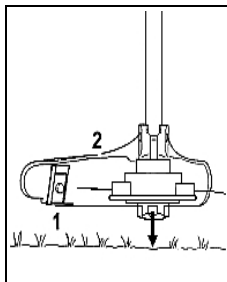

- Вращающуюся косильную головку удерживаете параллельно над травяной площадкой, - коснитесь устройством земли, - режущая струна подрегулируется на **прибл. 3 см.**

1 = Нож на

2 = защитном приспособлении обрезают длинные режущие струны на оптимальные длины, - поэтому следует избегать повторных прикосновений к земле.



Режущая струна должна подрегулироваться только в том случае, если **обе** режущие струны имеют минимальную длину **2,5 см!**

Если струна для косьбы окажется короче чем 2,5 см, то:

- Выключите устройство.
- Соединительный кабель вытяните из штепсельной розетки.
- Устройство переверните.
- Колпачок на катушке со струной нажмите до упора.
- Концы струны вытяните из катушки.

Если струна в катушке кончилась, то режущую струну замените новой, см. "Обновление струны для косьбы".

Демонтаж косильной головки

Косильная головка STIHL AutoCut

- Удерживайте прочно сердечник катушки.
- Колпачок поверните против часовой стрелке.

Замена струны для косьбы

Косильная головка STIHL AutoCut

См. "Обновление струны для косьбы".

Электрическое присоединение устройства

Напряжение сети и рабочее напряжение должны совпадать.

Устройство должно подключаться к источнику электропитания через автоматический выключатель защиты от токов повреждения.

Подключение к сети должно соответствовать нормам IEC 60364, а также действующим в данной стране предписаниям.

У удлинительных кабелей необходимо обратить внимание на минимальное поперечное сечение кабеля.

Длина кабеля	Поперечное сечение
до 25 см	1,0 мм ²
от 25 см до 50 см	1,5 мм ²

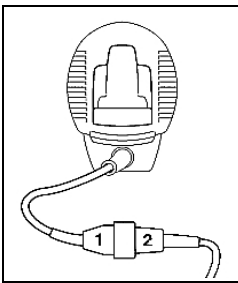

- 1 = Вилку соединительного кабеля вставьте в
- 2 = муфту удлинительного кабеля.

Разгрузка от усилий натяжения

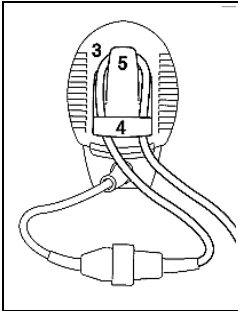

- Образуйте петлю из удлинительного кабеля.
- 3 = Петлю протяните через
- 4 = отверстие.
- Петлю накиньте на
- 5 = крючок и затяните до конца.
- Вилку удлинительного кабеля вставьте в штепсельную розетку, монтированную надлежащим образом.

Наложение подвешивающего ремня

Подвешивающий ремень можно получить как "Специальные принадлежности"

Подвешивающий ремень носить через левое плечо и отрегулировать длину ремня так, чтобы карабинный крючок прилегал на правом бедре.

Открытая сторона крючка должна указывать в сторону от тела. Карабинный крючок зацепить за серьгу.

Включение устройства



- Займите прочное и устойчивое положение.
- Устройство удерживайте обеими руками. - Правая рука находится на рукоятке управления, левая — на круговой рукоятке.
- Стойте прямо. - Устройство держите не напрягаясь и всегда с правой стороны.
- Режущий инструмент не должен прикасаться к каким-либо предметам и к земле.
- 1 = Блокировку против включения нажмите и держите нажатой.
- 2 = Выключатель нажмите.

Выключение устройства

- отпустите выключатель и блокировку против включения.



После выключения мотоустройства режущий инструмент продолжает вращаться некоторое время. - Эффект инерционного выбега!

При длительных перерывах в работе — вытяните вилку соединительного кабеля.

Если мотоустройство больше не используется, то его следует хранить в таком месте, где бы оно никому не мешало.

Мотустройство предохраните от недовольного доступа.

Хранение мотоустройства

При интервалах в работе более чем 3 месяца:

- Устройство тщательно очистите, в особенности шлицы для охлаждающего воздуха.
- Вытяните сердечник катушки с режущей струной и концы струны завесьте за ушки сердечника катушки; сердечник катушки очистите и контролируйте.



Эластичность и, тем самым, срок службы струны для косьбы можно увеличить путем хранения струны в емкости с водой.

- Устройство храните на сухом и безопасном месте. Предохраните от неправомерного пользования (например, детьми).

Обновление струны для косьбы

STIHL AutoCut C 5-2

Перед обновлением струны для косьбы (называемой в дальнейшем "режущая струна") необходимо контролировать косильную головку на износ.



Если видны сильные следы износа, то косильную головку необходимо заменить комплектно.

Подготовка мотоустройства

- Устройство остановите.
- Мотустройство уложите косильной головкой наверх.

Удаление остатков режущей струны



При нормальной эксплуатации запас режущей струны в косильной головке израсходуется почти полностью.

Разборка косильной головки

Для устранения остатков режущей струны:

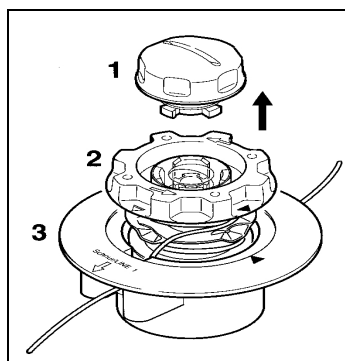

- Удерживайте прочно косильную головку и
1 = колпачок поворачивайте против часовой стрелки до тех пор, пока можно будет вытянуть
2 = сердечник катушки из
3 = верхней части и удалить остатки струны.

Сборка косильной головки

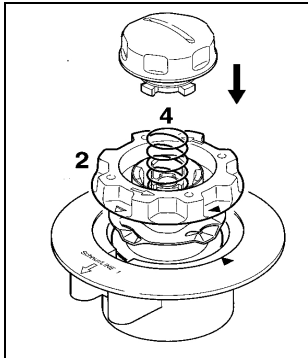

- пустой сердечник катушки вставьте в верхнюю часть.

Если

4 = пружина выскочит:

- пружину вдавите в
- 2 = сердечник катушки, пока пружина слышимо не войдет в зацепление.
- Монтируйте косильную головку, - см. "Монтаж косильной головки".

Наматывание режущей струны на сердечник катушки

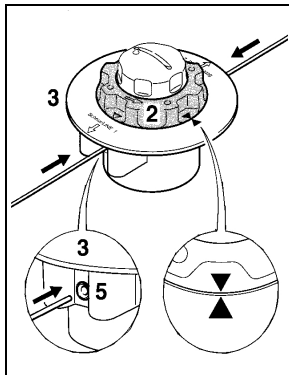

- Применяйте струны диаметром 2,0 мм (зеленого цвета).
- Отрежьте от запасного ролика ** две струны, каждая длиной 2 метра.
- 2 = Сердечник катушки поверните против часовой стрелки, пока вершины двух стрелок не будут располагаться друг против друга.

- **Обе** струны, соответственно прямыми концами, вставьте через каждую 5 = гильзу до заметного сопротивления в

3 = верхнюю часть , - вдвиньте дальше до упора.

- Удерживайте прочно верхнюю часть.
- Сердечник катушки вращайте против часовой стрелки до тех пор, пока короткий конец струны будет выступать из косильной головки лишь приблизительно на 10 см.
- Если необходимо, длинные струны обрежьте на приблизительно 10 см.

Косильная головка заполнена.

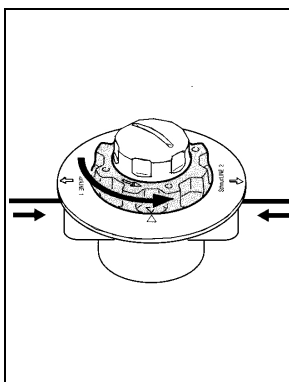

STIHL AutoCut 5-2

Перед обновлением струны для косьбы (называемой в дальнейшем "режущая струна") необходимо контролировать косильную головку на износ.



Если видны сильные следы износа , то необходимо заменить отдельные детали косильной головки или косильную головку комплектно.

Подготовка мотоустройства

- Двигатель остановите.
- Мотустройство уложите косильной головкой наверх.

Удаление остатков режущей струны

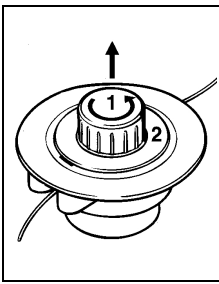

- Косильную головку откройте, - для этого головку удерживайте одной рукой и 1 = колпачок поверните против часовой стрелки.
- 2 = сердечник катушки расцепите, выньте из косильной головки и удалите остатки режущей струны.

Наматывание режущей струны на сердечник катушки



В качестве варианта, наряду с отдельными режущими струнами, может также применяться уже полностью намотанный сердечник катушки **.

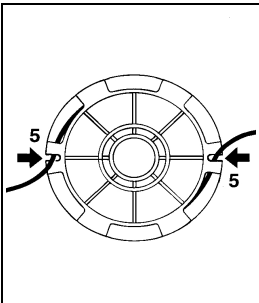
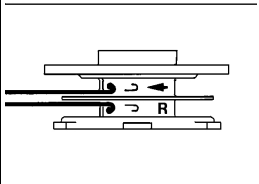
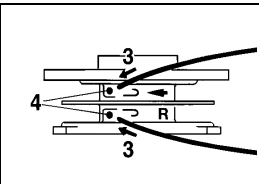

- Применяйте струны диаметром 2,0 мм (зеленого цвета).
- Отрежьте от запасного ролика ** две струны, каждая длиной 3 метра. Обе струны соответственно только одним
- 3 = концом струны вставьте в
- 4 = отверстия в сердечник катушки.
- Каждую струну согните на краю отверстия, так чтобы образовался изгиб.
- Струны намотайте упорядоченно и туго натянутыми, - в каждой полости намотайте соответственно только одну режущую струну.
- Концы струн завесьте в
- 5 = шлицах.

Сборка косильной головки



Перед сборкой убедитесь в том, что пружина сжатия монтирования (см. "Монтаж косильной головки")

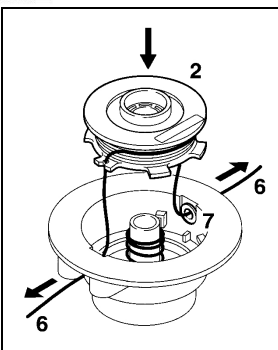

- 6 = Концы струн протяните
- 7 = через ушки и
- 2 = сердечник катушки зацепите в кожухе катушке.



Режущие струны при вставлении сердечника катушки в косильную головку должны снова выступать из шлицов (5).

- Концы струн вытяните до упора.
- Монтируйте снова косильную головку.

Указания по техобслуживанию и техническому уходу

Нижеследующие данные относятся только к нормальным условиям эксплуатации. При затрудненных условиях (сильное скопление пыли, смолистая древесина, древесина тропических пород и т. п.) и более длительной ежедневной работе указанные интервалы следует соответственно сократить.		Перед началом эксплуатации	После окончания работы и/или ежедневно	ежедневно	ежемесячно	При неисправности	При повреждении	При необходимости
Устройство в целом	Визуальный контроль (состояние)	x						
	Очистка		x					
Соединительный провод	Контроль	x						
	Замена специализированным продавцом ¹⁾						x	
Выключатель, блокировка против включения	Контроль функционирования	x						
	Замена специализированным продавцом ¹⁾					x	x	
Угольные щетки	Замена специализированным продавцом ¹⁾							x
Шлицы для всасывания охлаждающего воздуха	Очистка		x					
Доступные винты и гайки	Подтягивание							x
Режущие инструменты (косильная головка)	Визуальный контроль	x						
	Замена						x	
	Контроль прочности посадки	x						
Наклейки безопасности	Замена						x	

1) Фирма STIHL рекомендует специализированного продавца фирмы STIHL

Основные узлы

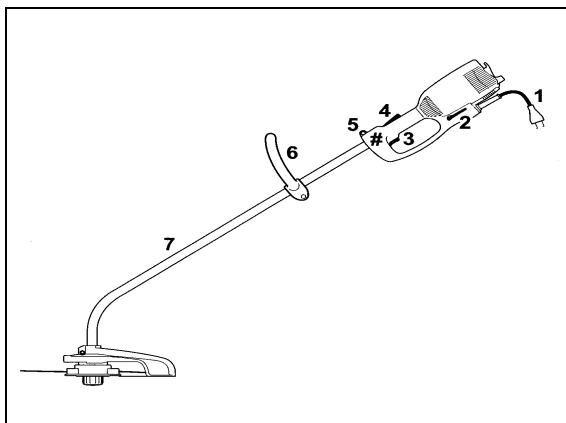

- 1 = Соединительный кабель
- 2 = Угловая отвертка
- 3 = Выключатель
- 4 = Блокировка против включения
- 5 = Серьга
- 6 = Круговая рукоятка
- 7 = Хвостовик (Защитная трубка)
- # = Номер устройства

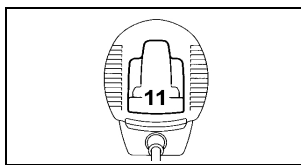
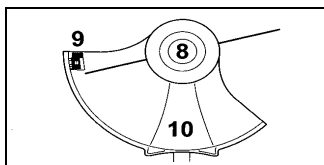

8 = Косильная головка

9 = Нож для обрезания режущей струны

10 = Защитное приспособление

11 = разгрузка провода от натяжения

Технические данные

Двигатель	FSE 60	FSE 60	FSE 60	FSE 71	FSE 81
Номинальное напряжение:	120 В	230 В	230 В	230 В	230 В
Частота:	60 Гц	50 Гц	50 Гц	50 Гц	50 Гц
Номинальная сила тока:	5,0 А	2,1А	2,6 А	2,1 А	3,9 А
Мощность:	600 Вт	540 Вт	600 Вт	540 Вт	1000 Вт
Номинальная частота вращения при диаметре косильной головки - Ø 360 мм:	8400 1/мин	7400 1/мин	8000 1/мин	7400 1/мин	7400 1/мин
Защита предохранителями:	15 А	10 А	10 А	10 А	10 А
Класс защиты:	II □	II □	II □	II □	II □
Размеры					
Длина:	1530 мм	1530 мм	1530 мм	1530 мм	1530 мм
Вес					
В сборе с косильной головкой и защитным приспособлением:	4,0 кг	3,9 кг 4,5 кг*	4,0 кг	4,0 кг 4,6 кг*	4,7 кг 5,3 кг*

*Исполнение для Великобритании

Значение колебаний

Инструмент: косильная головка

Ускорение колебаний

$a_{h,v,eg}$ по ISO 8662¹⁾²⁾

Левая рукоятка 2,7 м/с²

Правая рукоятка 2,5 м/с²

Специальные принадлежности

Режущие инструменты

1. Косильная головка STIHL AutoCut C 5-2
2. Косильная головка STIHL AutoCut C 5-2 (можно получить не на всех рынках)



Режущий инструмент применяйте только в соответствии с указаниями в главе "Допустимые комбинации режущего инструмента, защитного приспособления, рукоятки и подвесного ремня".

Специальные принадлежности для режущих инструментов

Сердечник катушки с режущей струной, для 2
Режущая струна для косильной головки, для 1 и 2

Другие специальные принадлежности

Защитные очки

Одноплечевой подвесной ремень

Актуальную информацию об этих и других специальных принадлежностях можно получить у специализированного продавца фирмы STIHL.

Указания по ремонту

Пользователь этим мотоустройством может производить только те работы по техобслуживанию и техническому уходу, которые описаны в данном руководстве по эксплуатации. Все другие ремонтные работы должны выполняться только специализированным продавцом.

Фирма STIHL рекомендует поручить проведение работ по техобслуживанию и ремонту только специализированным продавцам фирмы STIHL.

Специализированные продавцы посещают регулярно курсы по повышению квалификации и в их распоряжение предоставляется техническая информация.

При ремонте монтируйте только запасные части, допущенные фирмой STIHL для этого мотоустройства, или запчасти, с аналогичными технологическими свойствами.

Применяйте только высококачественные запчасти. Иначе существует опасность повреждения мотоустройства.

На оригинальных запасных частях фирмы STIHL наряду с номером запчасти наносится фирменная надпись **STIHL** и при необходимости, маркировочный знак запчасти . На небольших деталях наносится только этот знак.

Удостоверение изготовителя о СЕ-единообразии

ANDREAS STIHL AG & Co. KG Badstr. 115
71336 Waiblingen

подтверждает, что новая, нижеописанная машина

Конструкция:	Электрическая мотокоса
Фабричная марка:	STIHL
Тип:	FSE 60, 71, 81
Серийный идент. №:	4809

Соответствует предписаниям, реализующим директивы 98/37/EG, 2006/95/EG, 89/336/EWG, и 2000/14/EG.

Изделие было разработано и изготовлено в соответствии со следующими стандартами:
EN ISO 12100, EN 786, EN 60335, EN 55014, EN 61000

Установление измеренного и гарантированного уровня звуковой мощности проводилось согласно предписаниям 2000/14/EG, приложение VI, использованием стандарта ISO 11094.

Измеренный уровень звуковой мощности:

FSE 60: 93 дБ(А)

FSE 71: 93 дБ(А)

FSE 81: 94 дБ(А)

Гарантированный уровень звуковой мощности: 96 дБ(А)

Хранение технической документации:

ANDREAS STIHL AG & Co. KG Produktzulassung (Допуск изделия к эксплуатации)

Год выпуска устройства указан на фирменной CE-табличке устройства.

Waiblingen, 02.07.2007 (Вайблинген, 2 июля 2007 года)

Устранение отходов

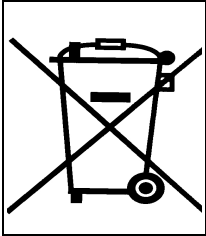

Электрические устройства не устранийте вместе с домашним мусором. Устройство, принадлежности и упаковку используйте в качестве утильсырья без загрязнения окружающей среды.