

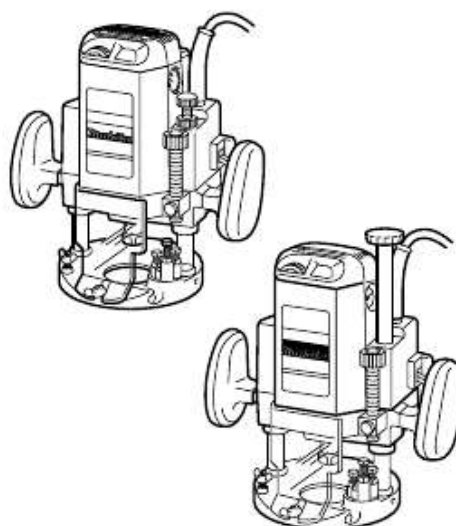

Фрезер

3612
3612C



011670

 ДВОЙНАЯ ИЗОПЯЦИЯ

ВАЖНАЯ ИНФОРМАЦИЯ: Прочтите перед использованием.

ТЕХНИЧЕСКИЕ ХАРАКТЕРИСТИКИ

Модель	3612	3612C
Размер цангового патрона	12 мм или 1/2"	
Вертикальный ход	0 - 60 мм	
Число оборотов без нагрузки (мин ⁻¹)	22 000	9 000 - 23 000
Общая длина	297 мм (324 мм с ручкой)	
Диаметр основания	160 мм	
Вес нетто	5,7 кг	5,8 кг
Класс безопасности	II / I	

- Благодаря нашей постоянно действующей программе исследований и разработок, указанные здесь технические характеристики могут быть изменены без предварительного уведомления.
- Технические характеристики могут различаться в зависимости от страны.
- Масса в соответствии с процедурой EPTA 01/2003

END201-5

Символы

Ниже приведены символы, используемые для электроинструмента. Перед использованием убедитесь, что вы понимаете их значение.



- Прочитайте руководство пользователя.



- ДВОЙНАЯ ИЗОЛЯЦИЯ



- Только для стран ЕС
Не утилизируйте данный электроинструмент вместе с бытовыми отходами!
В рамках соблюдения Европейской Директивы 2002/96/ЕС по утилизации электрического и электронного оборудования и ее применения в соответствии с национальным законодательством, электрооборудование в конце срока своей службы должно утилизироваться отдельно и передаваться для его утилизации на предприятие, соответствующее применяемым правилам охраны окружающей среды.

ENE010-1

Назначение

Данный инструмент предназначен для зачистки заподлицо и профилирования дерева, пластмассы и подобных материалов.

ENF002-2

Питание

Подключайте данный инструмент только к тому источнику питания, напряжение которого соответствует напряжению, указанному на паспортной табличке. Инструмент предназначен для работы от источника однофазного переменного тока.

Они имеют двойную изоляцию и поэтому может подключаться к розеткам без заземления.

ENF100-1

Для низковольтных систем общего пользования напряжением от 220 В до 250 В.

Включение электрического устройства приводит к колебаниям напряжения. Использование данного устройства в неблагоприятных условиях электроснабжения может оказывать негативное влияние на работу другого оборудования. Если полное сопротивление в сети питания равно или менее 0,32 Ом, можно предполагать, что данный инструмент не будет оказывать негативного влияния. Сетевая розетка, используемая для данного инструмента, должна быть защищена предохранителем или прерывателем цепи с медленным размыканием.

ENG905-1

Шум

Типичный уровень взвешенного звукового давления (A), измеренный в соответствии с EN60745:

Модель 3612

Уровень звукового давления (L_{pA}): 86 дБ (A)
Уровень звуковой мощности (L_{WA}): 97 дБ(A)
Погрешность (K): 3 дБ(A)

Модель 3612C

Уровень звукового давления (L_{pA}): 84 дБ (A)
Уровень звуковой мощности (L_{WA}): 95 дБ(A)
Погрешность (K): 3 дБ(A)

Используйте средства защиты слуха

ENG900-1

Вибрация

Суммарное значение вибрации (сумма векторов по трем осям) определяется по следующим параметрам EN60745:

Модель 3612

Рабочий режим: вырезание пазов в MDF
Распространение вибрации (a_h): 3,0 м/с²
Погрешность (K): 1,5 м/с²

Модель 3612C

Рабочий режим: вырезание пазов в MDF
Распространение вибрации (a_h): 2,5 м/с²
Погрешность (K): 1,5 м/с²

ENG901-1

- Заявленное значение распространения вибрации измерено в соответствии со стандартной методикой испытаний и может быть использовано для сравнения инструментов.
- Заявленное значение распространения вибрации можно также использовать для предварительных оценок воздействия.

⚠️ ПРЕДУПРЕЖДЕНИ:

- Распространение вибрации во время фактического использования электроинструмента может отличаться от заявленного значения в зависимости способа применения инструмента.
- Обязательно определите меры безопасности для защиты оператора, основанные на оценке воздействия в реальных условиях использования (с учетом всех этапов рабочего цикла, таких как выключение инструмента, работа без нагрузки и включение).

ENH101-15

Только для европейских стран

Декларация о соответствии ЕС

Makita Corporation, являясь ответственным производителем, заявляет, что следующие устройства Makita:

Обозначение устройства:

Фрезер

Модель/Тип: 3612, 3612C

являются серийными изделиями и

Соответствует следующим директивам ЕС:

2006/42/ЕС

И изготовлены в соответствии со следующими стандартами или нормативными документами:

EN60745

Техническая документация хранится у официального представителя в Европе:

Makita International Europe Ltd.

Michigan Drive, Tongwell,

Milton Keynes, Bucks MK15 8JD, England

30.1.2009



000230

Tomoyasu Kato

Директор

Makita Corporation

3-11-8, Sumiyoshi-cho,

Anjo, Aichi, 446-8502, JAPAN

GEA005-3

Общие рекомендации по технике безопасности для электроинструментов

⚠️ ПРЕДУПРЕЖДЕНИЕ Ознакомьтесь со всеми инструкциями и рекомендациями по технике безопасности. Невыполнение инструкций и рекомендаций может привести к поражению электротоком, пожару и/или тяжелым травмам.

Сохраните брошюру с инструкциями и рекомендациями для дальнейшего использования.

Термин "электроинструмент" в предупреждениях относится ко всему инструменту, работающему от сети или на аккумуляторах.

Безопасность в месте выполнения работ

1. Рабочее место должно быть чистым и хорошо освещенным. Захламление и плохое освещение могут стать причиной несчастных случаев.
2. Не пользуйтесь электроинструментом во взрывоопасной атмосфере, например, в присутствии легко воспламеняющихся жидкостей, газов или пыли. При работе электроинструмента возникают искры, которые могут привести к воспламенению пыли или газов.
3. При работе с электроинструментом не допускайте детей или посторонних к месту производства работ. Не отвлекайтесь во время работы, так как это приведет к потере контроля над электроинструментом.

Электробезопасность

4. **Вилка электроинструмента должна соответствовать сетевой розетке. Никогда не вносите никаких изменений в конструкцию розетки. При использовании электроинструмента с заземлением не используйте переходники.** Розетки и вилки, не подвергавшиеся изменениям, снижают риск поражения электрическим током.
5. **Избегайте контакта участков тела с заземленными поверхностями, такими как трубы, радиаторы, батареи отопления и холодильники.** При контакте тела с заземленными предметами увеличивается риск поражения электрическим током.
6. **Не подвергайте электроинструмент воздействию дождя или влаги.** Попадание воды в электроинструмент повышает риск поражения электрическим током.
7. **Аккуратно обращайтесь со шнуром питания. Никогда не используйте шнур питания для переноски, перемещения или извлечения вилки из розетки. Располагайте шнур на расстоянии от источников тепла, масла, острых краев и движущихся деталей.** Поврежденные или запутанные сетевые шнуры увеличивают риск поражения электрическим током.
8. **При использовании электроинструмента вне помещения, используйте удлинитель, подходящий для этих целей.** Использование соответствующего шнура снижает риск поражения электрическим током.
9. **Если электроинструмент приходится эксплуатировать в сыром месте, используйте линию электропитания, которая защищена устройством, срабатывающим от остаточного тока (RCD).** Использование RCD снижает риск поражения электротоком.
10. **Рекомендуется использовать питание через RCD с номинальным остаточным током 30 мА или менее.**

Личная безопасность

11. **При использовании электроинструмента будьте бдительны, следите за тем, что вы делаете, и руководствуйтесь здравым смыслом. Не пользуйтесь электроинструментом, если вы устали, находитесь под воздействием наркотиков, алкоголя или лекарственных препаратов.** Даже мгновенная невнимательность при использовании электроинструмента может привести к серьезной травме.

12. **Используйте средства индивидуальной защиты. Обязательно надевайте защитные очки.** Такие средства индивидуальной защиты, как респиратор, защитная нескользящая обувь, каска или наушники, используемые в соответствующих условиях, позволяют снизить риск получения травмы.
13. **Не допускайте случайного включения устройства. Прежде чем подсоединять инструмент к источнику питания и/или аккумуляторной батарее, поднимать или переносить инструмент, убедитесь, что переключатель находится в выключенном положении.** Переноска электроинструмента с пальцем на выключателе или подача питания на инструмент с включенным выключателем может привести к несчастному случаю.
14. **Перед включением электроинструмента снимите с него все регулировочные инструменты и гаечные ключи.** Гаечный или регулировочный ключ, оставшийся закрепленным на вращающейся детали, может привести к травме.
15. **При эксплуатации устройства не тянитесь. Всегда сохраняйте устойчивое положение и равновесие.** Это позволит лучше управлять электроинструментом в непредвиденных ситуациях.
16. **Одевайтесь соответствующим образом. Не надевайте свободную одежду или украшения. Ваши волосы, одежда и перчатки должны всегда находиться на расстоянии от вращающихся деталей.** Свободная одежда, украшения или длинные волосы могут попасть в движущиеся детали устройства.
17. **Если имеются устройства для подключения пылесборника или вытяжки, убедитесь, что они подсоединены и правильно используются.** Использование пылесборника снижает вероятность возникновения рисков, связанных с пылью.

Использование и уход за электроинструментом

18. **Не прилагайте излишних усилий к электроинструменту. Используйте инструмент, соответствующий выполняемой вами работе.** Правильно подобранный электроинструмент позволит выполнить работу лучше и безопаснее с производительностью, на которую он рассчитан.
19. **Не пользуйтесь электроинструментом с неисправным выключателем.** Любой электроинструмент с неисправным выключателем опасен и должен быть

отремонтирован.

20. **Перед выполнением регулировок, сменой принадлежностей или хранением электроинструмента всегда отключайте его от источника питания и/или от аккумулятора.** Такие превентивные меры предосторожности снижают риск случайного включения электроинструмента.
21. **Храните электроинструменты в местах, недоступных для детей, и не позволяйте лицам, не знакомым с работой такого инструмента или не прочитавшим данные инструкции, пользоваться им.** Электроинструмент опасен в руках неопытных пользователей.
22. **Выполняйте техническое обслуживание электроинструментов. Убедитесь в соосности, отсутствии деформаций движущихся узлов, поломок каких-либо деталей или других дефектов, которые могут повлиять на работу электроинструмента. Если инструмент поврежден, отремонтируйте его перед использованием.** Большое число несчастных случаев происходит из-за плохого ухода за электроинструментом.
23. **Режущий инструмент всегда должен быть острым и чистым.** Соответствующее обращение с режущим инструментом, имеющим острые режущие кромки, делает его менее подверженным деформациям, что позволяет лучше управлять им.
24. **Используйте электроинструмент, принадлежности, приспособления и насадки в соответствии с данными инструкциями и в целях, для которых он предназначен, учитывая при этом условия и вид выполняемой работы.** Использование электроинструмента не по назначению может привести к возникновению опасной ситуации.

Обслуживание

25. **Обслуживание электроинструмента должно проводиться только квалифицированным специалистом по ремонту и только с использованием идентичных запасных частей.** Это позволит обеспечить безопасность электроинструмента.
26. **Следуйте инструкциям по смазке и замене принадлежностей.**
27. **Ручки инструмента всегда должны быть сухими и чистыми и не должны быть измазаны маслом или смазкой.**

ПРАВИЛА ТЕХНИКИ БЕЗОПАСНОСТИ ПРИ ЭКСПЛУАТАЦИИ ФАСОННОЙ ФРЕЗЫ

1. **Если при выполнении работ существует риск контакта режущего инструмента со скрытой электропроводкой или собственным шнуром питания, держите электроинструменты за специально предназначенные изолированные поверхности.** Контакт с проводом под напряжением приведет к тому, что металлические детали инструмента также будут под напряжением, что приведет к поражению оператора электрическим током.
2. **Для фиксации разрезаемой детали на устойчивой поверхности используйте зажимы или другие соответствующие приспособления.** Никогда не держите распиливаемые детали в руках и не прижимайте их к телу, так как это не обеспечит устойчивого положения детали и может привести к потере контроля над инструментом.
3. **В случае длительного использования инструмента используйте средства защиты слуха.**
4. **Аккуратно обращайтесь с битой.**
5. **Перед эксплуатацией тщательно осмотрите биты и убедитесь в отсутствии трещин или повреждений.** Немедленно замените треснувшую или поврежденную биты.
6. **Избегайте попадания полотна на гвозди.** Перед выполнением работ осмотрите деталь и удалите из нее все гвозди.
7. **Крепко держите инструмент обеими руками.**
8. **Руки должны находиться на расстоянии от вращающихся деталей.**
9. **Перед включением выключателя убедитесь, что бита не касается детали.**
10. **Перед использованием инструмента на реальной детали дайте инструменту немного поработать вхолостую.** Убедитесь в отсутствии вибрации или биения, которые могут свидетельствовать о неправильной установке биты.
11. **Помните о направлении вращения биты и направлении ее подачи.**
12. **Не оставляйте работающий инструмент без присмотра.** Включайте инструмент только тогда, когда он находится в руках.
13. **Перед извлечением биты из детали всегда выключайте инструмент и ждите остановки**

- движения биты.
14. Сразу после окончания работ не прикасайтесь к бите. Она может быть очень горячей, что приведет к ожогам кожи.
 15. Не допускайте небрежной чистки основания инструмента растворителем, бензином, маслом и т. п. Это может привести к возникновению трещин в основании.
 16. Обращаем ваше внимание на необходимость использования режущего инструмента с соответствующим диаметром хвостовика и рассчитанного на скорость инструмента.
 17. Некоторые материалы могут содержать токсичные химические вещества. Примите соответствующие меры предосторожности, чтобы избежать вдыхания или контакта с кожей таких веществ. Соблюдайте требования, указанные в паспорте безопасности материала.
 18. Всегда используйте соответствующую пылезащитную маску/респиратор для защиты дыхательных путей от пыли разрезаемых материалов.

СОХРАНИТЕ ДАННЫЕ ИНСТРУКЦИИ.

⚠ПРЕДУПРЕЖДЕНИ:

НЕ ДОПУСКАЙТЕ, чтобы удобство или опыт эксплуатации данного устройства (полученный от многократного использования) доминировали над строгим соблюдением правил техники безопасности при обращении с этим устройством. **НЕПРАВИЛЬНОЕ ИСПОЛЬЗОВАНИЕ** инструмента или несоблюдение правил техники безопасности, указанных в данном руководстве, может привести к тяжелой травме.

ОПИСАНИЕ ФУНКЦИОНИРОВАНИЯ

⚠ПРЕДУПРЕЖДЕНИ:

- Перед проведением регулировки или проверки работы инструмента всегда проверяйте, что инструмент выключен, а шнур питания вынут из розетки.

Регулировка глубины резки

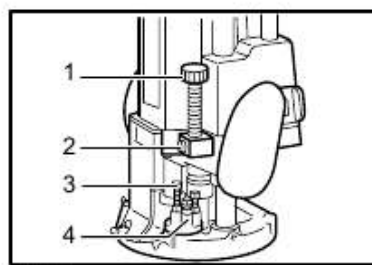

1. Стопорная опора
2. Кнопка быстрой подачи
3. Регулировочный шестигранный болт
4. Стопорный блок

003652

Установите инструмент на плоскую поверхность. Ослабьте рычаг фиксации и опустите корпус инструмента так, чтобы насадка коснулась поверхности. Подайте рычаг фиксации вниз, чтобы зафиксировать корпус инструмента.

Опустите стопорную тягу так, чтобы она коснулась регулировочного болта с шестигранной головкой. Для того чтобы быстро переместить стопорную тягу, нажмите кнопку быстрой подачи. Удерживая кнопку быстрой подачи нажатой, поднимайте стопорную тягу до тех пор, пока не установите необходимую глубину резки. Глубина резки равна расстоянию между стопорной тягой и регулировочным болтом с шестигранной головкой. Перемещение стопорной тяги можно проверить по шкале (1 мм на одно деление шкалы) на корпусе инструмента. Точно отрегулировать глубину можно за счет поворота стопорной тяги (1,5 мм на оборот).

Для установки предварительно настроенной глубины резки ослабьте рычаг фиксации и опустите корпус инструмента так, чтобы стопорная тяга коснулась регулировочного болта с шестигранной головкой.

⚠ПРЕДУПРЕЖДЕНИ:

- Так как чрезмерная резка может привести к перегрузке двигателя или трудностям в управлении инструментом, глубина резки не должна превышать 20 мм за один проход при резке пазов. Если Вы хотите вырезать пазы глубиной более 20 мм, сделайте несколько проходов, постепенно увеличивая глубину биты.
- Не опускайте ручку слишком низко. Это приведет к опасному выдвигению насадки.

Для инструмента с ручкой

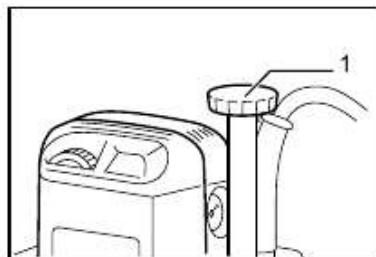

003655

Для регулировки верхнего предельного положения корпуса инструмента поверните ручку. В том случае, если конец насадки выйдет на длину большую, чем необходимо, по отношению к поверхности плиты основания, поверните ручку, чтобы уменьшить верхнее предельное положение.

Для инструмента с нейлоновой гайкой

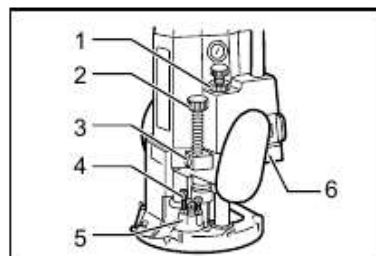

005065

Верхний предел корпуса инструмента можно регулировать поворотом нейлоновой гайки. Не опускайте нейлоновую гайку слишком низко. Бита будет опасно выступать.

Стопорный блок

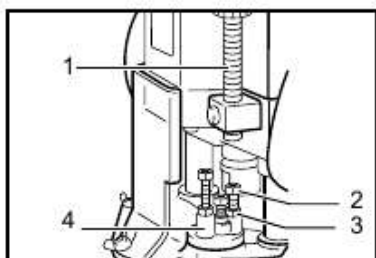

003657

Стопорный блок имеет три регулировочных шестигранных болта, которые поднимают или опускают биту на 0,8 мм за один оборот. Вы можете легко настроить три различные глубины резки без повторной регулировки стопорной опоры.

Отрегулируйте самый нижний шестигранный болт для достижения самой глубокой глубины резки согласно разделу «Регулировка глубины резки». Отрегулируйте два оставшихся болта для достижения резки более мелкой глубины. Различия в высоте этих шестигранных болтов эквивалентны различиям глубины резки.

1. Круглая ручка

1. Нейлоновая гайка
2. Стопорная опора
3. Кнопка быстрой подачи
4. Регулировочный шестигранный болт
5. Стопорный блок
6. Рычаг блокировки

1. Стопорная опора
2. Болт с шестигранной головкой
3. Шестигранная гайка
4. Стопорный блок

Для регулировки шестигранных болтов, сначала ослабьте шестигранные гайки на шестигранных болтах с помощью ключа, затем поверните шестигранные болты. После достижения необходимого положения, затяните шестигранные гайки, удерживая шестигранные болты в необходимом положении. Стопорный блок также удобен для того, чтобы осуществлять три прохода, постепенно увеличивая глубину биты при резке глубоких пазов.

Действие переключения

Для инструмента без кнопки разблокировки

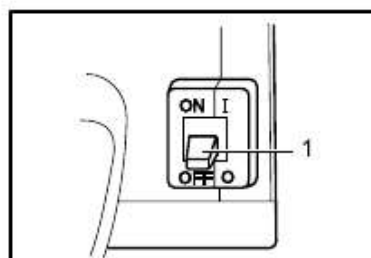

003660

1. Рычаг переключателя

⚠ ПРЕДУПРЕЖДЕНИ:

- Перед включением инструмента в розетку всегда проверяйте, выключен ли инструмент.
- Перед включением переключателя убедитесь, что замок вала открыт.
- При выключении инструмента крепко держите инструмент, чтобы погасить противодействие.

Для запуска инструмента переведите рычаг переключателя в положение I (ВКЛ). Для остановки инструмента переведите рычаг переключателя в положение O (ВЫКЛ).

Для инструмента с кнопкой разблокировки

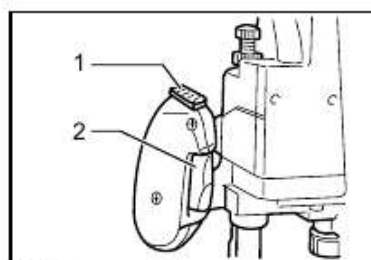

005066

1. Кнопка разблокирования
2. Курковый выключатель

⚠ ПРЕДУПРЕЖДЕНИ:

- Перед включением инструмента в розетку, всегда проверяйте, что триггерный переключатель работает надлежащим образом и возвращается в положение "ВЫКЛ", если его отпустить.
- Перед включением переключателя убедитесь, что замок вала открыт.

Для предотвращения непреднамеренного включения триггерного переключателя имеется кнопка

разблокировки.

Для запуска инструмента надавите на кнопку разблокировки и нажмите триггерный переключатель. Отпустите триггерный переключатель для остановки.

Диск регулировки скорости

Только для модели 3612C

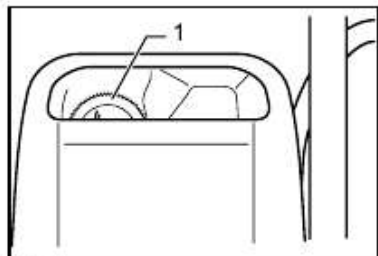

003802

Скорость инструмента можно изменять путем поворота диска регулировки скорости на значение с цифрой от 1 до 5.

Наибольшая скорость достигается, когда диск повернут в направлении цифры 5. А наименьшая скорость достигается, когда диск повернут в направлении цифры 1.

Это позволяет выбрать идеальную скорость для оптимальной обработки материала, т.е. скорость можно правильно настраивать в зависимости от материала и диаметра биты.

См. таблицу взаимосвязи между значением цифры на диске и примерной скоростью инструмента.

Цифра	мин ¹
1	9 000
2	12 000
3	15 000
4	19 000
5	23 000

006450

⚠ ПРЕДУПРЕЖДЕНИ:

- Если инструментом пользоваться непрерывно на низкой скорости в течение продолжительного времени, двигатель будет перегружен, и это приведет к поломке инструмента.
- Диск регулировки скорости можно поворачивать только до цифры 5 и обратно до 1. Не пытайтесь повернуть его дальше 5 или 1, так как функция регулировки скорости может выйти из строя.

МОНТАЖ

⚠ ПРЕДУПРЕЖДЕНИ:

- Перед проведением каких-либо работ с инструментом всегда проверяйте, что инструмент выключен, а шнур питания вынут из розетки.

Установка или снятие биты

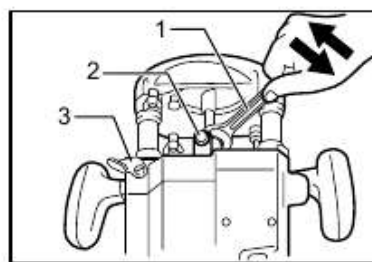

003670

1. Гаечный ключ
2. Замок вала
3. Рычаг блокировки

⚠ ПРЕДУПРЕЖДЕНИ:

- Надежно устанавливайте биту. Всегда пользуйтесь только ключом, поставляемым вместе с инструментом. Незатянутая или слишком затянутая бита может быть опасна.
- Всегда используйте цанговый патрон, подходящий для диаметра хвостовика биты.
- Не затягивайте цанговую гайку, не вставив биту, и не устанавливайте биты с небольшими хвостовиками без цангового патрона. Любой из таких вариантов может привести к поломке цангового конуса.
- Используйте только фрезерные биты, максимальная скорость которых, как указано на бите, не превышает максимальной скорости фрезера.

Вставьте биту до конца в цанговый конус. Надавите на замок вала, чтобы удерживать вал в неподвижном состоянии, и крепко затяните цанговую гайку ключом. При использовании фрезерных бит с меньшим диаметром хвостовика, сначала вставьте соответствующую цанговую втулку в цанговый конус, затем установите биту, как описано выше.

Для снятия биты выполните процедуру установки в обратном порядке.

ЭКСПЛУАТАЦИЯ

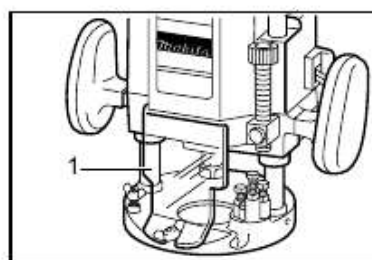

003803

1. Отражатель опилок

⚠ ПРЕДУПРЕЖДЕНИ:

- Перед эксплуатацией всегда проверяйте, что корпус инструмента автоматически поднимается до верхнего предела, а бита не выступает из основания корпуса при откручивании рычага блокировки.

- Перед эксплуатацией всегда проверяйте, что отражатель опилок установлен надлежащим образом.

Установите основание инструмента на обрабатываемую деталь, при этом бита не должна ее касаться. Затем включите инструмент и подождите, пока бита наберет полную скорость. Опустите корпус инструмента и двигайте инструмент вперед по поверхности обрабатываемой детали, держа основание инструмента заподлицо и плавно продвигая его до завершения резки.

При осуществлении боковой резки, поверхность обрабатываемой детали должна находиться слева от биты в направлении подачи.

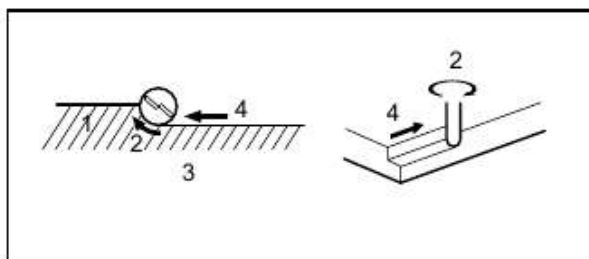

1. Обрабатываемая деталь
2. Направление вращения биты
3. Вид сверху инструмента
4. Направление подачи

001984

Примечание:

- Слишком быстрое перемещение инструмента вперед может ухудшить качество резки или повредить биту или двигатель. Слишком медленное перемещение инструмента вперед может привести к сжиганию и порче выреза. Надлежащая скорость подачи будет зависеть от размера биты, типа обрабатываемой детали и глубины резки. Перед осуществлением резки на фактической обрабатываемой детали, рекомендуется сделать пробный вырез на куске ненужного пиломатериала. Это позволит точно узнать, как будет выглядеть вырез, а также проверить размеры.
- При использовании прямой направляющей или кромкообрезной направляющей, обязательно устанавливайте ее на правой стороне в направлении подачи. Это поможет удерживать ее заподлицо с боковой стороной обрабатываемой детали.

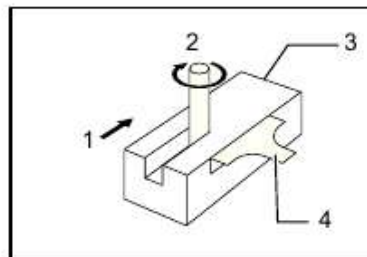

1. Направление подачи
2. Направление вращения биты
3. Обрабатываемая деталь
4. Прямая направляющая

001985

Прямая направляющая (поставляется отдельно)

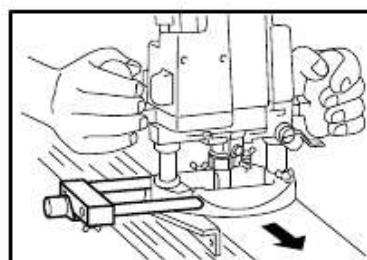

003677

Прямая направляющая эффективно используется для осуществления прямых вырезов при снятии фасок или резке пазов.

Установите прямую направляющую на держатель направляющей с помощью барашкового болта (B). Установите держатель направляющей в отверстия в основании инструмента и затяните барашковый болт (A). Для регулировки расстояния между битой и прямой направляющей, ослабьте барашковый болт (B) и поверните болт точной регулировки (1,5 мм за один оборот). Установив необходимое расстояние, затяните барашковый болт (B) для закрепления прямой направляющей.

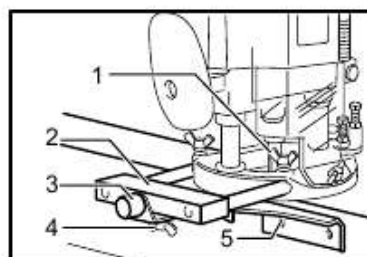

1. Барашковый болт (A)
2. Держатель направляющей
3. Винт точной регулировки
4. Барашковый болт (B)
5. Прямая направляющая

003683

Более широкую прямую направляющую необходимых размеров можно сделать, используя удобные отверстия в направляющей и прикрутив к ней болтами дополнительные деревянные детали.

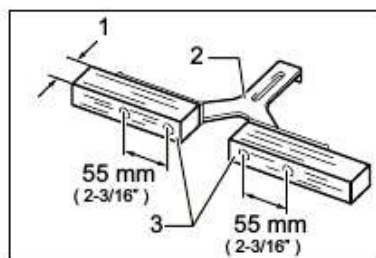

1. Более 15 мм (5/8")
2. Прямая направляющая
3. Дерево

003684

При использовании биты большого диаметра, прикрепите к направляющей деревянные детали толщиной более 15 мм, чтобы бита не ударялась о прямую направляющую.

При резке, перемещайте инструмент, держа прямую направляющую заподлицо с боковой стороной обрабатываемой детали.

Шаблонная направляющая (поставляется отдельно)

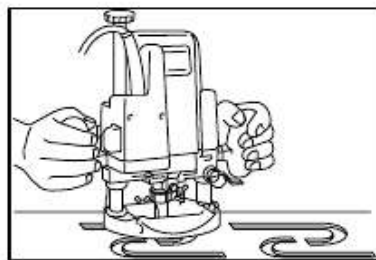

003688

Профильная направляющая имеет втулку, через которую проходит бита, что позволяет использовать инструмент с профильными шаблонами.

Для инструмента без блокировочной плиты

Для установки профильной направляющей, ослабьте болты в основании инструмента, вставьте профильную направляющую и затяните болты.

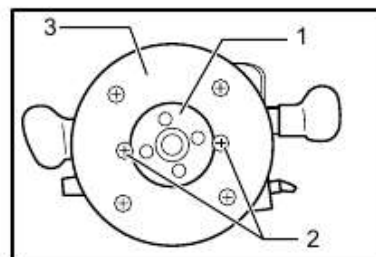

1. Профильная направляющая
2. Винт
3. Плита основания

003692

Для инструмента с блокировочной плитой

Для установки профильной направляющей, надавите на рычаг блокировочной плиты и вставьте профильную направляющую.

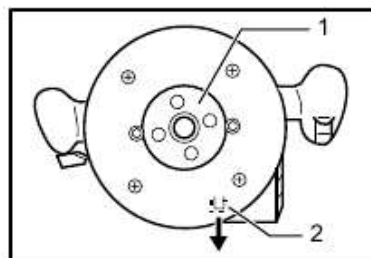

005072

Прикрепите профиль к обрабатываемой детали. Установите инструмент на профиль и перемещайте его, продвигая профильную направляющую вдоль боковой стороны профиля.

1. Профильная направляющая
2. Рычаг стопорной пластины

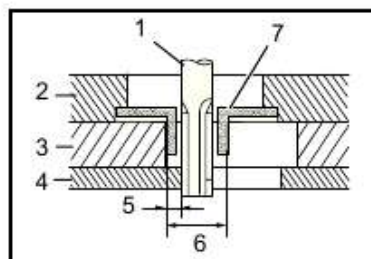

003695

1. Бита
2. Основание
3. Профиль
4. Обрабатываемая деталь
5. Расстояние (X)
6. Внешний диаметр профильной направляющей
7. Профильная направляющая

Примечание:

- Размер вырезанной обрабатываемой детали будет немного отличаться от размера профиля. Обеспечьте расстояние (X) между битой и внешней стороной профильной направляющей. Расстояние (X) можно вычислить при помощи следующего уравнения:

$$\text{Расстояние (X)} = (\text{наружный диаметр профильной направляющей} - \text{диаметр биты}) / 2$$

Направляющая кромкообрезчика (поставляется отдельно)

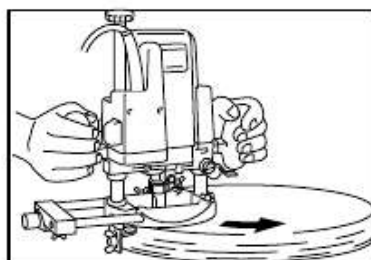

003698

С помощью кромкообрезной направляющей можно осуществлять обрезку кромок, криволинейные вырезы в шпоне для мебели и т.д. Ролик направляющей идет по кривой и обеспечивает точность резки.

Установите кромкообрезную направляющую на держатель направляющей с помощью барашкового болта (B). Установите держатель направляющей в

отверстия в основании инструмента и затяните барашковый болт (А). Для регулировки расстояния между битой и кромкообрезной направляющей, ослабьте барашковый болт (В) и поверните болт точной регулировки (1,5 мм за один оборот). При регулировке ролика направляющей вверх или вниз, ослабьте барашковый болт (С). После регулировки, крепко затяните все барашковые болты.

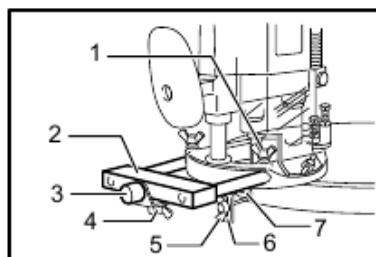

003700

При резке, перемещайте инструмент так, чтобы ролик направляющей перемещался по боковой стороне обрабатываемой детали.

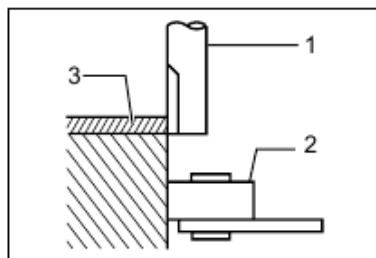

003701

1. Барашковый болт (А)
2. Держатель направляющей
3. Винт точной регулировки
4. Барашковый болт (В)
5. Барашковый болт (С)
6. Кромкообрезная направляющая
7. Направляющий ролик

1. Бита
2. Направляющий ролик
3. Обрабатываемая деталь

Пылезащитная крышка (принадлежность)

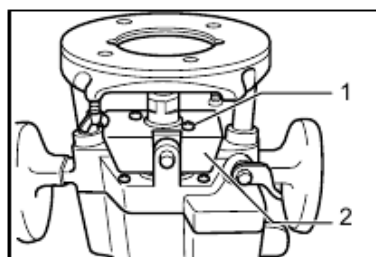

005079

Для инструмента, используемого в перевернутом положении со станиной Makita Router Stand.

Данная принадлежность предотвращает засасывание опилок в инструмент, когда он используется в перевернутом положении.

Не рекомендуем пользоваться ей, если инструмент эксплуатируется в нормальном положении. Тем не менее рекомендуем пользоваться ей, когда инструмент используется в перевернутом положении.

Установите, как показано на рисунке.

Прокладка (принадлежность)

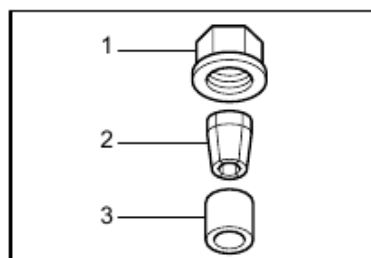

005080

При эксплуатации инструмента в перевернутом положении со станиной Makita Router Stand используйте проставку.

Проставка предотвращает падение биты в патрон при замене биты.

Установите проставку, как показано на рисунке.

Патрубок для пылесоса (дополнительная принадлежность)

Для инструмента без блокировочной плиты

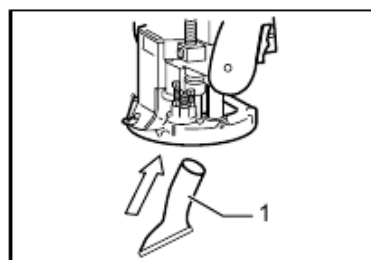

005073

Используйте патрубок для пылесоса для улавливания пыли. Установите патрубок для пылесоса на основание инструмента с помощью двух болтов.

1. Цанговая гайка
2. Цанговый конус
3. Проставка

1. Патрубок для пылесоса

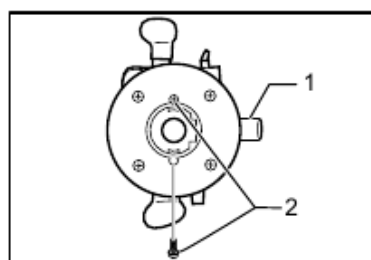

005074

1. Патрубок для пылесоса
2. Винты

Для инструмента с блокировочной плитой

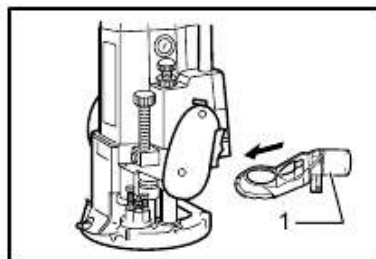

1. Патрубок для пылесоса

005075

Используйте патрубок для пылесоса для улавливания пыли. Для установки патрубка для пылесоса, поднимите рычаг блокировки на нем. Установите патрубок для пылесоса на основании инструмента так, чтобы его верхняя часть зацепилась за крючок в основании инструмента. Вставьте опоры на патрубке для пылесоса в крючки в передней части основания инструмента. Надавите на рычаг блокировки на основании инструмента.

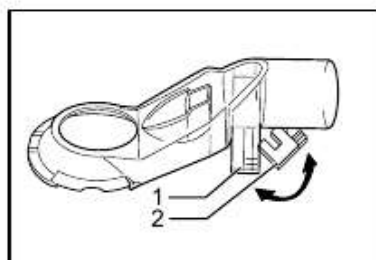

1. Опора
2. Рычаг блокировки

005076

Затем подключите пылесос к патрубку для пылесоса.

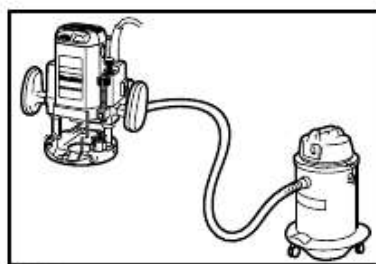

005077

Для снятия патрубка для пылесоса поднимите рычаг блокировки. Вытяните патрубок для пылесоса из основания инструмента, удерживая опоры между большим и указательным пальцами.

ТЕХОБСЛУЖИВАНИЕ

⚠ ПРЕДУПРЕЖДЕНИ:

- Перед проверкой или проведением техобслуживания всегда проверяйте, что инструмент выключен, а штекер отсоединен от розетки.
- Запрещается использовать бензин, лигроин, растворитель, спирт и т.п. Это может привести к изменению цвета, деформации и появлению трещин.

Замена угольных щеток

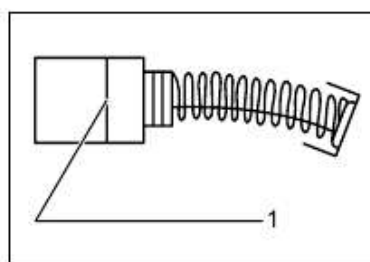

1. Ограничительная метка

001145

Регулярно вынимайте и проверяйте угольные щетки. Заменяйте их, если они изношены до ограничительной отметки. Содержите угольные щетки в чистоте и в свободном для скольжения в держателях положении. При замене необходимо менять обе угольные щетки одновременно. Используйте только одинаковые угольные щетки. Используйте отвертку для снятия крышек щеткодержателей. Извлеките изношенные угольные щетки, вставьте новые и закрутите крышки щеткодержателей.

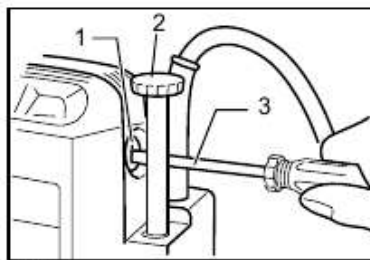

1. Колпачок держателя щетки
2. Круглая ручка
3. Отвертка

003702

Примечание:

- При замене угольной щетки, расположенной на той же стороне, что и ручка, сначала снимите ручку, а затем открутите колпачок держателя щетки.

⚠ ПРЕДУПРЕЖДЕНИ:

- После установки новой угольной щетки установите ручку на место.

Для обеспечения БЕЗОПАСНОСТИ и НАДЕЖНОСТИ оборудования, ремонт, любое другое

техобслуживание или регулировку необходимо производить в уполномоченных сервис-центрах Makita, с использованием только сменных частей производства Makita.

ПРИНАДЛЕЖНОСТИ

⚠ ПРЕДУПРЕЖДЕНИ:

- Эти принадлежности или насадки рекомендуется использовать вместе с Вашим инструментом Makita, описанным в данном руководстве. Использование каких-либо других принадлежностей или насадок может представлять опасность получения травм. Используйте принадлежность или насадку только по указанному назначению.

Если Вам необходимо содействие в получении дополнительной информации по этим принадлежностям, свяжитесь со своим местным сервис-центром Makita.

- Биты для прямых и криволинейных пазов
- Биты для образования кромок
- Биты для резки многослойных кромок
- Прямая направляющая
- Кромкообрезная направляющая
- Держатель направляющей
- Профильные направляющие
- Переходник для профильной направляющей
- Стопорная гайка
- Цанговый конус 12 мм, 1/2"
- Цанговая втулка 6 мм, 8 мм, 10 мм
- Цанговая втулка 3/8", 1/4"
- Ключ 8
- Ключ 24
- Патрубок для пылесоса

Фрезерные биты

Прямая бита

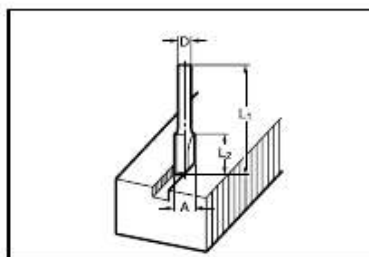

005116

MM			
D	A	L 1	L 2
6	20	50	15
1/4"			
12	12	60	30
1/2"			
12	10	60	25
1/2"			
8	8	60	25
6	8	50	18
1/4"			
6	6	50	18
1/4"			

006452

Бита для "U"-образных пазов

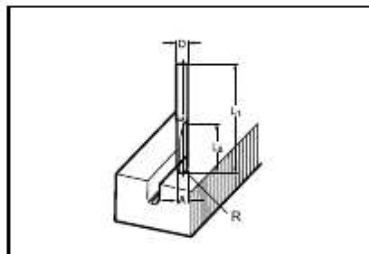

005117

MM				
D	A	L 1	L 2	R
6	6	50	18	3

006453

Бита для "V"-образных пазов

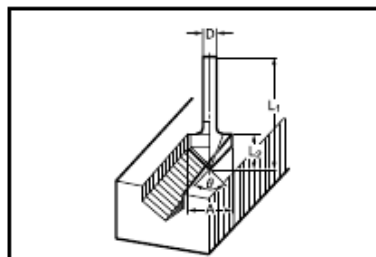

005118

MM				
D	A	L 1	L 2	θ
1/4"	20	50	15	90°

006454

Бита для соединения типа «ласточкин хвост»

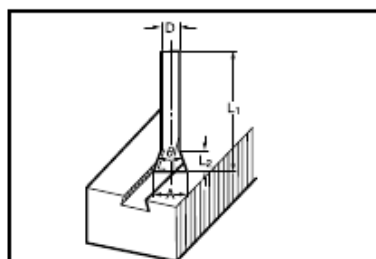

005119

MM					
	D	A	L 1	L 2	θ
15S	8	14,5	55	10	35°
15SE	3/8"				
15 л	8	14,5	55	14,5	23°
15LE	3/8"				
12	8	12	50	9	30°
12E	3/8"				

006455

Бита для обрезки кромок точек сверления заподлицо

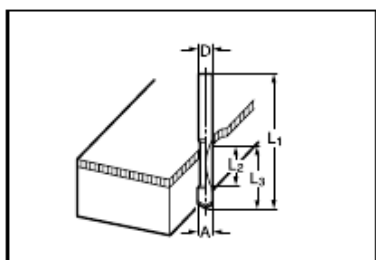

005120

MM				
D	A	L 1	L 2	L 3
12	12	60	20	35
8	8	60	20	35
6	6	60	18	28

006456

Бита для двойной обрезки кромок точек сверления заподлицо

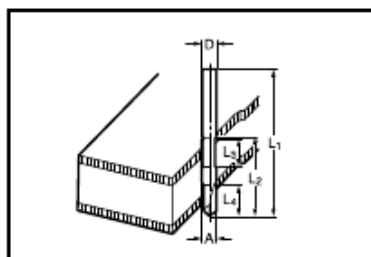

005121

MM					
D	A	L 1	L 2	L 3	L 4
6	6	70	40	12	14

006457

Резак для канавок

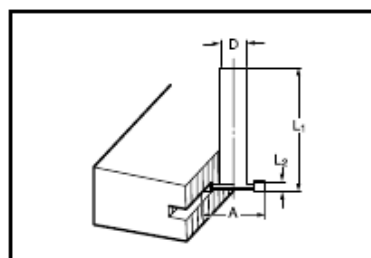

005122

MM				
	D	L 1	L 2	A
6	12	55	6	30
6E	1/2"			
3	12	55	3	30
3E	1/2"			

006458

Бита для вырезов соединений панелей

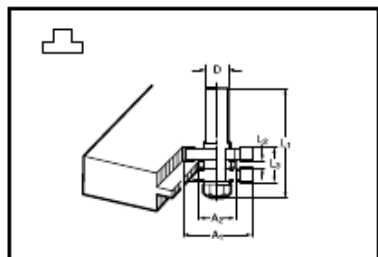

005123

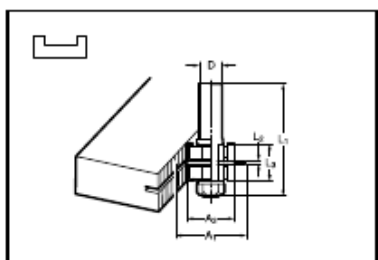

005124

D	A1	A2	L1	L2	L3	MM
12	38	27	61	4	20	

006459

Бита для закругления углов

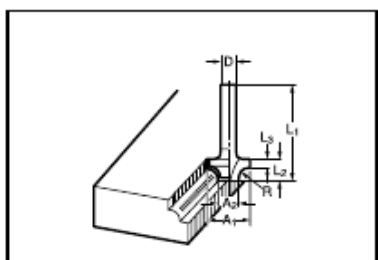

005125

D	A1	A2	L1	L2	L3	R	MM
6	25	9	48	13	5	8	
6	20	8	45	10	4	4	

006460

Бита для снятия фасок

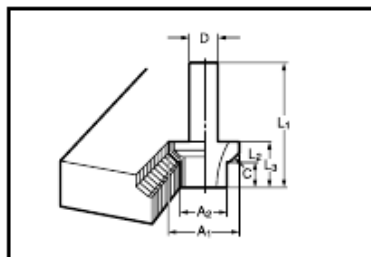

005127

	D	A1	A2	L1	L2	L3	C	MM
	30	12	30	20	55	12	20	4
	30E	1/2"						

006461

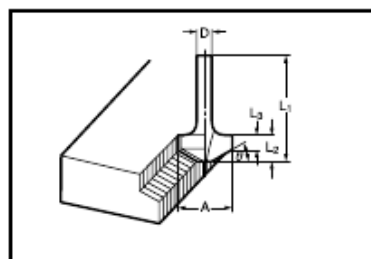

005126

D	A	L1	L2	L3	theta	MM
6	23	46	11	6	30°	
6	20	50	13	5	45°	
6	20	49	14	2	60°	

006462

Бита для забортовки

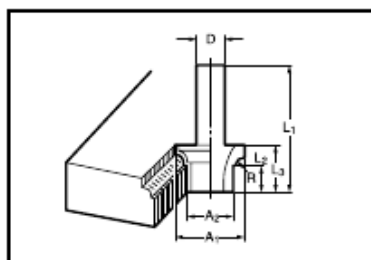

005128

	D	A1	A2	L1	L2	L3	R	MM
	4R	12	30	20	55	12	20	4
	4RE	1/2"						

006463

Бита для выкружки

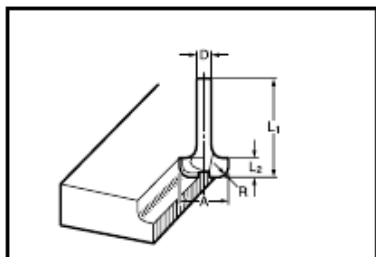

005129

MM				
D	A	L1	L2	R
6	20	43	8	4
6	25	48	13	8

006464

Подшипниковая бита для обрезки кромок заподлицо

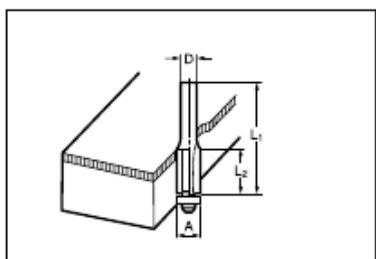

005130

MM			
D	A	L1	L2
6	10	50	20
1/4"			

006465

Подшипниковая бита для закругления углов

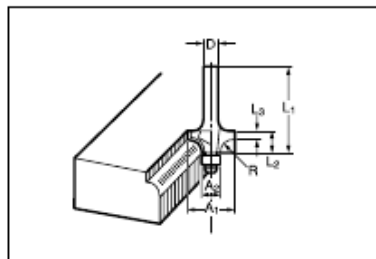

005131

MM						
D	A1	A2	L1	L2	L3	R
6	15	8	37	7	3,5	3
6	21	8	40	10	3,5	6
1/4"	21	8	40	10	3,5	6

006466

Подшипниковая бита для снятия фасок

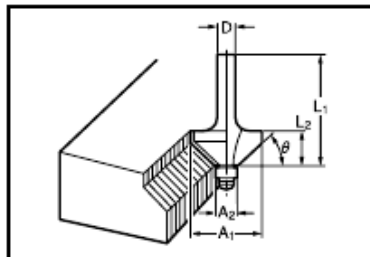

005132

MM					
D	A1	A2	L1	L2	θ
6	26	8	42	12	45°
1/4"					
6	20	8	41	11	60°

006467

Подшипниковая бита для забортовки

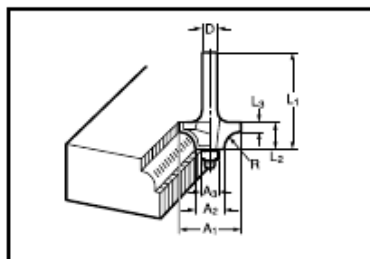

005133

MM							
D	A1	A2	A3	L1	L2	L3	R
6	20	12	8	40	10	5,5	4
6	26	12	8	42	12	4,5	7

006468

Подшипниковая бита для выкружки

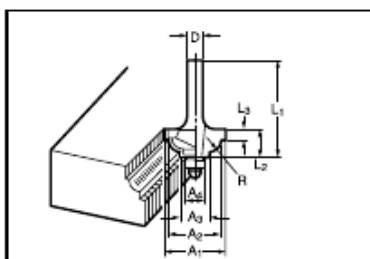

005134

MM								
D	A1	A2	A3	A4	L1	L2	L3	R
6	20	18	12	8	40	10	5,5	3
6	26	22	12	8	42	12	5	5

006469

Подшипниковая бита для S-образного профиля

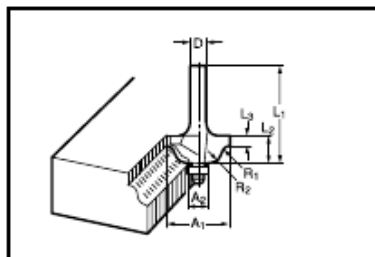

005135

	MM						
D	A 1	A 2	L 1	L 2	L 3	R 1	R 2
6	20	8	40	10	4,5	2,5	4,5
6	26	8	42	12	4,5	3	6

006470

Бита для закругления углов с двумя подшипниками

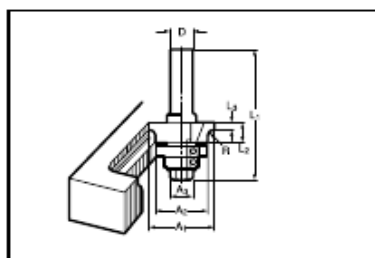

005136

	MM							
	D	A 1	A 2	A 3	L 1	L 2	L 3	R
3R	12	35	27	19	70	11	3,5	3
3RE	1/2"							

006471