

МЫ БЛАГОДАРИМ ВАС ЗА ПРИОБРЕТЕНИЕ ЭЛЕКТРИЧЕСКОГО
ДУХОВОГО ШКАФА
НАШЕГО ПРОИЗВОДСТВА, НАДЕЕМСЯ ЧТО **ATL** СТАНЕТ
НЕЗАМЕНИМЫМ
ПОМОЩНИКОМ ВАМ И ВАШЕЙ СЕМЬЕ.

ЭЛЕКТРИЧЕСКИЙ ДУХОВОЙ ШКАФ РУКОВОДСТВО ПО ЭКСПЛУАТАЦИИ

ПРИМЕНИТЕЛЬНО КО ВСЕМ ЭЛЕКТРИЧЕСКИМ
ДУХОВЫМ ШКАФАМ ТОРГОВОЙ МАРКИ **ATL**



Сделано в Китае
The Seller / Наименование изготовителя:
GUANDONG ATLAN ELECTRONIC
APPLIANCE MANUFACTURE CO.,LTD
Address/Адрес: NO.12 EAST 3 ROAD
JIANGYI AVENUE LELIU TOWN SHUNDE
FOSHAN GUANGDONG Китай



АССИСТЕНТ НА КУХНЕ



Комплект поставки:

Встраиваемый электрический духовой шкаф.....	1 шт.
Упаковка.....	1 шт.
Руководство по эксплуатации	1 шт.
Противень глубокий.....	1 шт.
Противень мелкий*	1 шт.
Решётка.....	1 шт.
Монтажный комплект.....	1 шт.
Камень для пиццы**	1 шт.
Нож для пиццы**.....	1 шт.
Вертел***	1 шт.
Щуп****	1 шт.

* Кроме моделей 3 FF 422 AA, 3FK 147C3 AA, 3 FF 521 AA, 4 FB 934 ASA.

** Для моделей 4 FE 97B4 AA, 4 FCL 924 AA.

*** Для моделей 4 FE 97B4 AA 10, 4 FB 934 ASA 10.

**** Для моделей 4 FB 934 ASA 10.



Содержание:

1. Начало эксплуатации.....	3
2. Функции электрического духового шкафа.....	5
3. Практические советы.....	6
4. Панели управления и настройки духового шкафа.....	7
Механическое управление с таймером отключения духовки.....	7
Механическое управление с аналоговым таймером.....	8
Механическое управление с цифровым таймером.....	9
Механическое управление с электронным таймером.....	11
Сенсорное управление.....	14
5. Очистка и уход.....	21
6. Советы и правила техники безопасности.....	22
7. Отметка об установке и проведении технического обслуживания.....	24
8. Гарантийный талон.....	25



Крепление электрического духового шкафа.

Установите духовой шкаф в нишу. Откройте дверцу духовки и снимите резиновые заглушки с двух отверстий для винтов по бокам рамки духовки.

Закрепите духовой шкаф в кухонном шкафу с помощью двух винтов, подходящих в отверстия в рамке духовки. Установите резиновые заглушки обратно после закрепления духового шкафа в нише.

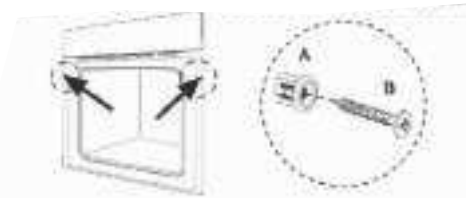

Подключение электрического духового шкафа к электросети.

ВНИМАНИЕ: духовой шкаф должен быть подключен согласно прилагаемым инструкциям.

Любые работы, связанные с электричеством должны проводиться электриком.

Электрический духовой шкаф предназначен для работы в сети 220 В - 50 Гц, максимальная потребляемая мощность 3000 Вт.

Кабель, используемый для прямого подключения к электросети должен быть с сечением 2,5 мм. Обозначения: L-фаза, N-ноль, ⊕ -заземление.

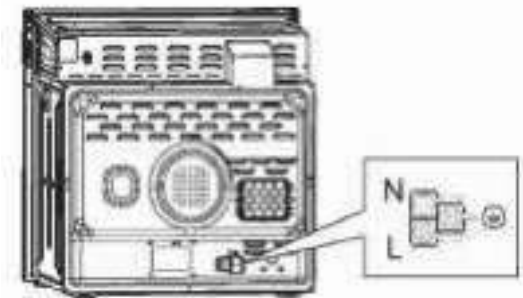

После установки и подключения, кабель должен быть размещен таким образом, чтобы он ни в коем случае не касался мест с повышенной температурой.

После установки избавьтесь от упаковки должным образом, не причиняя вред окружающей среде.

Уважаемый покупатель!

Благодарим Вас за то, что отдали предпочтение нашему духовому шкафу. Мы предлагаем не только качественные, но и доступные по ценам духовые шкафы торговой марки **AFL**.

Наши духовые шкафы отвечают самым современным и строгим требованиям к качеству, безопасности, а также удобству использования. Мы ориентируемся, исключительно, на удовлетворение потребностей наших покупателей, а также стараемся заглянуть в будущее и определить их ожидания.

С уважением **AFL**

1. Начало эксплуатации.

После распаковки духового шкафа удостоверьтесь, что он не был поврежден. Если Вас есть какие-нибудь сомнения, свяжитесь с сервисным центром или продавцом, у которого Вы приобрели духовой шкаф. Духовой шкаф тяжелый. Соблюдайте осторожность при его перемещении. Перед началом использования духового шкафа убедитесь, что вся упаковка внутри и снаружи была извлечена. Разогрейте духовой шкаф до максимальной температуры и оставьте работать на 30 минут, для удаления остатков защитных материалов и неприятных запахов.

Монтажные размеры электрического духового шкафа.

Важно, чтобы размеры и материалы ниши, в которую будет встраиваться духовка, были подходящими и могли выдерживать температуру как минимум 70°C. Размеры устройства и ниши представлены ниже.

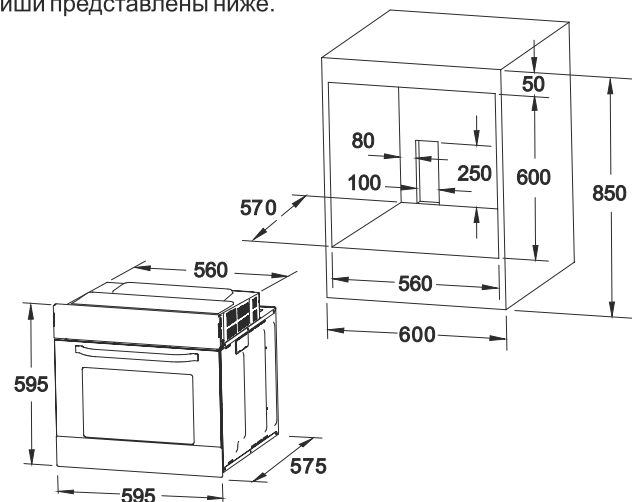



3. Практические советы.

Блюда	Вес	Время предварительного разогрева, мин	Уровень	Метод приготовления	Температура °С	Время, мин		Поддон	Примечание
						1 сторона	2 сторона		
Мал. кексы	-	10	3		160	20-25	-	Противень	15 мал.кексов
Мал. кексы	-	10	2+4		160	20-30	-	Противень	30 мал.кексов
Мал. кексы	-	10	3		185	20-25	-	Противень	15 мал.кексов
Мал. кексы	-	10	3		160	20-25	-	Противень	15 мал.кексов
Бисквит	-	10	2		150	35-45	-	Решетка	
Бисквит	-	10	2		175	35-45	-	Решетка	
Бисквит	-	10	2		150	35-45	-	Решетка	
Яблочный пирог	-	10	2		160	35-45	-	Противень	
Яблочный пирог	-	10	2+4		160	40-50	-	Противень	
Яблочный пирог	-	10	2		185	35-45	-	Противень	
Яблочный пирог	-	10	2		160	35-45	-	Противень	
Печенье	-	10	3		175	15-25	-	Противень	
Печенье	-	10	3		200	10-20	-	Противень	
Печенье	-	10	3		175	15-25	-	Противень	
Пицца	-	10	3		200	10-15	-	Противень	
Гамбургер	125 гр/шт	5	4/5		MAX	10-15	5-10	Решетка	12 гамбургеров
Тост	12 шт	5	4/5		MAX	1-2	-	Решетка	
Гамбургер	125 гр/шт	5	4/5		MAX	10-15	5-10	Решетка	12 гамбургеров
Тост	12 шт	5	4/5		MAX	1-2	-	Решетка	
Курица	1200 гр ±100 гр	10	3		MAX	60-80	-	Противень или гриль	
Гамбургер	125 гр/шт	5	4/5		MAX	10-15	5-10	Решетка	12 гамбургеров
Тост	12 шт	5	4/5		MAX	1-2	-	Решетка	

2. Функции электрического духового шкафа.

Символ	Описание функций
	Освещение духовки: позволяет увидеть процесс готовки без открытия дверцы.
	Размораживание: циркуляция воздуха комнатной температуры позволяет быстрее разморозить замороженные продукты без использования нагрева.
	Нижний нагрев: скрытый нагревательный элемент в нижней части духовки обеспечивает более концентрированный нагрев основания блюд без краев. Этот режим идеально подходит для приготовления запеканок, выпечки, пиццы и других блюд с зажаристым основанием.
	Верхний и нижний нагрев: духовка должна быть разогрета перед этим режимом. Этот режим идеально подходит для отдельных больших блюд, таких как торт. Лучший результат обеспечивается, если поставить блюдо в центр духовки. Температура может быть выбрана в диапазоне 50-250°C. Температура по умолчанию составляет 210°C.
	Конвекционный нагрев: работают верхний и нижний нагревательные элементы и конвектор. Благодаря более равномерному нагреву достигается 30-40% экономии энергии. Блюда слегка запекаются снаружи и хорошо пропекаются внутри. Режим идеален для жарки на гриле или вертеле больших кусков мяса при высокой температуре.
	Гриль: температура может быть установлена в диапазоне от 180 до 240°C. Температура по умолчанию составляет 180°C. Используйте для маленьких или тонких кусков мяса. Во время приготовления воздержитесь от открытия двери духовки. Расположите пищу как можно выше.
	Двойной гриль: температура может быть установлена в диапазоне от 180 до 250°C. Температура по умолчанию 210°C. Идеально для больших кусков мяса. Во время приготовления воздержитесь от открытия двери духовки. Расположите пищу как можно выше.
	Двойной гриль с конвекцией: подходит для равномерного зажаривания больших кусков мяса. Рекомендуется использовать вертел.
	Конвекция с циклическим нагревом: циркуляция воздуха обеспечивает равную температуру по всей духовке. Эта функция подходит для одновременного выпекания/жарки блюд, находящихся в отдельных формах для выпечки. Подходит для выпечки пирогов или большого количества еды.





4. Панели управления и настройки духового шкафа.

Механическое управление с таймером отключения духовки.

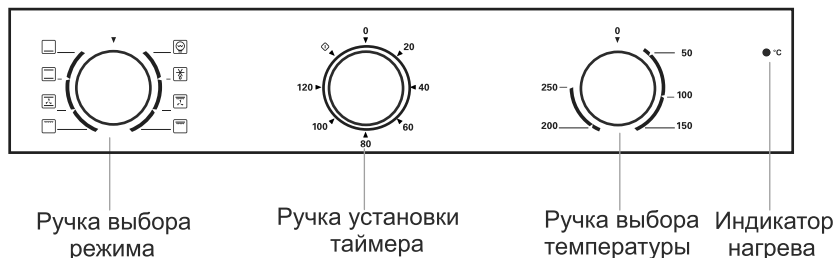



Ручка выбора режима

Ручка установки таймера

Ручка выбора температуры Индикатор нагрева

Чтобы включить духовку:

1. Ручку выбора режима установите на нужную функцию.
2. Поверните ручку настройки таймера против часовой стрелки до значка «», чтобы включить таймер, или поверните ручку установки таймера по часовой стрелке, выбрав нужное значение 0-120 минут, для автоматического отключения по истечению заданного времени
3. Повернув ручку установки таймера в положение «» духовой шкаф будет работать до тех пор, пока Вы его не выключите, переведя ручку в положение «0».
4. Поверните ручку выбора температуры по часовой стрелке, чтобы установить желаемую температуру от 50 до 250°C.

Выбрав режим, можно задать необходимое время для приготовления блюда, повернув ручку таймера по часовой стрелке.

Выключение духового шкафа:

Для выключения духового шкафа, поверните ручку выбора функции в положение «выключено», затем установите ручку таймера настройки температуры в положение «выключено».

Примечание:

Убедитесь, что все ручки управления находятся в положении «выключено», когда духовой шкаф не используется.

Примечание:

Красный индикатор температуры будет гореть, пока духовой шкаф не остынет.



Механическое управление с аналоговым таймером.



Ручка выбора режима

Таймер

Ручка выбора температуры

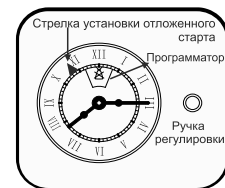

Индикатор нагрева





Установка времени

Для того что бы установить время, нажмите на регулировочный винт на таймере и поверните его против часовой стрелки, до актуального времени.



Ручной режим

Для работы в ручном режиме установите стрелку отложенного старта, потянув ручку регулировки на себя, напротив часовой стрелки таймера. Установив ручку управления в среднее положение, на программаторе выставите значение «». Установите необходимый режим и температуру приготовления. В этом режиме духовой шкаф будет работать пока Вы его не выключите. Для выключения шкафа поверните ручки выбора режима и температуры на «0», или установите на программаторе символ «».

Режим таймера

Для работы духового шкафа по таймеру, установите стрелку отложенного старта, потянув ручку регулировки на себя, напротив часовой стрелки таймера. Установите необходимый режим и температуру приготовления. Установив ручку управления в среднее положение, на программаторе выставите значение «» необходимого времени приготовления в интервале 5-185мин. По истечению заданного времени духовой шкаф выключится, раздастся звуковой сигнал. Для отключения установите на программаторе символ «».

Режим отложенного старта

Для работы шкафа в режиме отложенного старта, переведите стрелку установки отложенного старта на необходимое время включения. При установке на программаторе значения «», шкаф начнет работу в заданное время, и будет работать пока Вы его не выключите. При установке на программаторе значения «», по истечению заданного времени, духовой шкаф выключится, раздастся звуковой сигнал. Для отключения установите на программаторе символ «».

ВНИМАНИЕ: После завершения приготовления, ручки выбора режимов и температуры должны быть установлены на значение «0».

Механическое управление с цифровым таймером.



Духовой шкаф оборудован механическим управлением с электронным программатором, таймером и автовыключением. При первом подключении духового шкафа к электричеству раздастся однократный звуковой сигнал и духовой шкаф перейдет в автономный режим. На экране высветится 12:30.

Установка даты и времени.

Формат времени 24 ч. Часы могут быть установлены только в автономном режиме.

После подключения духовки к электричеству на дисплее автоматически появится 12:30.

Нажмите «+» или «-» для установления часа.



Нажмите кнопку управления  для подтверждения.

Нажмите «+» или «-» для регулировки минут.

Нажмите кнопку управления  для подтверждения установленного времени.

Вы можете отрегулировать время в автономном режиме.

ВНИМАНИЕ: если не установить время, а просто пользоваться функциями духового шкафа и устанавливать температуру, часы не будут работать, и на экране высветится 12:30.

Для включения духового шкафа нажмите кнопку управления  и удерживайте 3 секунды на дисплее загорится значок .

Выберите желаемый режим приготовления и температуру, духовой шкаф будет работать до тех пор, пока Вы его не выключите, переведя ручки в положение «0». Значок  на дисплее останется гореть.

Установка цифрового таймера.

Эта функция напомнит Вам начать приготовление в точно заданное время, от 1 минуты до 24 часов. Напоминание может быть установлено только в автономном режиме. Чтобы установить напоминание - нажмите на кнопку управления приготовлением. При нажатии этой кнопки духовой шкаф переходит по режимам Таймер, Длительность, Конец, Автономный режим. (Timer-Duration-End-Standby).

1. Нажмите на кнопку управления приготовлением. Духовой шкаф перейдет в режим Таймер, на дисплее высветится 0:30.
2. Нажмите «+» или «-» для установления часа. Нажмите кнопку управления приготовлением для подтверждения. Нажмите «+» или «-» для регулировки минут. Нажмите кнопку управления для подтверждения установленного таймера.
3. После наступления времени напоминания, будильник будет звенеть в течение минуты, напоминая Вам, что пора готовить.
4. Для отмены звонка нажмите любую кнопку и удерживайте 3 секунды.

Поверните ручку выбора функций по или против часовой стрелки для выбора желаемой функции.

Поверните ручку выбора температуры по часовой или против часовой стрелки для выбора желаемой температуры в диапазоне 50-250°C.

Установка таймера выключения.

Для удобства приготовления духовой шкаф оборудован функцией автовыключения.

Автовыключение можно выбрать в режимах Длительность и Конец (Duration и End).

Установка автовыключения в режиме длительность (DURATION):

1. Выберите функцию и температуру приготовления.
2. Нажмите на кнопку управления приготовлением дважды, когда духовой шкаф находится в автономном режиме. Программатор перейдет в режим Длительность (Duration). На дисплее высветится dur.
3. Следуйте теми же шагами для установки времени приготовления, как и для установки таймера.
4. Нажмите кнопку управления приготовлением для подтверждения установленного времени.

После этого дисплей вернется в автономный режим, показывая время. Когда установленное время наступит, духовой шкаф автоматически выключится. Сигнал будет звенеть в течение минуты. Для отмены звонка нажмите любую кнопку и удерживайте 3 секунды.



Механическое управление с электронным таймером.

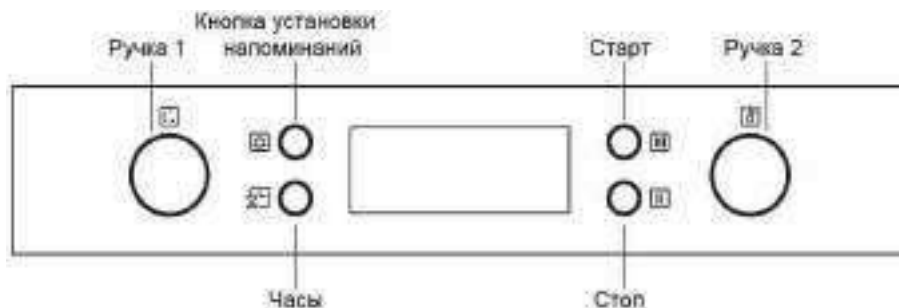

Ручка 1 - поворотный переключатель выбора функций

Ручка 2- поворотный переключатель регулятора температуры

Переключатели являются утапливаемыми. Чтобы зафиксировать переключатели, нажмите на них в нулевом положении.

Кнопками можно установить различные дополнительные функции. Дисплей отображает заданные значения. Каждое нажатие любой кнопки сопровождается звуковым сигналом, подтверждающим ввод команды.

Духовой шкаф управляется цифровым программатором. Когда функция выбрана, на дисплее загорается соответствующий значок.

Установка времени.

В духовке используются часы с 24-часовой шкалой. Часы могут быть установлены только в режиме ожидания.

Когда духовка подключена к электрической сети, на дисплее автоматически появляется 0:00. Чтобы установить часы:

1. Нажмите кнопку установки «Часы»;
2. Поверните Ручку 2 селектора, чтобы установить значение часов;
3. Нажмите кнопку установки «Часы» еще раз;
4. Поверните Ручку 2 селектора, чтобы установить значение минут;
5. Нажмите кнопку установки «Часы» еще раз для подтверждения настройки часов.

ВНИМАНИЕ: если не установить время, а просто пользоваться функциями духового шкафа и устанавливать температуру, часы не будут работать и на экране будет высвечено 0:00.

ВНИМАНИЕ: в режиме приготовления посмотреть время можно нажав на кнопку установки часов, если часы настроены. Отображение для режима приготовления восстанавливается через 3 минуты.



Выбор режима работы.

Конкретный режим приготовления пищи можно задать, только когда духовка находится в режиме ожидания, выполнив следующие действия:

1. Поверните ручку выбора функции, чтобы выбрать нужный режим приготовления, соответствующий выбор будет показан на дисплее.
2. Поверните Ручку 2 селектора для установки температуры, во время установки температуры будет гореть индикатор. Духовка будет работать, используя установленную по умолчанию температуру, которую можно проверить для каждого режима, задавая функцию.
3. Нажмите кнопку «Старт», чтобы начать приготовление. Если кнопка «Старт» не будет нажата в течение 5 минут, духовка вернется в режим ожидания, и на дисплее появится текущее время (если оно было установлено).
4. Поверните ручку выбора функции, чтобы установить время приготовления в диапазоне 0-9 часов для упрощения работы. Эта функция позволяет точно задать нужное время приготовления. Не нужно беспокоиться о выключении духовки во время приготовления пищи, эта функция позволит упростить готовку и сократить расходы. При включении духовка переходит в режим ожидания (stay on), время приготовления показывается как «0:00». Чтобы подтвердить заданное время приготовления, нужно нажать «Старт». Если повернуть Ручку1, чтобы установить время приготовления, но не подтвердить его задание, духовка автоматически будет работать, используя предустановленное время приготовления пищи, равное 9 часам.

После окончания приготовления звуковой сигнал духовки прозвучит пять раз.

Во время приготовления пищи можно изменить температуру и оставшееся время приготовления.

Отмена настроек приготовления пищи.

1. Чтобы приостановить действие настроек приготовления, нажмите кнопку «Стоп» один раз. Для возобновления приготовления пищи в режиме паузы, необходимо нажать кнопку «Старт» один раз.
2. Чтобы отменить настройки приготовления пищи, нажмите кнопку «Стоп» два раза. После отмены настроек приготовления пищи, духовка вернется в режим ожидания.



Функция отложенного старта.

Духовой шкаф может автоматически начать нагрев по заданной программе в установленное время. Для функции отложенного старта необходимо точно настроить часы духового шкафа. После установки точного времени вы можете использовать функцию отложенного старта:

1. Нажмите кнопку «Часы» и поверните Ручку 2 (Регулятор температуры) для выбора часа начала. Нажмите кнопку «Часы» еще раз и поверните Ручку 2 (Регулятор температуры) для выбора минут начала приготовления. НЕ НАЖИМАЙТЕ КНОПКУ «Часы»!

Поверните Ручку 1 (Переключатель выбора функций) для выбора программы. На дисплее загорится значок отложенного старта, выбранной программы и температуры по умолчанию.

ВНИМАНИЕ: время отложенного старта должно быть позже текущего времени.

2. Нажмите кнопку «Старт», поверните Ручку 2 (Регулятор температуры) для выбора желаемой температуры приготовления, а затем поверните Ручку 1 (Переключатель выбора функций) для выбора желаемого времени приготовления от 1 минуты до 9 часов.

3. Нажмите кнопку «Старт» для подтверждения отложенного старта, программы, температуры и времени приготовления. После этого на дисплее загорится иконка отложенного старта.

ВНИМАНИЕ: чтобы проверить время отложенного старта, нажмите на кнопку отложенного старта. Время загорится на дисплее на 3 сек.

Функции подсветки, разморозки и вертела нельзя использовать вместе с функцией отложенного старта.

После настройки отложенного старта, его можно поставить на паузу однократным нажатием кнопки «Стоп». Чтобы возобновить функцию отложенного старта, нажмите кнопку «Старт». Но если время отложенного старта уже прошло, после нажатия кнопки «Старт» функция не запустится.

Функция отложенного старта не может быть установлена вместе с напоминанием.

Установка напоминания.

1. Нажмите кнопку «Установка напоминаний»;
2. Поверните Ручку 2 селектора, чтобы установить значение часов для напоминания.
3. Нажмите кнопку «Установка напоминаний» еще раз.
4. Поверните Ручку 2 селектора, чтобы установить значение минут для напоминания.



Сенсорное управление.



Символ	Описание функции
	Блокировка от детей
	Отложенный старт
	Температура
	Время
	Увеличение
	Уменьшение
	Старт / Стоп
	Пауза
	Активация духового шкафа

Когда устройство подключено, символ загорится на дисплее и будет мигать, нажмите кнопку , духовой шкаф готов к использованию. На дисплее появятся цифры 00:00, загорится подсветка всех кнопок.

Примечание: Если в течение 5 минут не производится никаких действий с духовым шкафом, он переходит в режим ожидания, все кнопки погаснут. Коснитесь индикатора для активации духового шкафа.



Установка часов.

Нажмите кнопку начнут мигать часы.

Нажмите кнопку « + » или « - », чтобы установить часы. (В пределах 0-23).

Нажмите кнопку еще раз, начнут мигать минуты.

Нажмите кнопку « + » или « - », чтобы установить минуты. (В пределах 0-59).

Нажмите на кнопку для подтверждения. Текущее время сохраняется.

Примечание: При отключении электроэнергии время сбивается, его необходимо устанавливать заново.

Настройка функции.

Кнопки функций:

Нажмите соответствующую кнопку, чтобы выбрать нужную вам функцию.

После выбора начнет мигать время приготовления, нажмите «+» или «-», чтобы установить время приготовления.

Нажмите кнопку , температура приготовления начнет мигать, нажмите «+» или «-» чтобы установить температуру приготовления.

Нажмите кнопку для начала приготовления.

Примечание: Если выбрать функцию и нажать кнопку , температура будет установлена по умолчанию, а таймер на 9:00.

Во время приготовления, функция приготовления, время и температура не могут быть изменены.

Если вы хотите изменить функцию приготовления, время или температуру, отмените приготовление и начните настройку функций с самого начала.

Старт / Пауза / Отмена.

Чтобы начать или остановить приготовление нажмите .

Во время приготовления нажмите один раз, чтобы приостановить приготовление. Двойное нажатие отменяет приготовление.



Отложенный старт.

Для использования функции «Отложенный старт» необходимо установить текущее время.

Установите необходимую функцию приготовления и температуру, но не нажимайте кнопку .

Нажмите кнопку время ожидания отложенного старта начнет мигать.

Нажмите кнопку «+» или «-», чтобы установить часы (в пределах 0-23).

Нажмите кнопку для установки минут.

Нажмите кнопку «+» или «-», чтобы установить минуты (в пределах 0-59).

Нажмите кнопку , чтобы завершить настройку.

По истечении времени отложенного старта духовка начнет готовить.

Во время процесса приготовления Вы можете использовать функцию запроса.

Нажмите , чтобы посмотреть оставшееся время отложенного старта.

Нажмите , чтобы посмотреть текущее время.

Через 3 секунды, индикатор вернется к текущему рабочему режиму.

Функция блокировки детей.

Для блокировки нажмите кнопку на 3 секунды, прозвучит длинный звуковой сигнал и появится значок .

Для отмены блокировки нажмите кнопку на 3 секунды, прозвучит длинный звуковой сигнал, значок исчезнет.

Примечание:

Подсветка в духовке работает при выборе любой функции.

После того, как настройка режимов приготовления была установлена, но кнопка не была нажата в течение 5 минут, все настройки будут сброшены, их необходимо ввести заново.

Каждое нажатие на кнопки панели управления сопровождается звуковым сигналом, если сигнал не прозвучал настройка не произошла.

По завершению работы прозвучит звуковой сигнал 5 раз, напоминая о завершении работы духового шкафа.



Установка времени.

Духовой шкаф работает только после установки текущего времени.

При подключении к электросети символ Time автоматически мигает, при отключении питания установку текущего времени необходимо произвести повторно.

Чтобы установить текущее время нажмите на кнопку

С помощью кнопок и установите текущее время. Сначала установите час при этом на дисплее будет мигать символ Через 3 секунды на дисплее появится символ можете установить «минуты».

Примерно через 5 секунд мигание остановится, и на часах отобразится текущее время.

Теперь прибор готов к использованию.

Выбор функции духовки.

Включите духовку с помощью кнопки Вкл./ Выкл.

Нажмите кнопку выбора режима затем нажмите кнопку выбора функции или до тех пор, пока не появится требуемая функция духовки.

На дисплее температуры появляется рекомендуемая температура.

Если предлагаемая температура не изменяется в течение 5 секунд, духовой шкаф начинает работать.

Для изменения температуры нажмите или сразу после выбора режима одно нажатие 1°C.

По достижению заданной температуры прозвучит звуковой сигнал.

Символ указывает, насколько нагрелась духовка.

Четыре символа показывают что работает быстрый нагрев духовки.

Для выключения духовки нажмите и удерживайте 5 секунд.

Установка напоминания.

Нажмите кнопку функций напоминания , пока символ не начнет мигать.

Установите желаемое время напоминания с помощью кнопок или (максимум 6 часов).

Через 5 секунд на дисплее отображается оставшееся время. Загорится символ для напоминания .

По истечении установленного времени звуковой сигнал звучит в течение 1 минуты, загорается «0.00», и мигает символ напоминания. Для отключения звукового сигнала нажмите любую кнопку.

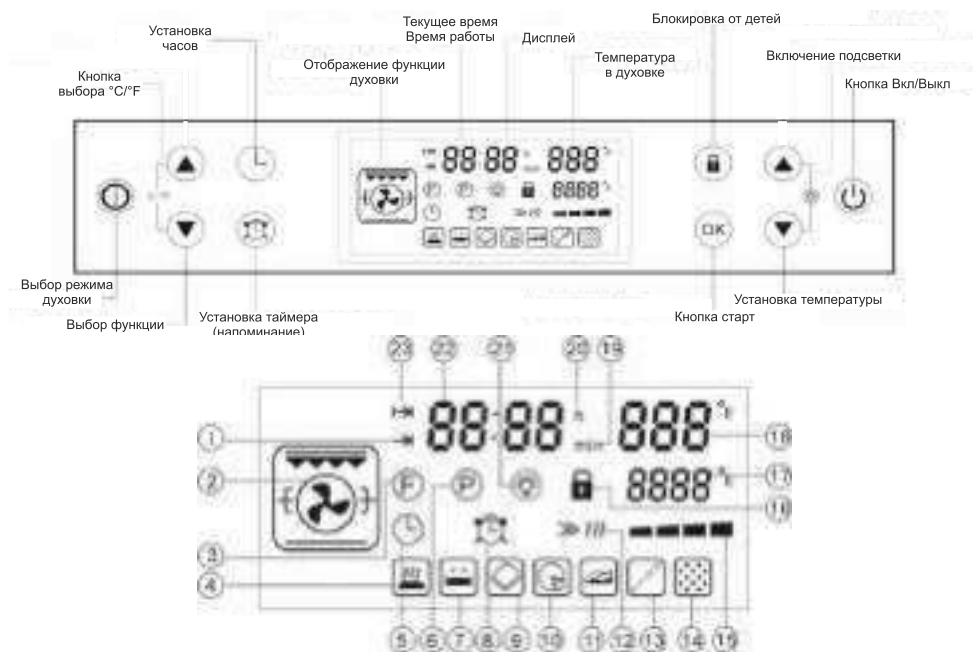

- | | |
|--|--------------------------------------|
| 1. Функция END, время до окончания работы. | 12. Символ операции духовки. |
| 2. Режим работы духовки. | 13. Символ щупа(температурный зонд). |
| 3. Символ выбора функции. | 14. Функция проклятической очистки. |
| 4. Предустановленный режим подогрев. | 15. Символ термометра. |
| 5. Символ функции часов. | 16. Символ защиты от детей. |
| 6. Символ автоматической программы. | 17. Индикация температуры щупа. |
| 7. Символ поочерёдно заданных программ. | 18. Индикация температуры духовки. |
| 8. Символ функции напоминания. | 19. Символ минут. |
| 9. Предустановленный режим тост. | 20. Символ часов. |
| 10. Предустановленный режим пицца. | 21. Символ подсветки. |
| 11. Предустановленный режим птица. | 22. Отображение времени. |
| | 23. Функция время приготовления. |



Установка времени приготовления.

Данная функция позволяет установить время через которое выключится духовка.

После выбора функции духовки и желаемой температуры нажмите кнопку несколько раз пока не появится значок .

С помощью кнопки или установите необходимое время приготовления, через 5 секунд значок загорится и духовка включится.

Повторно нажимая кнопку , можно посмотреть текущее время.

Когда время истекло, звуковой сигнал звучит в течение 2 минут.

Духовка выключается на дисплее отображается «0.00» и мигает символ .

Для выключения звукового сигнала нажмите любую кнопку.

Режим приготовления END.

Данный режим позволяет установить время во сколько выключится духовка исходя из текущего времени.

После выбора функции духовки и желаемой температуры нажмите кнопку несколько раз пока не появится значок .

С помощью кнопки или установите требуемое время выключения.

Загорятся символы времени окончания и времени приготовления , духовка включится.

Когда наступит заданное время, звуковой сигнал звучит в течение 10 секунд, духовка выключится.

Время приготовления режим END в сочетании.

Время приготовления и режим END могут использоваться одновременно, если печь должна быть включена и выключена автоматически.

Для этого выберите функцию духовки и температуру.

Используя функцию время приготовления , установите время, в течение которого блюдо нужно готовить, например, 1 час.

Используя функцию End , установите время, когда блюдо должно быть готово, например в 14:00

Загорятся символы и .

Духовка автоматически включается в указанное время 13:00

По истечении установленного времени приготовления. звуковой сигнал звучит в течение 10 секунд. Печь выключается в 14:00.



Блокировка от детей.

Для активации данной функции включите шкаф нажав на кнопку .

Нажмите и удерживайте кнопку до появления на дисплее .

Устройство защиты детей теперь активировано.

Деактивация устройства защиты детей.

Нажмите и удерживайте кнопку , пока она не исчезнет с дисплея.

Устройство безопасности от детей теперь отключено, и прибор снова готов к использованию.

Управление подсветкой.

Когда духовой шкаф работает, нажмите кнопки селектора одновременно для включения или выключения подсветки духового шкафа.

Щуп(тераический датчик)

Включите духовой шкаф нажав кнопку .

Нажмите кнопку три раза, затем нажмите кнопку выбора функции или .

Повторно пока не появится требуемая функция духовки.

Нажмите кнопку селектора или , чтобы поднять или понизить температуру, пока не появится требуемая температура.

Нажмите кнопку подтверждения, начало работы духовки.



6. Советы и правила техники безопасности.

ВНИМАНИЕ: для каждой функции, за исключением освещения и размораживания, существует температурный диапазон и температура по умолчанию. Если Вы выполнили только первый шаг и нажали кнопку «Старт», то температура заданной функции будет выставлена по умолчанию. Во время приготовления пользователь может изменить температуру и время приготовления. После установки программы времени и температуры приготовления на дисплее высветятся существующие данные. Если во время приготовления температура в духовке меньше установленной, иконка температуры будет мигать. Как только температура внутри духовки достигнет установленной, раздастся звуковой сигнал и значок температуры перестанет мигать. Для остановки приготовления нажмите кнопку «Стоп» один раз. Для возобновления приготовления нажмите кнопку «Старт». Для полного прекращения приготовления нажмите кнопку «Стоп» два раза. Духовой шкаф перейдет в автономный режим. Если после выбора программы, температуры и времени приготовления не была нажата кнопка Старт, духовой шкаф перейдет в автономный режим.

ВНИМАНИЕ: защита от детей только блокирует кнопки, не влияя на установленную программу приготовления. В режиме защиты от детей и в автономном режиме, при бездействии пользователя дисплей погаснет через 10 мин. Процесс приготовления продолжится. При нажатии любой кнопки экран загорится. В автономном режиме нажмите на кнопку «Стоп», удерживая её в течение 3 секунд - экран погаснет, но духовой шкаф продолжит свою работу.

ВНИМАНИЕ:

1. Духовой шкаф работает только при температуре окружающей среды от -10°C до $+85^{\circ}\text{C}$ и при относительной влажности от 30% до 95%.
2. При любом нажатии кнопки раздается звуковой сигнал.
3. Для охлаждения внутренних частей духового шкафа, вентилятор будет продолжать работать в течение 15 минут после того, как духовка выключится (если температура внутри будет более 70°C).
4. Если в течение 5 минут нет нажатия кнопки, программатор переходит в автономный режим.
5. Таймер, авто выключение и авто приготовление не могут быть использованы одновременно. Выбор одной из данных функций, отменит предыдущую функцию.

5. Очистка и уход.

1. Перед чисткой и уходом выключите духовой шкаф из розетки и дайте ему остыть.
2. После каждого использования вымойте противни, как только они остынут, чтобы удалить весь жир.
3. Когда духовой шкаф остынет, протрите его мягкой тряпкой смоченной в жидком моющем средстве. Не используйте жесткие ткани на поверхностях из нержавеющей стали, стекла.

Снятие дверцы и направляющих для противней.

Если на внутренних панелях духового шкафа образуется налет, направляющие для противней должны быть сняты для более тщательной чистки. Для того чтобы сделать это, поверните направляющие для противней наружу, как показано на рисунке ниже.

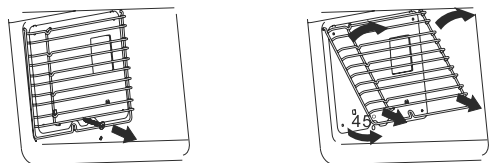

Откройте дверцу духового шкафа, поверните дверные петли до их максимального положения.

Поднимите дверцу в раскрытом состоянии на угол около 15° . Затем вытащите дверцу на себя.

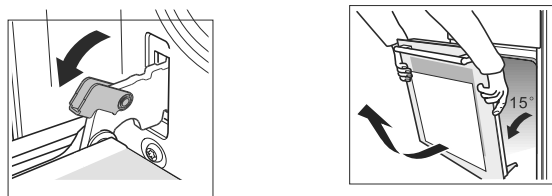

Установка двери.

Вставьте дверь в духовой шкаф с помощью двух держателей, держите дверь под углом 15 градусов.

Замена лампочки в электрическом духовом шкафу.

Для того, чтобы заменить лампочку, отключите духовой шкаф от сети, выкрутите лампочку и замените на новую со следующими характеристиками: 25Вт, 220-240В, 50Гц с температурным сопротивлением 300°C или выше.

