

DAEWOO
POWER PRODUCTS

РУКОВОДСТВО ПО ЭКСПЛУАТАЦИИ

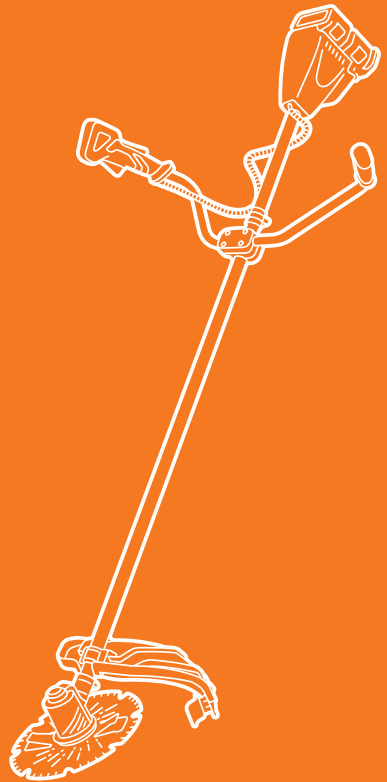

АККУМУЛЯТОРНАЯ КОСА

DABC 4242Li / DABC 4242Li SET

СОДЕРЖАНИЕ

Описание изделия	2
Комплектность	3
Устройство изделия	4
Технические характеристики	5
Информация по безопасности	5
Значения символов	8
Подготовка к работе и использование	9
Техническое обслуживание	15
Возможные неисправности и методы их устранения	17
Хранение и транспортировка	18
Срок службы и утилизация устройства	18
Гарантийное обслуживание	19

Производитель оставляет за собой право на внесение изменений в конструкцию, дизайн и комплектацию изделий.

Изображения в руководстве могут отличаться от реальных узлов и надписей на изделии.

**Адреса сервисных центров по обслуживанию
силовой техники DAEWOO Вы можете найти на сайте
WWW.DAEWOO-POWER.RU**



EAC — Соответствует всем требуемым Техническим регламентам Таможенного союза ЕврАзЭС.

Благодарим Вас за приобретение аккумуляторной техники **DAEWOO**.

В данном Руководстве содержится описание техники безопасности и процедур по обслуживанию и использованию моделей аккумуляторных инструментов **DAEWOO**. Все данные в Руководстве пользователя содержат самую свежую информацию, доступную к моменту печати. Просим принять во внимание, что некоторые изменения, внесенные производителем, могут быть не отражены в данном Руководстве. Изображения и рисунки могут отличаться от реального изделия. При возникновении вопросов используйте полезную информацию, расположенную в конце Руководства.

Перед началом работы с инструментом необходимо внимательно прочитать все Руководство. Это поможет избежать возможных травм и повреждения оборудования.

ОПИСАНИЕ ИЗДЕЛИЯ

Аккумуляторная коса **DAEWOO** имеет эргономичный дизайн, укомплектована необходимым инструментом и расходными материалами, оснащена современным бесщеточным двигателем постоянного тока с режимом «TURBO», что позволяет производить работы на различных режимах оборотов двигателя.

Аккумуляторная коса предназначена для выполнения работ по кошению травянистой растительности на приусадебных и дачных участках, в парках и садах, на обочинах дорог и аналогичных территориях с неровным рельефом местности.

Помните, коса должна использоваться в строгом соответствии с нормами и нормативными актами, действующими в регионе его использования, направленными на предупреждения несчастных случаев и в строгом соответствии с техническими характеристиками. Инструмент является технически сложным товаром, не предполагающим эксплуатацию с целью извлечения коммерческой выгоды.

Предприятие-изготовитель не несет ответственности в случае повреждений, возникших в результате неправильной эксплуатации. В этом случае вся ответственность возлагается на пользователя.

Работа аккумуляторной косой **DAEWOO** может осуществляться только с растениями, при работе с другими материалами возможно повреждение режущих кромок ножей и катушки. Повреждения ножей и триммерной катушки не являются гарантийным случаем.

К СВЕДЕНИЮ ТОРГУЮЩИХ ОРГАНИЗАЦИЙ

Во время проведения процедуры купли-продажи продавец, осуществляющий торговлю, проверяет в присутствии покупателя внешний вид товара, его комплектность и работоспособность. Производит отметку в гарантийном талоне, прикладывает товарный чек. Предоставляет информацию о организациях выполняющих ремонт, адреса сервисных центров и уполномоченных представителей.

Особые условия реализации не предусмотрены.

КОМПЛЕКТНОСТЬ*



Рис. 1

1. Коса	1 шт.	8. Аккумулятор	
2. Рукоятки управления	2 шт.	(Для модели DABC 4242 Li Set)	2 шт.
3. Защитный кожух	1 шт.	9. Зарядное устройство	
4. Подрезной нож	1 шт.	(Для модели DABC 4242 Li Set)	1 шт.
5. Наплечный ремень	1 шт.	10. Комплект креплений	1 шт.
6. Полуавтоматическая катушка с триммерной леской	1 шт.	11. Комплект инструмента для сборки	1 шт.
7. Пильный диск DABC 255/40	1 шт.	12. Руководство пользователя	1 шт.
		13. Гарантийный талон	1 шт.

*На усмотрение производителя в некоторые модели могут быть добавлены дополнительные аксессуары и принадлежности, о чем указывается на упаковке товара или на специальном стикере.

УСТРОЙСТВО ИЗДЕЛИЯ



Рис. 2

1. Блок крепления аккумуляторов
2. Клипса крепления провода
3. Клавиша блокировки триггера
4. Панель управления
5. Триггер включения двигателя
6. Кронштейн крепления защитного кожуха
7. Двигатель
8. Пильный диск
9. Катушка с триммерной леской
10. Подрезной нож
11. Защитный кожух
12. Штанга
13. Кронштейн крепления рукояток
14. Фиксатор крепления плечевого ремня
15. Левая рукоятка
16. Аккумуляторные батареи
17. Световой индикатор повышенных оборотов TURBO
18. Световой индикатор питания
19. Кнопка включения/выключения электропитания
20. Световой индикатор ошибки
21. Кнопка выбора повышенных оборотов

ТЕХНИЧЕСКИЕ ХАРАКТЕРИСТИКИ

Аккумуляторная коса	DABC 4242 Li
Тип аккумулятора	Li-Ion
Напряжение аккумулятора, В	42/2x21
Емкость аккумулятора, А*ч	4,0
Зарядное устройство	220В/50Гц 4А
Тип двигателя	Бесщеточный постоянного тока
Производитель двигателя	DAEWOO
Скорость вращения, об/мин	5500-7000
Ширина кошения (леска / нож), мм	420 / 255
Режущая гарнитура	триммерная леска / пильный диск
Крепление триммерной катушки	M10*1,25 Левая резьба
Диаметр лески, мм	2,4
Пильный диск	255x25,4x1,3x40T
Вес нетто, кг	5,9
Вес брутто, кг	6,8
Габариты в упаковке (ДхШхВ), мм	1770x240x140

ИНФОРМАЦИЯ ПО БЕЗОПАСНОСТИ

ВНИМАНИЕ!

Перед началом эксплуатации внимательно прочитайте данное Руководство пользователя. Работа с инструментом без ознакомления с данным Руководством может привести к повреждению техники и получению травм.

При работе с устройством необходимо обязательно соблюдать указанные требования по технике безопасности:

- Перед первым применением необходимо внимательно прочитать Руководство по эксплуатации и сохранять его для дальнейшего использования.
- Перед вводом в эксплуатацию пользователь устройства должен ознакомиться с функциями и элементами управления инструментом.
- Оператор должен знать, как можно немедленно остановить рабочие узлы инструмента.
- Во время работы аккумуляторным триммером **DAEWOO** необходимо всегда выполнять рекомендации, содержащиеся в данном Руководстве по эксплуатации. В противном случае возникает опасность травматизма или опасность повреждения устройства.

ВНИМАНИЕ!

Запрещается работать с устройством после приема лекарств, употребления алкогольных напитков или наркотиков, которые могут оказать негативное влияние на реакцию пользователя.

- Допускается к работе оператор в хорошем физическом и психическом состоянии здоровья. Несоблюдение правил пользования может привести к серьезным травмам или смерти. В случае ухудшения состояния здоровья из-за напряженной, требующей значительных физических усилий работы, проконсультируйтесь с врачом прежде, чем приступать к эксплуатации инструмента.
- Инструмент предназначен только для работ с растительностью. Обрезка других материалов может привести к его поломке или представлять собой опасность травматизма.
- Не погружайте изделие в воду, раствор, краску или любую другую субстанцию – это может привести к выходу триммера из строя.

ВНИМАНИЕ!

Работать с инструментом DAEWOO разрешается только пользователям, изучившим Руководство по эксплуатации. ЗАПРЕЩЕНО доверять управление устройством детям.

- Необходимо учитывать, что оператор или пользователь несет ответственность за несчастные случаи или угрозу для жизни других лиц и их имущества.
- Запрещено пользоваться устройством при нахождении людей, детей и животных в непосредственной близости от рабочей зоны (на расстоянии не менее 15 м.)
- Аккумуляторная коса DAEWOO удовлетворяет требованиям действующих европейских норм по правилам техники безопасности. Из соображений безопасности не вносите никаких изменений в конструкцию устройства.

РЕКОМЕНДАЦИИ ПО БЕЗОПАСНОСТИ ИСПОЛЬЗОВАНИЯ АККУМУЛЯТОРНОЙ БАТАРЕИ И ЗАРЯДНОГО УСТРОЙСТВА

Перед началом эксплуатации зарядного устройства прочтите руководство по эксплуатации и ознакомьтесь с предупредительными символами на зарядном устройстве, аккумуляторе и изделии, работающем от аккумулятора.

ВНИМАНИЕ!

Опасность поражения электрическим током. Не допускайте попадания металлических предметов и жидкости внутрь зарядного устройства. Это может привести к поражению электрическим током.

- Используйте только оригинальные аккумуляторы и зарядное устройство DAEWOO, предназначенные для данного типа изделий.
- Отключайте зарядное устройство от сети питания, после зарядки аккумулятора и в период обслуживания.
- Соблюдайте особую осторожность при обращении с аккумулятором.
- При работе с зарядным устройством на открытом воздухе всегда следите, чтобы рабочая зона оставалась сухой, и используйте удлинительный кабель, предназначенный для наружных работ.
- Не роняйте аккумулятор на твердую поверхность и не подвергайте его давлению или любой другой форме механического воздействия.
- Держите аккумуляторную батарею вдали от источников тепла или холода, не перегревайте и не переохлаждайте её.
- Не открывайте и не пытайтесь отремонтировать аккумулятор или зарядное устройство. В случаях появления повреждений или дефектов обращайтесь в авторизованные сервисные центры.
- Храните батарею в сухом месте, исключая попадания прямого солнечного света, при температуре от +5°C до +30°C.
- Ни в коем случае не пытайтесь заряжать поврежденный аккумулятор.

- В случае работы инструмента с меньшей производительностью, чем ранее, перезарядите аккумулятор. Не продолжайте использовать изделие с аккумулятором в разряженном состоянии!
- Аккумулятор поставляется в разряженном состоянии. Перед первым использованием необходимо произвести его полную зарядку.
- Не используйте зарядное устройство на легковоспламеняющейся поверхности (напр., на бумаге, тканях и т. д.) или в пожароопасной среде. В связи с нагревом зарядного устройства во время зарядки возникает опасность возгорания.
- Не закрывайте вентиляционные отверстия зарядного устройства. В этом случае возможен перегрев зарядного устройства и выход его из строя.
- Для повышения электробезопасности рекомендуется использовать устройство защитного отключения с максимальным током срабатывания 30 мА. Перед работой всегда проверяйте устройство защитного отключения.

ВНИМАНИЕ!

- **Не вскрывайте корпус аккумулятора.**
- **Не помещайте аккумулятор в огонь или воду и не замыкайте контакты между собой.**
- **Запрещается выбрасывать аккумуляторную батарею с общими бытовыми отходами. Утилизируйте батарею в соответствии с правилами и законами утилизации такого рода устройств, принятыми в вашем регионе.**

В случае если по каким-либо причинам произошел контакт с кислотой или аналогичными жидкостями или веществами, содержащимися в батарее, немедленно смойте эти вещества большим количеством проточной воды. При попадании в глаза, промойте большим количеством проточной чистой воды и немедленно обратитесь к врачу.

СПЕЦИАЛЬНЫЕ ПРАВИЛА БЕЗОПАСНОСТИ ПРИ РАБОТЕ С КОСОЙ DAEWOO

- Производить работы разрешается только в дневное время или при хорошем искусственном освещении.
- Не используйте инструмент во время дождя, ураганного ветра, а также других природных катаклизмов, представляющих угрозу безопасности оператора и окружающих.
- Во время работы не торопитесь, передвигайтесь спокойно и равномерно.
- Удостоверьтесь в отсутствии помех в рабочей зоне, очистите ее от посторонних предметов.
- Во время работы с инструментом не допускайте близко детей или посторонних лиц. Отвлечение внимания может вызвать потерю контроля над рабочим процессом.
- Соблюдайте рекомендации производителя по использованию режущей гарнитуры – триммерная нить, режущие ножи или диски.
- Проверьте правильный монтаж всех защитных устройств и рукояток при применении инструмента. Ни в коем случае не пытайтесь включать не полностью собранный инструмент или инструмент с несанкционированными модификациями.
- В случае возникновения сильной вибрации во время работы, выключите инструмент и постарайтесь найти причину. Не пользуйтесь изделием до полного устранения причин неисправности.
- Не прикасайтесь к движущимся и режущим частям триммерной катушки и режущему ножу.
- Используйте подходящие средства индивидуальной защиты: защитную маску или очки, перчатки, каску, беруши, закрытую обувь (запрещается работать босиком или в открытой обуви). Используйте одежду, подходящую для работы, которую вы выполняете.
- Будьте осторожны и сохраняйте равновесие во время работы. Будьте предельно внимательны при работе на склонах, скошенная трава создает очень скользкую поверхность.
- Лицам, страдающим аллергией, необходимо использовать одноразовые дыхательные маски, исключающие попадания в дыхательные пути аллергенов.

- Избегайте слишком длительного управления косой, так как продолжительное воздействие вибрации на руки оператора может нанести вред.
- Внимательно следите за окружающей ситуацией и будьте готовы к возможным опасным моментам, которые Вы можете не услышать во время проведения работ по кошению.
- Необходимо контролировать опасную зону работы косы. Не допускается работа, если в опасной зоне находятся люди или животные. Возможен отскок мелких предметов на высокой скорости, что может привести к серьезной травме.
- Не рекомендуется работать инструментом в одиночку. Позаботьтесь о том, чтобы во время работы оператора обязательно кто-то находился на расстоянии слышимости, на тот случай если понадобится помощь.
- Для кошения травы используйте нейлоновую триммерную нить или диск. Запрещается использование металлических тросов, пильных цепей и т.д. Возможен отскок металлических частей и причинения серьезной травмы оператору и повреждение инструмента.
- Невозможно предвидеть все возможные ситуации, в которых вы можете оказаться, пользуясь триммером, будьте осторожны и всегда руководствуйтесь здравым смыслом.
- В случае получения травмы или ухудшения состояния здоровья немедленно обратитесь к врачу.

ВНИМАНИЕ!

Не допускайте случайного запуска. Прежде чем подсоединять аккумуляторные батареи, поднимать или переносить инструмент, убедитесь, что триггер включения находится в выключенном положении.

ОПИСАНИЕ СИМВОЛОВ

На корпусе изделия, аккумуляторной батарее и зарядном устройстве нанесены предупреждающие символы. Внимательно ознакомьтесь с ними и следуйте предписанным требованиям.



Будьте предельно осторожны, уделите особое внимание безопасности при использовании.



Изучите Руководство по эксплуатации перед использованием.



Опасность поражения вращающимся ножом. Дождитесь полной остановки двигателя.



Опасность получения травм от бросяемыми предметами.



Используйте индивидуальные средства защиты.



Не допускайте посторонних в зону работы.



Не подвергайте воздействию влаги.



Не подвергайте воздействию огня.



Максимальная температура заряда батареи.



Двойная изоляция.



Возможно использование в закрытых помещениях.



Не утилизируйте с бытовыми отходами.

Li-ion

ПОДГОТОВКА К РАБОТЕ И ИСПОЛЬЗОВАНИЕ

Аккуратно извлеките косу и все составляющие её части из упаковки, проверьте комплектность и произведите сборку изделия для приведения его в рабочее состояние.

СБОРКА И УСТАНОВКА РУКОЯТОК УПРАВЛЕНИЯ

Ослабьте винты крепления **3** зажима **1**, приподнимите его и вставьте рукоятки **2** и **4** по стрелке **A** между зажимом **1** и держателем **5**. Отрегулируйте рукоятки под углом, обеспечивающим удобное рабочее положение, а затем закрепите болты **3** с головкой под торцевой ключ (Рис. 3).



Рис. 3

ВНИМАНИЕ!

Рукоятку с триггером включения и блоком управления устанавливайте с правой стороны.

УСТАНОВКА ЗАЩИТНОГО КОЖУХА

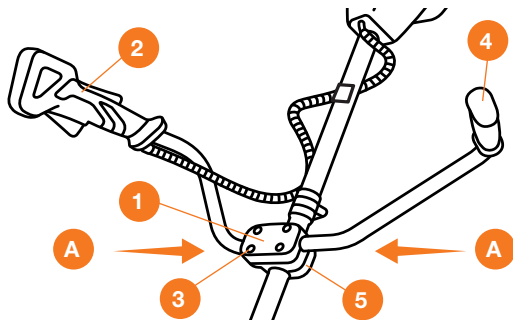
- На защитный кожух установите подрезной нож **1** и закрепите его двумя саморезами **2**, снимите с ножа защитную накладку и убедитесь в том, что нож обрезает леску при ее избытке во время вращения катушки на необходимую длину иначе леска создаст дополнительную нагрузку на двигатель (Рис. 4).



Рис. 4



Рис. 5

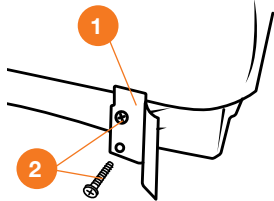

Рис. 6

- Установите кожух **3** на крепежную площадку штанги, прижмите крепящей планкой **4** и надежно закрепите при помощи двух винтов **5** (Рис. 5).
- Накрутите на винты контрящие гайки **6**, для предупреждения самопроизвольного открывания кожуха во время работы (Рис. 6).

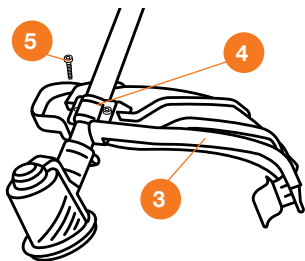
УСТАНОВКА РЕЖУЩЕЙ ГАРНИТУРЫ (РИС. 7)

В зависимости от вида предстоящей работы, кошение травы триммерной катушкой или диском установите соответствующую гарнитуру.

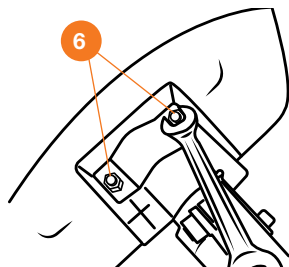
Отсоедините аккумуляторные батареи и зафиксируйте триммер рукоятками вниз на ровной гладкой поверхности таким образом, чтобы был свободный доступ для смены режущей гарнитуры.

ВНИМАНИЕ!

Вал шпинделя имеет обратную резьбу крепления режущей гарнитуры, отворачивайте катушку или гайку по часовой стрелке.

ВНИМАНИЕ!

Во время фиксации вала двигателя 1 убедитесь, что фиксирующий ключ 2 прошёл через отверстие в крыльчатке 3.

УСТАНОВКА ТРИММЕРНОЙ КАТУШКИ

1. Зафиксируйте вал шпинделя 1 ключом для сборки 2.
2. Открутите гайку 4 по часовой стрелке.
3. Снимите опорную шайбу 5 и прижимную шайбу 6.
4. Накрутите катушку 7 на вал и затяните её против часовой стрелки.

Гайку, опорную и зажимную шайбы используйте в дальнейшем для крепления пильного диска 8.

УСТАНОВКА ПИЛЬНОГО ДИСКА

1. Повторите пункты 1-3 установки триммерной катушки.
2. Установите пильный диск 8 на посадочное место крыльчатки 3.
3. Наденьте прижимную шайбу 6 и опорную шайбу 5.
4. Закрутите ключом гайку 4. Прокрутите диск 8 рукой для определения отсутствия биения. Не используйте диск при наличии несоосной установки.



Рис. 7

ВНИМАНИЕ!

При установке пильного диска с твёрдосплавными напайками направление вращения на диске должно соответствовать направлению вращения на защитном кожухе (против часовой стрелки). В случае неверной установки возможен срыв зубцов и возникновение опасности получения травмы.

КРЕПЛЕНИЕ ПЛЕЧЕВОГО РЕМНЯ

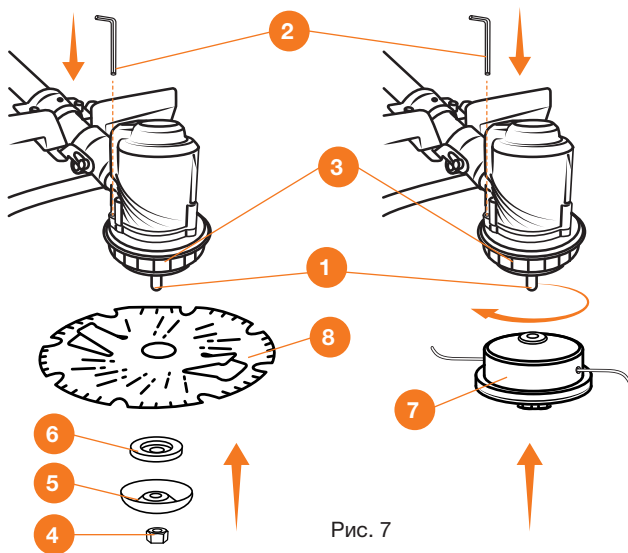
ВНИМАНИЕ!

Во время использования изделия всегда используйте плечевой ремень. Проверяйте надежность крепления, иначе оператор не сможет полностью контролировать положение триммера во время работы, что может привести к получению травмы или увечья. Никогда не используйте плохо закреплённый или поврежденный плечевой ремень.

Перед использованием произведите балансировку косы – это позволит производить работы по кошению с максимальным комфортом (рис. 8).

Отрегулируйте крепление плечевого ремня ❶ на штанге таким образом, чтобы руки были слегка согнуты в локтевом суставе, а крепление подвеса ремня к штанге на уровне бедра, режущая гарнитура должна находиться максимально параллельно земле, триммерная катушка на расстоянии 1-3 см, а режущий диск 5-10 см от земли.



Рис. 8

Передвиньте точку подвеса вниз и вверх на штанге для достижения баланса. Произведите затяжку крепежных элементов рукоятки и подвеса.

ИСПОЛЬЗОВАНИЕ

Перед каждым использованием необходимо произвести следующие операции:

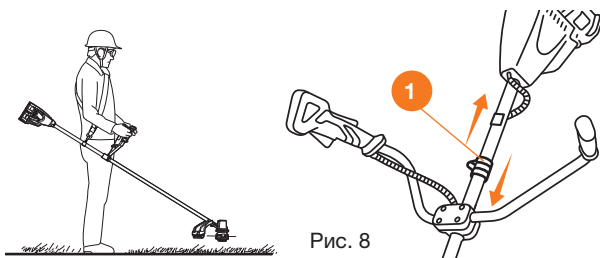
1. Убедитесь в том, что инструмент очищен от грязи и пыли.
2. Внимательно осмотрите триммер на предмет повреждений, все органы управления должны быть в исправном состоянии.
3. Обязательно проверьте надежность крепления защитного кожуха и режущей гарнитуры.
4. Проверьте состояние обрезающего ножа на кожухе.

ВНИМАНИЕ!

Для достижения максимальной производительности и продления срока службы аккумуляторов, перед первым использованием полностью зарядите их.

Зарядку аккумуляторов производите при температуре окружающей среды от +10°C до +30°C. В процессе зарядки или использования инструмента возможен нагрев аккумуляторных батарей, дайте им остыть до температуры окружающего воздуха перед дальнейшим использованием.

На данное изделие устанавливаются две Li – Ion аккумуляторные батареи, что позволяет производить зарядку в любой момент времени, не дожидаясь полного их разряда, так как данный тип батарей не имеет эффекта «памяти».

ВНИМАНИЕ!

Устанавливайте в изделие две аккумуляторных батареи только полностью заряженные. Не допустимо устанавливать аккумуляторы с разной степенью их заряда.

Включите в сеть вилку зарядного устройства **1**, индикаторы **4** загорятся зеленым светом.

Установите аккумуляторы **2** в разъемы **3**, индикаторы **5** загорятся красным светом и начнется процесс зарядки.

Индикаторы на зарядном устройстве будут светиться красным светом до полного заряда аккумуляторов. После полной зарядки аккумуляторов красный индикатор погаснет и загорится зеленый индикатор. Полная зарядка батареи длится 1-1,5 часа (Рис. 9).

Отключите от сети зарядное устройство и извлеките аккумуляторные батареи. Не перезаряжайте полностью заряженные аккумуляторы, чрезмерная зарядка сократит срок службы батареи. Заряженную батарею возможно использовать для питания устройств при температуре окружающей среды от -20°C до +40°C.



Рис. 9

ВНИМАНИЕ!

В случае неиспользования аккумуляторных батарей в течение длительного периода времени, рекомендуется производить их зарядку один раз в 3 месяца.

Для новой батареи или батареи, не используемой в течение длительного времени, требуется около 5 циклов зарядки-разрядки, прежде чем достичь полной емкости.

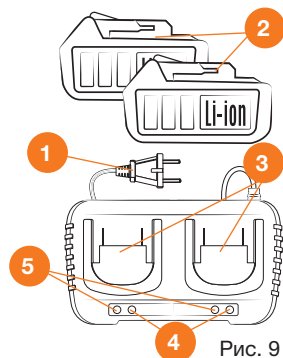
УСТАНОВКА АККУМУЛЯТОРА

Установите аккумуляторную батарею **1** в разъем для аккумуляторов **2** до щелчка. Для извлечения аккумуляторной батареи нажмите на фиксатор **3** и достаньте батарею из разъема корпуса триммера **4** (Рис. 10).

ВНИМАНИЕ!

Обязательно выключайте инструмент перед установкой и извлечением аккумуляторной батареи. Не прилагайте чрезмерных усилий при ее установке. Если аккумулятор не двигается свободно, значит он вставлен неправильно.



Рис. 10

ВКЛЮЧЕНИЕ И ВЫКЛЮЧЕНИЕ (РИС. 10)

Аккумуляторный триммер **DAEWOO** оборудован дисплеем и зуммером, дублирующим действия оператора.

- Нажмите на кнопку **1**, после звукового сигнала загорится индикатор питания «ON» и индикатор повышенных оборотов «TURBO».
- Нажмите и удерживайте клавишу блокировки включения **2**, продолжая удерживать клавишу блокировки включения **2**, прижмите триггер **3** к рукоятке, двигатель заработает, и режущая гарнитура начнет вращение на максимальных оборотах.
- Для выключения повышенных оборотов нажмите на кнопку **4**, погаснет индикатор «TURBO» и триммер перейдет на пониженные обороты двигателя, для включения повышенных оборотов, повторно нажмите кнопку **4**.

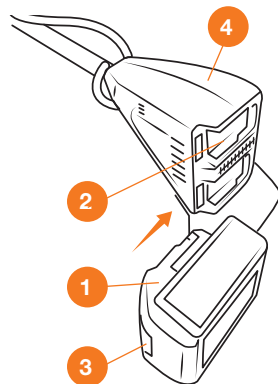
Перед включением необходимо удостовериться, что триммерная катушка или режущий диск ни с чем не соприкасается, а рукоятки очищены и имеют не скользящую поверхность.

Перенос инструмента осуществляют только в отключенном состоянии, режущий диск должен быть направлен в сторону от тела. Кошение производите, направляя триммер справа налево, при этом с небольшим наклоном в левую сторону это позволит укладывать скошенную траву в ровный ряд, для удобства дальнейшего её сбора.

РАБОТА С ИСПОЛЬЗОВАНИЕМ ТРИММЕРНОЙ КАТУШКИ



Рис. 10

Нейлоновая леска обеспечивает более широкий захват во время кошения травы, что увеличивает скорость скашивания. Не прикладывайте чрезмерную нагрузку на вращающуюся триммерную катушку – это может вызвать замедление её вращения и остановку.

- Держите косу во время работы таким образом, чтобы триммерная катушка не касалась земли.

- Для кошения густой высокой травы перемещайте режущую часть медленно и осторожно. Скашивание травы производите на максимальных оборотах двигателя (в режиме «TURBO») справа налево, возвращайте триммерную катушку по уже скошенной траектории (Рис. 11).

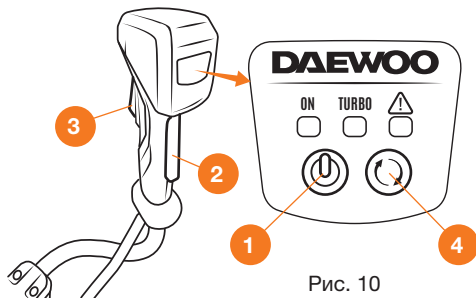

Рис. 11



Рис. 12

- Примите меры предосторожности, чтобы избежать наматывания на вал сухой длинной травы и сорняков. Это может привести к приостановке вращения двигателя и его перегреву, в этом случае остановите работу, отключите питание двигателя и очистите триммерную катушку и вал двигателя от посторонних предметов.
- При кошении вдоль ограждений ведите триммер катушкой левой стороной к ограждению и следите, чтобы леска не касалась ограждения (Рис. 12). Для исключения обрыва лески используйте режим на невысоких оборотах двигателя.

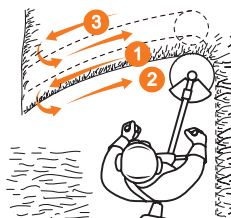
РЕГУЛИРОВКА ДЛИНЫ ЛЕСКИ

В процессе работы нейлоновая нить изнашивается, триммер комплектуется катушкой, которая позволяет выдвигать леску без остановки двигателя. Когда длина лески становится недостаточной, не останавливая двигатель слегка ударьте катушкой о твердый участок земли. За каждый такой прием леска выдвигается ориентировочно на 25 мм (Рис. 13).

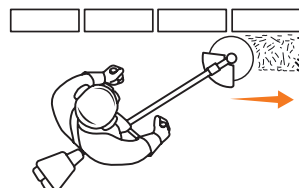
ВНИМАНИЕ!

Не допускайте работу без подрезного ножа. Работа без ножа или с поврежденным ножом приводит к увеличению нагрузки и возможности повреждения деталей триммера.



Рис. 13

РАБОТА С ИСПОЛЬЗОВАНИЕМ РЕЖУЩЕГО ДИСКА

Работы по кошению с диском проводите на открытых, сравнительно ровных участках, не проводите работы близко к препятствиям, заборам, бордюрам, деревьям и т.д.

Направление вращения на диске должно соответствовать направлению вращения на защитном кожухе (против часовой стрелки). Проверьте чтобы гайка, фиксирующая диск была хорошо затянута и не была повреждена.

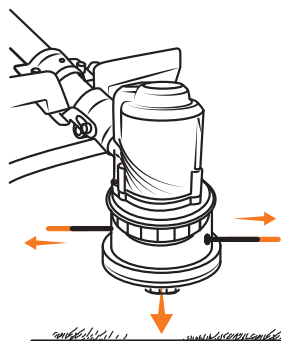
Проверьте чтобы диск свободно вращался и не имел при этом дисбаланса и посторонних звуков в двигателе.

ПОРЯДОК КОШЕНИЯ

- Направляйте косу справа налево, при этом с небольшим наклоном в левую сторону
- Старайтесь работать в одном ритме. Стойте устойчиво, поставив стопы ног чуть шире плеч.
- В процессе работы диск может застрять в сорняках, если скорость двигателя недостаточно велика и/или глубина скашивания слишком велика. Подбирайте скорость двигателя и глубину кошения в зависимости от обстоятельств.

ВНИМАНИЕ!

Вращающиеся части изделия опасны и могут нанести повреждения во время работы. Убедитесь, чтобы диск не имел сколов, трещин и других серьезных повреждений. В случае обнаружения серьезных повреждений, диск необходимо заменить на новый.

При работе с диском обращайте внимание на скашиваемую растительность, в случае резкого соприкосновения с твердыми растительными объектами возможен риск возникновения отдачи.

ВНИМАНИЕ!

Отдача при кошении может послужить причиной серьезных травм. Внимательно изучите данный раздел для понимания что такое отдача при кошении и как предотвратить её.

ЧТО СЛУЖИТ ПРИЧИНОЙ ОТДАЧИ

Отдача может случиться, когда вращающийся диск соприкасается с препятствием, которое не может скосить. Данный контакт останавливает диск на очень короткое время, а затем диск опять начинает вращаться или отскакивает в сторону от этого препятствия. В этот момент возможна потеря контроля над управлением триммером, что может послужить причиной получения серьезных травм для оператора или лиц, находящихся на небезопасном расстоянии.

КАК УМЕНЬШИТЬ РИСК ПОЛУЧЕНИЯ ОТДАЧИ ПРИ КОШЕНИИ

- Пильным диском косите только траву, сорняки и молодые тонкие побеги кустарника. Ни в коем случае не прикасайтесь при работе ножом к деревьям, камням, металлу и т.д.
- Всегда будьте готовы к получению отдачи при обработке поверхности с плотной растительностью, где нет возможности увидеть возможные препятствия.
- Не ведите триммер слишком быстро.
- Кошение производите справа налево.
- Держите триммер крепко и обеими руками за специальные резиновые ручки.
- Сохраняйте устойчивое положение, расставляя ноги немного шире плеч.

ВНИМАНИЕ!

Всегда носите специальные защитные очки или маску. Никогда не склоняйтесь над режущей частью изделия. Ветки, сорняки могут быть отброшены из-под режущей части, что может причинить серьезную травму.

ТЕХНИЧЕСКОЕ ОБСЛУЖИВАНИЕ

Все работы по техническому обслуживанию триммера, кроме указанных в руководстве, должны проводиться в авторизованном сервисном центре.

ВНИМАНИЕ!

Для исключения возникновения несчастных случаев. Перед проведением обслуживания обязательно отключите инструмент и извлеките аккумуляторные батареи.

РЕЖУЩИЙ ДИСК

В процессе использования режущий диск или трехлопастной нож, во время соприкосновения с землей, камнями и другими посторонними предметами тупится и может повреждаться, не затачивайте нож и не выравнивайте его самостоятельно, для проведения данной процедуры обратитесь в сервисный центр, или замените его.

- Всегда следите за состоянием режущих зубьев диска.
- Очищайте от остатков травы двойной режущий нож в центре диска.

ВНИМАНИЕ!

При установке соблюдайте направление вращения диска и вала двигателя. Установка диска в неверном направлении может привести к поломке режущих зубьев.

КАТУШКА

В процессе работы нейлоновая триммерная нить изнашивается, отсоедините катушку от триммера, вращая её по часовой стрелке и произведите замену лески (Рис. 14).

- Приготовьте 6-8 метров триммерной нити диаметром 2,4 мм.
- Совместите стрелки на кнопке и корпусе катушки.
- Вставьте нить в отверстие катушки до выхода ее с противоположной стороны.
- Вытяните концы нити на одинаковое расстояние от корпуса катушки.
- Произведите намотку нити поворачивая кнопку по стрелке.
- Обрежьте концы нити на 20 см равномерно с каждой стороны катушки.



Рис. 14

ВНИМАНИЕ!

Во время заправки триммерной нити не разбирайте катушку.

ВНИМАНИЕ!

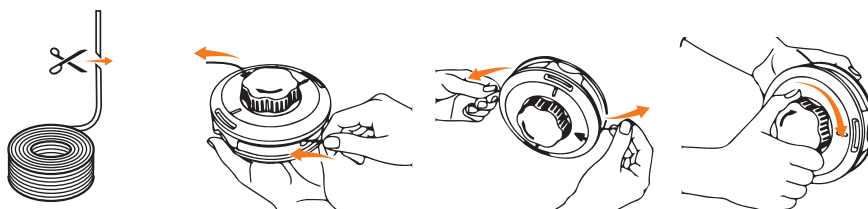
Запрещается использовать металлический трос, металлизированную леску, проволоку или цепь от бензопилы, возможно получения тяжелых травм и повреждение инструмента.

Ни в коем случае не применяйте вместо триммерной нейлоновой нити металлический трос, металлизированную леску, проволоку или цепь от бензопилы, нагрузка на двигатель сильно возрастает, что значительно снижает работоспособность двигателя и продолжительность работы аккумуляторных батарей. Так же, в случае соприкосновения этих деталей о твердую поверхность возможен их обрыв и отскок с высокой скоростью, что влечет за собой смертельную опасность по отношению к оператору и окружающим.

ГРАФИК ТЕХНИЧЕСКОГО ОБСЛУЖИВАНИЯ

ПЕРИОДИЧНОСТЬ ТЕХНИЧЕСКОГО ОБСЛУЖИВАНИЯ (временной интервал или часы работы, в зависимости от того, что наступит раньше)	Действия	При каждом использовании	По окончании работ	Каждый год или 100 час.
Режущее оборудование*	Проверка	X		
	Очистка		X	
Подрезной нож*	Проверка (осмотр)	X		
Корпус изделия, вентиляционные отверстия**	Очистка		X	
Проверка работы электродвигателя и контактной группы**	Проверка, очистка			X

* В случае повреждения требуется незамедлительная замена.

** Рекомендуется обращаться в авторизованный сервисный центр DAEWOO.

ВОЗМОЖНЫЕ НЕИСПРАВНОСТИ И МЕТОДЫ ИХ УСТРАНЕНИЯ

ВНИМАНИЕ!

Операции по устранению неисправностей, за исключением перечисленных в настоящем Руководстве по эксплуатации должны выполняться в авторизованных сервисных центрах DAEWOO.

Проблема	Возможные причины	Способы устранения
Триммер		
1) Двигатель не включается.	A) Не подключены аккумуляторные батареи. B) Одна или обе аккумуляторные батареи не заряжены. C) Неисправен блок включения.	A) Подключите аккумуляторные батареи. B) Зарядите обе аккумуляторные батареи. C) Обратитесь в сервисный центр.
2) Катушка или нож не вращаются.	A) Низкий заряд аккумуляторных батарей.	A) Произведите полную зарядку аккумуляторных батарей.
3) Двигатель отключился. Горит или мигает сигнальный индикатор.	A) Аккумуляторные батареи или двигатель перегрелись. B) Повреждение электрической части.	A) Остановите триммер, дайте двигателю и аккумуляторным батареям остыть до температуры окружающего воздуха. B) Обратитесь в сервисный центр.
4) Результат или скорость скашивания неудовлетворительные.	A) Использование нити не соответствующего диаметра. B) Низкая скорость вращения.	A) Используйте рекомендованный диаметр нити. B) Используйте триммер на повышенных оборотах «TURBO».
5) Повышенная вибрация во время работы.	A) Диск закреплен со смещением. B) Крепление двигателя ослаблено. C) Диск или катушка имеют повреждения. D) Вал двигателя и внутренняя часть кожуха заблокированы травой.	A) Переустановите диск. B) Затяните крепления двигателя. C) Замените диск или катушку. D) Очистите вал двигателя и кожух от остатков травы.
Аккумулятор и зарядное устройство		
1) Красный индикатор зарядного устройства мигает.	A) Аккумуляторная батарея вставлена не верно. B) Загрязнены контакты аккумуляторной батареи. C) Аккумуляторная батарея вышла из строя.	A) Переустановите аккумуляторную батарею. B) Очистите контакты. C) Замените.
2) Индикатор зарядного устройства не горит.	A) Вилка сети зарядного устройства неполностью вставлена в розетку. B) Неисправность штепсельной розетки, кабеля питания, вилки зарядного устройства.	A) Установите вилку в штепсельную розетку. B) Проверьте напряжение сети, обратитесь в сервисный центр.

ХРАНИЕ И ТРАНСПОРТИРОВКА

ХРАНИЕ

Триммер следует хранить в упаковке производителя с отсоединенным аккумулятором в недоступном для детей сухом помещении с естественной вентиляцией, при температуре окружающей среды от +5 до +40 °С и относительной влажностью воздуха не выше 80%. Не допускается хранение в одном помещении с химически активными веществами.

При длительном хранении необходимо произвести консервацию изделия, для этого:

- Очистите все наружные части устройства.
- Произведите ремонт возможных неисправностей.
- Проведите полную зарядку аккумуляторной батареи.
- В течение всего периода хранения необходимо регулярно (один раз в 3 месяца) производить зарядку аккумулятора с помощью зарядного устройства. Храните зарядное устройство и аккумуляторные батареи в теплом сухом помещении.

ТРАНСПОРТИРОВКА

Категорически не допускается падение и любые механические воздействия на упаковку при транспортировке. Допускается транспортировать продукцию любым видом закрытого транспорта в упаковке производителя или без нее, с сохранением изделия от механических повреждений, атмосферных осадков, воздействия химически-активных веществ и обязательным соблюдением мер предосторожности при перевозке хрупких грузов, что соответствует условиям перевозки 8 по ГОСТ 15150-89.

При транспортировке изделия в самолетах, для предупреждения разногласий в провозе аккумуляторных батареи, руководствуйтесь правилами авиакомпании.

Более подробные требования к условиям транспортировки смотрите в ГОСТ 15150 (Условие 5).

СРОК СЛУЖБЫ И УТИЛИЗАЦИЯ УСТРОЙСТВА

СРОК СЛУЖБЫ

При выполнении требований Руководства по эксплуатации срок службы изделия составляет **5 лет** с даты продажи. Если дата продажи не указана, срок службы исчисляется с даты выпуска.

УТИЛИЗАЦИЯ

По окончании срока службы, для предотвращения негативного воздействия на окружающую среду, утилизация устройства должна быть произведена без нанесения экологического ущерба, в соответствии с нормами и правилами, действующими на территории использования инструмента. Обратитесь в местное отделение Агентства по защите окружающей среды, отвечающее за утилизацию отходов, для получения инструкции.

ГАРАНТИЙНЫЕ ОБЯЗАТЕЛЬСТВА

Основной гарантийный срок на изделие составляет **12** месяцев со дня продажи. В течение Гарантийного срока устраняются бесплатно неисправности, возникшие из-за применения некачественного материала при производстве и дефекты сборки, допущенные по вине производителя. Гарантия вступает в силу только при правильном заполнении Гарантийного талона. Изделие принимается в ремонт в чистом виде и полной комплектности.

ДОПОЛНИТЕЛЬНАЯ ГАРАНТИЯ XXL

Производитель предоставляет Дополнительную гарантию - **24** месяца на изделие с даты окончания основного Гарантийного срока.

Программа гарантии **DAEWOO XXL** позволяет расширить срок бесплатного гарантийного обслуживания при соблюдении следующих условий:



1 Убедитесь, что продавец заполнил гарантийный талон и указал дату продажи



2 Не позднее 30 дней с момента покупки зайдите на официальный сайт DAEWOO Power Products



3 Заполните простую форму и активируйте серийный номер изделия



4 Получите Сертификат на расширенное гарантийное обслуживание DAEWOO XXL на свой электронный адрес



5 Регулярно проходите техническое обслуживание в любом авторизованном сервисном центре*



6 Соблюдайте все требования и рекомендации по эксплуатации изделия, указанных в Руководстве пользователя

*при прохождении планового технического обслуживания (далее «ТО») в авторизованном сервисном центре необходимо получить соответствующую отметку в Гарантийном талоне. График технического обслуживания и перечень работ указаны в Руководстве пользователя каждого Изделия, а также на веб-сайте в сети Интернет по адресу: **www.daewoo-power.ru**

При невыполнении любого из выше указанных требований считается, что Дополнительная гарантия не установлена. Дополнительная гарантия не распространяется на отдельные детали, комплектующие, расходные материалы, дефекты и случаи, на которые не установлен основной Гарантийный период.

УСЛОВИЯ ПРЕДОСТАВЛЕНИЯ ГАРАНТИИ

Гарантийные обязательства распространяются только на производственные дефекты. Большинство изделий требуют определенного ухода и регулярного технического обслуживания. Порядок прохождения обслуживания указан в инструкции по эксплуатации для каждого изделия. ТО должно проводиться только специалистами авторизованных сервисных центров с соответствующей отметкой в Гарантийном талоне. В случае не своевременного выполнения ТО, если это явилось причиной возникновения неисправностей (дефектов) каких-либо узлов и

агрегатов Изделия, покупатель полностью теряет право на дополнительную гарантию.

Техническое обслуживание продукции не является гарантийным обязательством изготовителя (продавца) и оплачивается потребителем по расценкам авторизованного сервисного центра.

На все изделия установлен ограниченный срок службы, указанный в инструкции по эксплуатации каждого изделия. По истечении установленного срока службы изготовитель не несет ответственности за безопасное использование изделия.

Информация о технических сложных товарах. Пункт 3 Перечня технических сложных товаров, утвержденного Постановлением Правительства РФ от 10.11.2011 г. №924 включает тракторы, мотоблоки, мотокультиваторы, машины и оборудование для сельского хозяйства с двигателем внутреннего сгорания (с электродвигателем). Согласно разъяснению Минпромторга России (письмо от 10.04.2012 г. № 08-693), к указанным машинам и оборудованию относятся: мотококосы, триммеры, кусторезы, газонокосилки, косилки для высокой травы, генераторы (бензиновые и дизельные), мотопомпы, электронасосы, бензопилы и электропилы, мойки высокого давления, дизельные (электрические и газовые) нагреватели, снегоочистители роторные, малогабаритные машины для уборки снега.

В случае несвоевременного извещения о выявленных неисправностях, продавец, импортер или уполномоченная организация вправе отказаться полностью или частично от удовлетворения предъявляемых претензий (ст. 483 ГК РФ).

Гарантия исключает действия обстоятельств непреодолимой силы, находящиеся вне контроля производителя.

Заводской брак определяется экспертной комиссией авторизованного сервисного центра.

ГАРАНТИЯ НЕ РАСПРОСТРАНЯЕТСЯ

- На механические повреждения (трещины, сколы и т.д.) и повреждения, вызванные воздействием агрессивных сред, загрязнением, попаданием инородных предметов внутрь изделия и вентиляционные решетки, а также на повреждения, наступившие вследствие неправильного хранения (коррозия металлических частей);
- На неисправности, вызванные засорением топливной или охлаждающей систем;
- На неисправности, возникшие вследствие перегрузки изделия или неправильной эксплуатации, применения изделия не по назначению, а также при нестабильности параметров электросети, превышающих нормы, установленные ГОСТ Р 54149-2010. Безусловными признаками перегрузки изделия являются оплавление или изменение цвета деталей вследствие воздействия высокой температуры, одновременный выход из строя двух и более узлов, задиры на поверхностях цилиндра или поршня, разрушение поршневых колец, шатунных вкладышей. Также гарантийные обязательства не распространяются на выход из строя автоматического регулятора напряжения электрогенераторов вследствие неправильной эксплуатации;
- На быстроизнашиваемые части (угольные щетки, ремни, резиновые уплотнители, сальники, амортизаторы, пружины сцепления, свечи зажигания, глушители, форсунки, шкивы, направляющие ролики, тросы, ручные стартеры, зажимные патроны, цанги, съемные аккумуляторы, фильтрующие элементы, смазку, сменные приспособления, оснастку, ножи, буры и т.п.) и предохранительные элементы (плавкие предохранители, срезные болты, латунные шестерни, торсионные пружины, демпферные валы и т.п.);
- На профилактику, обслуживание изделия (чистка, промывка, смазка и т.п.), установку и настройку изделия;
- На электрические кабели с механическими и термическими повреждениями;
- На изделие, вскрывавшееся или отремонтированное вне авторизованного сервисного центра. Признаками вскрытия изделия вне авторизованного сервисного центра являются, в том числе заломы шлицевых частей крепежных элементов;
- В случае эксплуатации изделия с признаками неисправности (повышенный шум, вибрация, потеря мощности, снижение оборотов, запах гари);
- На неисправности, возникшие при использовании изделия для нужд, связанных с осуществлением предпринимательской деятельности, сдачи в аренду, эксплуатацией более 50 ч/мес;
- В случае естественного износа изделия, износа трущихся частей (выработка ресурса);
- В случае, если гарантийный талон не заполнен или отсутствует печать (штамп) Продавца;
- При отсутствии подписи владельца на гарантийном талоне.

Телефон службы технической поддержки DAEWOO 8-800-301-10-12

www.daewoo-power.ru

Handwriting practice area consisting of 20 horizontal dotted lines.

Power your skills



DAEWOO
POWER PRODUCTS

Manufactured under license of DAEWOO International Corporation, Korea

WWW.DAEWOO-POWER.RU

1